

**FRANKE**



# KOLLEK TION

2022 / 2023

# Jahrelange Erfahrung, aber immer noch neugierig wie Kinder.

Seit über 100 Jahren sind wir bei Franke auf der Suche nach neuen Lösungen und Innovationen. Dabei hat sich unsere Philosophie bis heute nicht geändert. 1911 kombinierten wir traditionelle Handwerkskunst, Präzisionstechnik und ein ständiges Streben nach Innovation - drei Prinzipien, die auch heute noch unser Fundament darstellen.



## Eine mit Schweizer Präzision geschmiedete Geschichte

Unsere Wurzeln finden sich in einer kleinen Spenglerei im schweizerischen Rorschach, dort wurde Franke zu Beginn des letzten Jahrhunderts von Hermann Franke gegründet. Seitdem haben wir uns der Welt geöffnet und Produktionsstätten rund um den Globus aufgebaut.







**“ Wir glauben, dass Nachhaltigkeit Fairness gegenüber zukünftigen Generationen bedeutet ”**

## Unsere Zukunft gestalten

Die Umwelt bewahren, die Zukunft gestalten.

Als verantwortungsbewusstes Unternehmen denken und handeln wir heute im Interesse der Welt von morgen. Wir arbeiten dabei Hand in Hand mit unseren Partnern, Kunden und Lieferanten, um eine lebenswerte Zukunft zu schaffen, in der sich die Menschen entfalten können.

“Wir glauben, dass Nachhaltigkeit Fairness gegenüber zukünftigen Generationen bedeutet” – dieses Zitat von Michael Pieper, dem Inhaber der Franke Gruppe, bringt unsere Firmenphilosophie auf den Punkt. Wir bringen Ökonomie und Ökologie in Einklang und leisten einen proaktiven Beitrag zur nachhaltigen Entwicklung - mit langlebigen Produkten, recycelbaren Materialien und intelligenten Technologien. Wir nutzen die globalen Ziele für nachhaltige Entwicklung und den Global Compact der Vereinten Nationen (UNGC) als Leitfaden und Rahmen für den Weg in eine klimaneutrale Zukunft.

### Wir stellen den Menschen in den Mittelpunkt unserer Nachhaltigkeitsstrategie

Das Fundament unserer neuen Nachhaltigkeitsstrategie steht auf den drei Säulen: Umwelt, Mitarbeiter und Unternehmen. Wenn es um die Umwelt geht, konzentrieren wir uns auf die Produktion und den Lebenszyklus unserer Produkte.

Für uns ist es eine Herausforderung und Motivation zugleich, zuverlässige und innovative Lösungen mit echtem Mehrwert zu schaffen.

Diese außergewöhnliche Qualität ermöglicht es unseren Kunden, unsere Produkte mehr als zwei Jahrzehnte lang zu nutzen - und dabei Ressourcen zu schonen. Wir fühlen auch eine große Verantwortung gegenüber unseren weltweit etwa 8.700 Mitarbeitern. Worte wie Wertschätzung und Vertrauen sind für uns nicht nur leere Phrasen, sondern tief in der DNA unseres Unternehmens verankert. Wir helfen den Menschen, gesund zu bleiben und ihre beruflichen Ziele zu verwirklichen. Franke steht für Vielfalt, Chancengleichheit, Zusammenhalt und eine Unternehmenskultur, in der Menschen ihr Bestes geben und ihre eigenen Ideen einbringen können.



# Gut für alle!

**Gut für unsere Partner und Kunden.**

**Gut für den Planeten. Gute Arbeit.**

Wir glauben, dass Nachhaltigkeit vorausschauende Planung bedeutet.

Wir sehen Umweltschutz als Chance. Diese Einstellung spiegelt sich auch in den Produkten von Franke wider.



## Weniger Plastik - mehr Genuss

Plastikflaschen sind besonders umweltschädlich - weltweit landen jede Sekunde über 1.500 Flaschen im Meer. Die Filterkapsel in unserer Vital Filterarmatur kombiniert Aktivkohle und eine Hightech-Membran, um Bakterien, Viren, Mikroplastik, Rost, Medikamentenrückstände und Hormone zuverlässig zu entfernen. Dadurch wird den Kunden sauberes Trinkwasser garantiert, das gleichermaßen gut für ihre Gesundheit und die Umwelt ist.

## Wasser- unsere kostbarste Ressource

Ein weiteres Highlight der Franke Produktpalette ist die Armatur Atlas Neo Sensor. Mit dieser lässt sich der Wasserfluss auch mit eingeseiften Händen deaktivieren und wieder starten - und zwar vollkommen berührungslos. Das spart Wasser und die Armatur bleibt tadellos sauber. Nach 30 Sekunden schaltet sie sich automatisch aus, eine manuelle Bedienung ist ebenfalls möglich.



## Saubere Luft - höchste Energieeffizienz

Bei unseren Dunstabzugshauben legen wir Wert auf höchste Energieeffizienz: So erzielt etwa der extrem leistungsstarke Kochfeldabzug Mythos 2gether die bestmögliche Energieeffizienzklasse A+++, dank eines innovativen, bürstenlosen Motors.





# FRANKE

# HOME SOLUTIONS

## Lösungen, die harmonisieren

Unsere Küchen sind Lebensräume: Wir kochen dort, wir essen dort, wir verbringen dort Zeit miteinander, oft sogar alles zugleich. Wir haben die Tätigkeiten, die wir in unseren Küchen durchführen, genau beobachtet und echte Lösungen für unser Zuhause entwickelt. Unsere Einzelprodukte fügen sich zu funktionalen Systemen zusammen, die Ihnen das Leben erleichtern und das Auge erfreuen - dank perfekt aufeinander abgestimmter Farben, Designs und Kombinationen. Wenn alles zusammenpasst, ist es leichter, jeden Moment zu genießen.

## Bereiche für die Zubereitung des Essens

### Armaturen, Spülen und Abfalltrennsysteme.

Die preisgekrönten, intelligenten und umweltfreundlichen Armaturen werden durch elegante, geräumige Becken vervollständigt, welche mit Zubehör oder anderen intelligenten Helfern ausgestattet werden können, damit Sie alles, was Sie brauchen, immer zur Hand haben. Alles aus den besten, haltbarsten und hygienischsten Materialien, zum Beispiel aus Edelstahl oder unserem exklusiven Fragranit.



## Dunstabzugshauben

### Wand-, Decken-, Einbau- und Inselmodelle.

Jede Küche hat ihre eigenen Bedürfnisse. Deshalb haben wir eine Reihe von Dunstabzugshauben entwickelt, die Sie mit ihrer Technologie, Effizienz, Beleuchtung und ihrem schönen Design überraschen werden. Entdecken Sie die angebotenen Farben, Formen und speziellen Technologien im Bereich der Luftreinigung.

FRANKE HOME SOLUTIONS

# Die Produktfamilien

Wir entwickeln jedes Produkt und jede Küchenlösung für Menschen, die ihr Zuhause zu schätzen wissen und sich an jedem gemeinsamen Moment erfreuen. Doch jeder von uns hat einen anderen Geschmack, andere Vorlieben und andere Bedürfnisse.

Wir haben drei Produktfamilien entwickelt, die den höchsten Ansprüchen an Luxus und Innovation gerecht werden, die langlebige und vielseitige Begleiter für Ihre Familie sind und die beste Funktionalität für die täglichen Herausforderungen bieten.

Was immer Sie sich wünschen, um Freude nach Hause zu bringen, Sie können auf uns zählen.



## MYTHOS

### Das Beste aus Leidenschaft

Elegant, raffiniert, einzigartig und zweckorientiert. Die Mythos Produktfamilie beeindruckt immer wieder von Neuem. Design und Leistung haben einen neuen Standard.



## MARIS

### Die Familie in der Küche

Gemeinsames Kochen hat noch nie so viel Spaß gemacht. Wunderschön gestaltete Räume, die alle Möglichkeiten ausschöpfen und Sie jeden Moment genießen lassen.



## SMART

### Genau das, was zählt

Eine gekonnte Mischung aus Stilen, Materialien und multifunktionalen Komponenten, um das Beste aus Ihrer Küche herauszuholen, und das auf die intuitivste Art und Weise.

# Jedes Produkt einzigartig, alle entworfen, um perfekt zusammen zu passen.

Wir entwerfen jedes unserer Produkte so, dass es für sich betrachtet ausgezeichnet und in seiner Leistung sowie seinem Design unübertroffen ist. Jedoch wissen wir auch, dass Einheit Stärke verleiht und dass jede Küche ihre ganz eigenen Bedürfnisse hat. Deshalb haben wir verschiedene Produktfamilien entwickelt, die denselben Stil sowie dieselbe Philosophie vereinen und Ihnen unzählige Möglichkeiten bieten, die Umgebung zu schaffen, die Sie sich schon immer vorgestellt und gewünscht haben.

## Mythos

Das Beste aus Leidenschaft.

Einzigartige Persönlichkeit und erstklassiger Look kombiniert mit perfekter Funktionalität.



1 **Icon**  
**Auszugsbrause**  
115.0625.190

2 **Franke Box**  
**Center**  
127.0558.824

### Weitere Vorschläge



**Kubus 2**  
KNG 110-52 Black Matt  
- Black Collection  
125.0685.161



**Active L Twist**  
Auszugsbrause  
115.0669.769



**Mythos Perimetral Pro**  
FMY PER PRO 90  
Schwarz  
330.0682.354



# Maris

Die Familie in der Küche.

Machen Sie Ihre Küche zu Ihrer idealen Küche: schön, widerstandsfähig und effizient für die nächsten Jahre.



**1 Active J  
Auszugsbrause**  
115.0653.404

**2 Maris Deckenhaube  
FCMA C 90**  
350.0679.877

**3 Maris Becken  
MRG 210-52**  
135.0682.812

## Weitere Vorschläge



**Maris Becken**  
MRX 110-55  
122.0626.778



**Active L  
Auszugsbrause**  
115.0653.379



**Maris 2Gether**  
FMA 839 HI  
340.0595.364

# Smart

Genau das, was zählt.

Einfache Linien und ehrliche Versprechen für eine Produktfamilie, die die Herzen erobert.



**1 Smart  
FSMA 605 WH**  
110.0377.739

**2 Lina  
Festauslauf**  
115.0625.988

**3 Antea  
AZG 611**  
114.0477.980

## Weitere Vorschläge



**Spark**  
SKX 611-100  
101.0464.042



**Orbit  
Zugauslauf**  
115.0623.055



**Smart 2Gether**  
FSM 709 HI  
340.0678.203

# Zeige, was in dir steckt

Glänzend oder matt, glatt oder steinartig, extrastark oder super modern. Ihre Küche spiegelt Ihre Persönlichkeit wider, deshalb zählt jedes Detail. Wir bieten Ihnen die Möglichkeit, Ihre eigene perfekte Küche zu kreieren. Unser Materialangebot ist so konzipiert, dass es jeden Geschmack trifft, zu jedem Stil passt und jeder Anstrengung standhält. Entdecken Sie den präzisen Charakter und die einzigartigen Vorteile jedes einzelnen Materials, um dasjenige zu wählen, das am Besten zu Ihren Bedürfnissen passt und Ihnen am meisten zusagt.

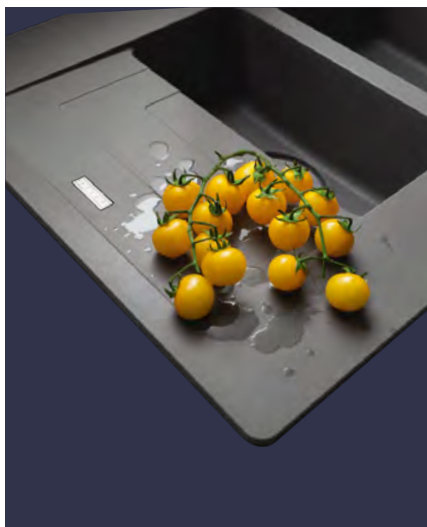
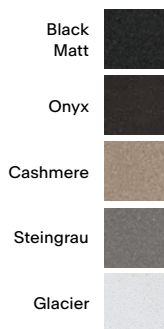

## Fragranit

Ein außergewöhnlich robustes Material, das sehr widerstandsfähig gegen Hitze, Dellen, Kratzer und Flecken ist. Das von Franke entwickelte, einzigartige Material hat einen subtilen Glanz und bietet mit einem Granitanteil von 80 Prozent eine warme Haptik. Mit Sanitized® behandelter Fragranit verringert außerdem das Wachstum von Bakterien und Mikroben um 99% - eine mehr als wichtige Eigenschaft für unsere Küchen, da sich Bakterien alle 20 Minuten vermehren können und die Küchenoberflächen dadurch sehr unhygienisch werden.

## Edelstahl

Ganz gleich, ob Sie die reflektierenden Eigenschaften der polierten Oberfläche oder die dezentere Optik der Leinen Oberfläche bevorzugen, wir haben immer eine optimale Edelstahl-Lösung für Sie. Franke Edelstahlspülen werden aus hochwertigem Chrom-Nickel-Stahl hergestellt, der nicht nur hervorragend aussieht, sondern auch äußerst flecken-, rost- und korrosionsbeständig ist und nicht abplatzt, bricht oder rissig wird. Nicht umsonst ist Edelstahl eines der beliebtesten Materialien in der Küche.



## F-inox Technologie

Eine exklusive Franke Beschichtung, die Wassermoleküle bündelt und es Ihnen so ermöglicht, Ihr Spülbecken ohne Ringflecken zu trocknen. Diese zukunftsweisende Beschichtung ist wasserabweisend, erhöht die Kratzresistenz und verträgt auch Hitze bis zu 350°C. Eine echte und lang anhaltende Erfolgsformel, mit der wir unsere gesamten Mythos Masterpiece Becken ausgestattet haben.

## PVD Beschichtung

PVD steht für „Physical Vapor Deposition“ (Physikalische Gasphasenabscheidung) und ist eine Beschichtungstechnologie, die Armaturen noch widerstandsfähiger gegen Abrieb, Kratzer und Korrosion macht und darüber hinaus außergewöhnliche ästhetische Eigenschaften bietet. Eine PVD-beschichtete Armatur ist sogar UV-beständig und macht Fingerabdrücke in einer belebten Küche weniger stark sichtbar. Auch wenn Chrom nach wie vor die beliebteste Oberfläche ist, stehen mittlerweile auch viele andere beeindruckende Oberflächen zur Wahl. Von massivem Edelstahl, der Schönheit mit Langlebigkeit verbindet, über Messing bis hin zu Industrial Black, Kupfer und Gold findet sich wirklich für jeden Küchenstil etwas Passendes.

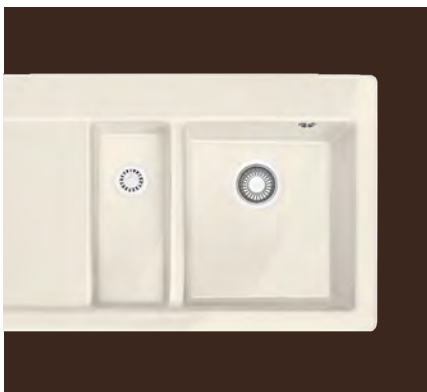
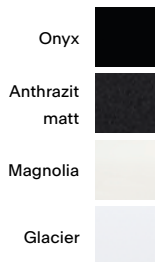

## Keramik

Keramikspülen haben eine glatte, gegen Hitze, Flecken und Stöße unempfindliche Oberfläche, die auch allen haushaltsüblichen Chemikalien problemlos widersteht. Die seit Jahren sehr beliebten Keramikspülen und Becken sind mit einer Vielzahl von Arbeitsflächen wie Holz, Glas und Granit klassisch kombinierbar.

# Qualität in glänzender Rüstung

## **Wunderschön und für den Einsatz im Alltag gemacht. Edelstahl ist unser Küchenideal.**

Die Qualität der Franke Produkte kann man sehen und fühlen. Wir verwenden den AISI 304 18/10 Edelstahl, der in Italien und anderen Teilen von Europa hergestellt wird. Eine Entscheidung, die unser Engagement für Qualität widerspiegelt, eine der wichtigsten Prioritäten in unserer über 100-jährigen Geschichte.

Er ist stark, robust und behält seinen Glanz über lange Zeit. Dieser Glanz macht ihn zum bestimmenden Element in den Wohnräumen, in denen er installiert ist.

Wegen seiner hervorragenden technischen Eigenschaften ist er immer gefragt und wird von den Fachleuten der Haute Cuisine sehr geschätzt. Außerdem ist Edelstahl ein äußerst hygienisches Material, das leicht zu reinigen und recycelbar ist. Ästhetisch ansprechend und funktionell im Gebrauch: Edelstahl steht für Qualität in glänzender Rüstung.

### **Langlebig**

Aufgrund der spezifischen Nickel- und Chromkonzentration des AISI 304 18/10 Edelstahls ist dieser besonders widerstandsfähig gegen extreme Temperaturen.

Sein Glanz verblasst nicht mit der Zeit, im Gegenteil, er gewinnt noch an Schönheit und Anziehungskraft hinzu.

### **Funktional**

Küchenprofis bevorzugen Edelstahl, weil es widerstandsfähig, hygienisch und sicher ist. Die porenfreie Oberfläche lässt sich sehr leicht reinigen.

### **Leicht zu pflegen**

Edelstahl ist pflegeleicht: ein paar einfache tägliche Handgriffe genügen, um dauerhaft Freude an ihm zu haben.









# Die bestmögliche Hilfe, sofern sie jemals nötig wird.

## Verkaufsverwaltung

Kontaktieren Sie uns zu allen Fragen rund um Ihre Bestellung von Produkten und Ersatzteilen.

**order.fbs@franke.com**

**Tel. +49 7761 52-500**

Montag – Donnerstag 8:00 bis 17:00 Uhr und Freitag von 8:00 Uhr bis 16:00 Uhr

## Support

Sollte Ihr Franke-Produkt einmal nicht einwandfrei funktionieren, hilft Ihnen das Franke-Serviceteam gerne weiter. **hs-kundendienst.de@franke.com**

**Tel. +49 7761 52-210**

Hauben, E-Geräte

**Tel. +49 7761 52-199**

Armaturen, Spülen, Sorter

„Wir koordinieren für Sie den individuellen und direkten Service vor Ort. Bei Problemen oder Fragen zur Handhabung von unseren Produkten stehen wir Ihnen mit Rat und Tat zur Verfügung.“



# Edelstahl Spülen

Slimtop / Flächenbündig  
und Einbau

## Unterschrank ab 60 cm

S. 28	<b>Argos</b>	AGX 211-100
S. 27	<b>Argos G</b>	AGX 251 G
S. 26	<b>Epos</b>	EOX 251
S. 32	<b>Euroform</b>	EFX 651-78
S. 29	<b>Hydros</b>	HDX 254
S. 24	<b>Mythos</b>	MYX 251 A
S. 25		MYX 211 / MYX 211 A
S. 30	<b>Spark</b>	SKX 251 / SKX 651 / SKL 651
S. 31		SKX 611-100

## Unterschrank ab 50 cm

S. 33	<b>Epos</b>	EOX 211
S. 34	<b>Hydros</b>	HDX 284
S. 35	<b>Spark</b>	SKX 681

## Unterschrank ab 45 cm

S. 36	<b>Argos</b>	AGX 211
S. 37		AGX 211-78 / AGX 211-62
S. 42	<b>Euroform</b>	EFX 614-78 / EFL 614-78
S. 44	<b>Euroset</b>	ESN 614 Nova
S. 43	<b>Eurostar</b>	ETN 614 Nova
S. 38	<b>Hydros</b>	HDX 214
S. 39	<b>Spark</b>	SKX 211 / SKX 611 / SKL 611
S. 40		SKX 611-79
S. 41		SKX 211-63 / SKX 611-63
S. 41		SKL 211-63

## Unterschrank ab 30 / 40 cm

S. 45	<b>Eurostar</b>	ETN 611-58
-------	-----------------	------------

## Unterschrank ab 80 / 90 cm

S. 46	<b>Spark</b>	SKX 621
-------	--------------	---------

## Eckunterschrank

S. 47	<b>Epos</b>	EOX 252-E
S. 48	<b>Spark</b>	SKX 651-E









# Übersicht Edelstahl Spülen

## Unterschrank ab 60 cm





**Mythos**  
MYX 251 A    
860x520mm



S. 24





**Mythos**  
MYX 211    
860x458mm



S. 25





**Mythos**  
MYX 211 A    
860x520mm



S. 25





**Epos**  
EOX 251    
1000x510mm



S. 26





**Argos G**  
AGX 251 G    
1000x510mm



S. 27





**Argos**  
AGX 211-100    
1000x510mm



S. 28





**Hydros**  
HDX 254    
965x510mm



S. 29



**Spark**  
SKX 251    
1000x500mm



S. 30





**Spark**  
SKX 651 / SKL 651    
1000x500mm



S. 30



**Spark**  
SKX 611-100    
1000x500 mm



S. 31





**Euroform**  
EFX 651-78   
780x475mm



S. 32

## Unterschrank ab 50 cm





**Epos**  
EOX 211    
1000x510mm



S. 33



**Hydros**  
HDX 284    
895x510mm



S. 34





**Spark**  
SKX 681   
1000x500mm



S. 35

## Unterschrank ab 45 cm





**Argos**  
AGX 211    
860x510mm



S. 36





**Argos**  
AGX 211-78    
780x510mm



S. 37





**Argos**  
AGX 211-62    
625x510mm



S. 37



**Hydros**  
HDX 214    
860x510mm



S. 38



**Spark**  
SKX 611    
SKL 611    
860x500mm



S. 39

# Übersicht Edelstahl Spülen

## Unterschrank ab 45 cm



**Spark**  
SKX 611-79   
790x500mm



**S. 40**



**Spark**  
SKX 211-63   
SKX 611-63 / SKL 611-63   
635x500mm



**S. 41**



**Euroform**  
EFX 614-78 / EFL 614-78   
780x475mm



**S. 42**



**Eurostar**  
ETN 614 Nova   
780x435mm  
**S. 43**



**Eurostar**  
ETN 614 Nova   
780x435mm  
**S. 43**



**Euroset**  
ESN 614 Nova   
860x435mm  
**S. 44**

## Unterschrank ab 30/40 cm



**Eurostar**  
ETN 611-58   
580x510mm  
**S. 45**



**Spark**  
SKX 621   
1160x500mm



**S. 46**

## Eckunterschrank



**Epos**  
EOX 252-E   
1053x513mm



**S. 47**



**Spark**  
SKX 651-E   
960x500mm



**S. 48**

## Edelstahl







## Auf einen Blick: Was kann die Spüle?

Die Piktogramme geben Ihnen einen schnellen Überblick über die technischen Eigenschaften der Spüle:



**Druckknopf:** Öffnen und Schließen des Siebkorbventils mit dem Franke Druckknopf. Der Ablauf ist geöffnet, wenn der Druckknopf flächenbündig mit der Spüle abschließt.



**Drehknopf:** Öffnen und Schließen des Siebkorbventils mittels Drehknopf.



**Handbetätigung:** Durch händisches Herausheben des Siebkorbes wird der Ablauf geöffnet und durch Herabdrücken wieder geschlossen. Es bedarf keiner zusätzlichen Lochbohrung für das Ventil in der Arbeitsplatte.



**Gastronorm:** Die 1/3 Gastronorm-Schalen passen in alle handelsüblichen Dampfgarer.



**Integralablauf:** Der Franke Integralablauf fügt sich nahtlos in den Beckenboden ein, Schmutz und Bakterien können sich nicht ablagern.



**Verdeckter Überlauf:** Die Verdeckplatte kann einfach abgenommen werden – zur mühelosen Reinigung der sonst nur schwer zugänglichen Stelle.



**Easy installation:** Mit den Fast Fix-Halteklammern können ausgewählte Spülen in weniger als einer Minute montiert werden.



**Reversibel:** Spülen die beidseitig eingesetzt werden können.

**NEW**



**Kompatibel mit Armatur Active L Twist:** Gezeigte Spülen- oder Beckenmodelle können in Kombination mit unseren Active L Twist Armaturen verwendet werden. **Achtung:** Nur in Verbindung mit einer Ablauffernbedienung (Kabelzug) möglich.



## Einbau der Spülen und Becken: Vielfalt im Randbereich

Franke bietet verschiedene Möglichkeiten, Spülen und Becken in Arbeitsplatten einzubauen. Je nach gewähltem Einbauprinzip und Randausführung fällt die Anmutung der Küche anders aus: Modern und pragmatisch, betont hochwertig puristisch, elegant oder klassisch.

### SlimTop – die moderne Lösung

Das Becken liegt mit einem sehr flachen Rand auf der Arbeitsplatte auf. Der Absatz von Spüle zu Arbeitsplatte entspricht demzufolge lediglich der Materialstärke des Spülenrandes. Die Spüle wird mithilfe von Klammern im Ausschnitt der Platte, aus beliebigem Material, befestigt. Die Anmutung der flach aufliegenden Spüle passt besonders gut zur modernen Küchengestaltung.

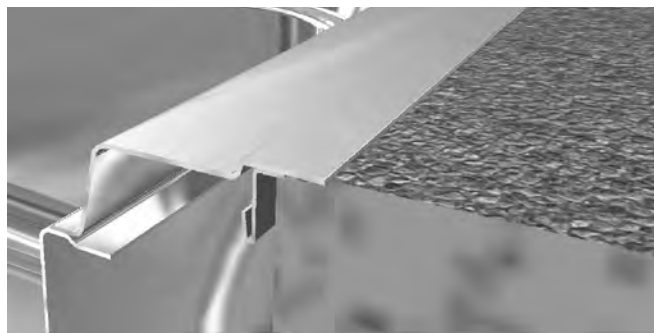

Geeignetes Material: Edelstahl

### Flächenbündig – hochwertig-puristisch

Das Becken wird in einen perfekt vorgefrästen Ausschnitt flächenbündig in die Arbeitsplatte eingelegt. Die Befestigung erfolgt mittels Klammern und einem Silikon-Bett. Bei der Mehrzahl der Küchenarbeitsplatten ist solch ein flächenbündiger Einbau möglich. Die ebene Ausführung von Platte und Becken empfiehlt sich für besonders hochwertige und puristisch gestaltete Küchen.

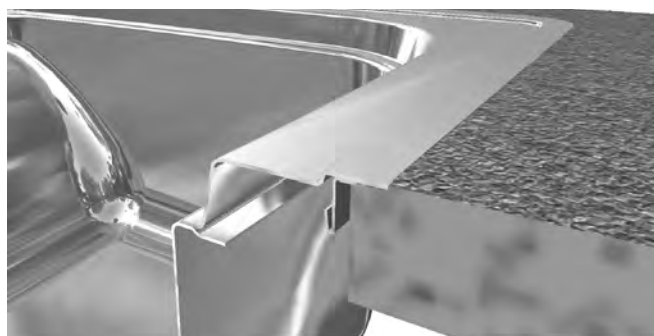

Geeignete Materialien: Edelstahl und Fraganit

### Unterbaubecken – die elegante Lösung

Das Becken wird von unten mit der ausgeschnittenen Arbeitsplatte verschraubt und verklebt. Die Unterbau-Lösung ist bei Platten aus Vollmaterial wie Stein, Kunststoff oder Holz möglich, nicht aber bei Platten mit Kunststoffbeschichtung. Der Unterbau erfolgt entweder bündig oder mit vorspringendem Becken zur Aufnahme von Zubehör. Ein Unterbaubecken passt hervorragend zu hochwertigen Plattenmaterialien in elegant gestalteten Küchen.



Geeignete Materialien: Edelstahl, Fraganit und Fraceram

### Einbauspülen – die klassische Lösung

Bei der klassischen Einbau-Variante ist das Becken am Rand hochgewölbt. Die Wölbung verleiht der Spüle zusätzliche Stabilität. Die Spüle wird mit Klammern im Ausschnitt der Arbeitsplatte befestigt, die aus jedem beliebigen Material bestehen kann. Die Anmutung der Spüle passt besonders zum Küchendesign in klassischem Stil.



Geeignete Materialien: Edelstahl, Fraganit und Fraceram

# MYTHOS

Produktfamilie  
Mythos

- Variable Zubehörkombinationen
- Optionaler Gastro Adapter erhältlich

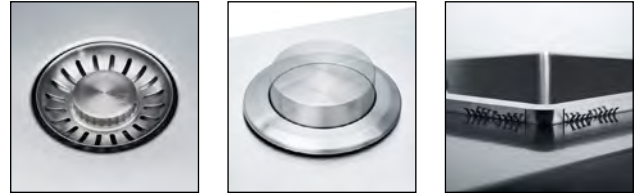

**Artikel-Nr.**

- 127.0642.077 Becken rechts
- 127.0642.078 Becken links

## MYX 251 A

**i Slimtop/Flächenbündig** **Planungshinweise**

- Spülenmaß: 860x520mm
- Becken: 340x400x200 und 160x400x150mm
- Arbeitsplattenstärke: mind. 12mm
- Ausschnitt Slimtop: 846x506mm
- Lieferumfang: inkl. Ablaufgarnitur

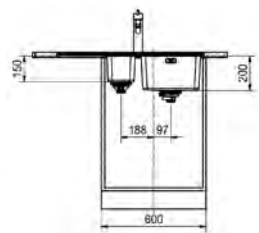
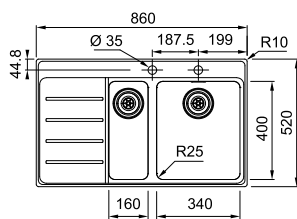

Montagehinweis flächenbündig S. 49

**Zubehör** Des Weiteren ist auch das Mythos Zubehör auf der Seite 117 passend

Optional



**Abtropfbecken**  
112.0057.850

Optional



**Glas-Rüstbrett**  
112.0355.965

Optional



**Softpad**  
112.0342.598

Optional



**Franke Rollmatte**  
112.0591.081

Optional



**Gastronorm-Adapter**  
112.0357.743

**Empfehlung**

Armatur



**Centinox Semi-Pro**  
115.0547.855

- Variable Zubehörkombinationen
- Modernes Design kombiniert mit einem großen Becken
- Optionaler Gastro Adapter erhältlich



## MYX 211

**i** Slimtop/Flächenbündig **Planungshinweise**

Spülenmaß: 860x458mm  
Becken: 500x400x200mm

- Arbeitsplattenstärke: mind. 12mm
- Ausschnitt Slimtop: 846x444mm
- Lieferumfang: inkl. Ablaufgarnitur

## MYX 211 A

**i** Slimtop/Flächenbündig **Planungshinweise**

Spülenmaß: 860x520mm  
Becken: 500x400x200mm

- Arbeitsplattenstärke: mind. 12mm
- Ausschnitt Slimtop: 846x506mm
- Lieferumfang: inkl. Ablaufgarnitur

### Artikel-Nr.

**127.0642.075** Becken rechts

**127.0642.076** Becken links

### Artikel-Nr.

**127.0642.000** Becken rechts

**127.0642.074** Becken links

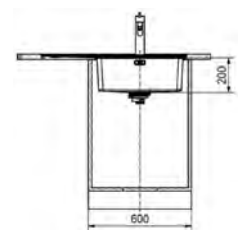
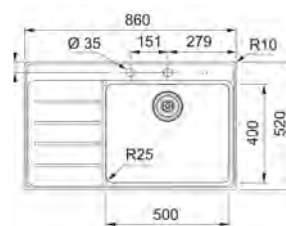
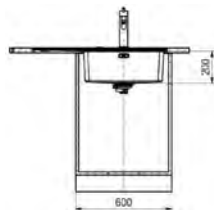
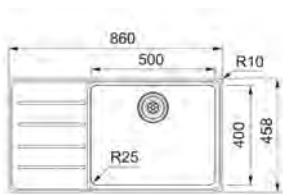

Montagehinweis flächenbündig S. 49

**Zubehör** Des Weiteren ist auch das Mythos Zubehör auf der Seite 117 passend

Optional



**Abtropfbecken**  
112.0057.850

Optional



**Glas-Rüstabrett**  
112.0355.965

Optional



**Softpad**  
112.0342.598

Optional



**Franke Rollmatte**  
112.0591.081

Optional



**Gastronorm-Adapter**  
112.0357.743

**Empfehlung**

Armatur



**Mythos Zugauslauf**  
115.0547.853

# EPOS

- Elegantes Design mit reinigungsfreundlichen Beckenradien
- Attraktive Spüle mit durchgängiger Armaturenbank
- Abtropfbecken ist auch in das Hauptbecken einsetzbar

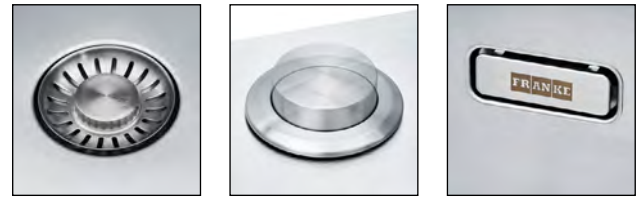

<b>Artikel-Nr.</b>	
<b>127.0380.239</b>	Becken rechts
<b>127.0380.240</b>	Becken links

## EOX 251

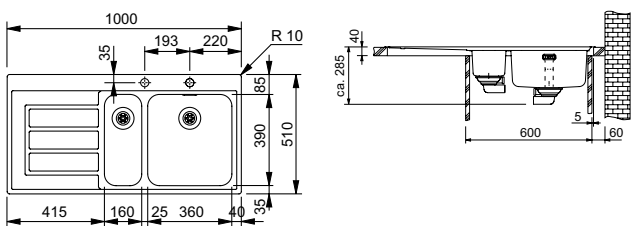

**i** Slimtop/Flächenbündig  **Planungshinweise**

- |  |   |
|--|---|
| <p>Spülenmaß: 1000x510mm<br/>                 Becken: 360x390x175 und<br/>                 160x390x120mm</p> | <ul style="list-style-type: none"> <li>• Arbeitsplattenstärke: mind. 30mm</li> <li>• Ausschnitt Slimtop: 990x500mm</li> <li>• Lieferumfang: inkl. Ablaufgarnitur</li> </ul> |
|--|---|





Montagehinweis flächenbündig S. 49

### Zubehör

<p>Inklusive</p>  <p><b>Abtropfbecken</b> 112.0081.436</p>	<p>Optional</p>  <p><b>Rollmatte</b> 112.0256.867</p>	<p>Optional</p>  <p>Entdecken Sie unsere flexiblen ALL-IN Zubehörmöglichkeiten. Mehr dazu finden Sie ab Seite 384.</p>
---	--	---

### Empfehlung

<p>Armatur</p>  <p><b>Atlas Neo Zugauslauf</b> 115.0521.438</p>	<p>Armatur</p>  <p><b>Eos-Neo Auszugsbrause</b> 115.0590.045</p>
--	---



# ARGOS G

Produktfamilie  
Maris

- Harmonisches Design mit großem Beckenradius
- Hochwertiges Becken kombiniert mit eleganter, zeitloser Abtropffläche



Artikel-Nr.

127.0380.391

## AGX 251 G

**i** Slimtop/Flächenbündig  **Planungshinweise**

Spülenmaß: 1000x510mm  
Becken: 350x435x175 und  
160x300x120mm

- Arbeitsplattenstärke: mind. 30mm
- Ausschnitt Slimtop: 987x497mm R10
- Lieferumfang: inkl. Ablaufgarnitur

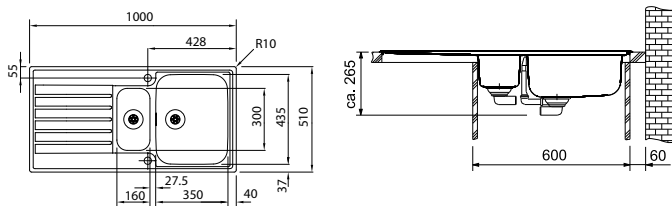

Montagehinweis flächenbündig S. 49

### Zubehör

Inklusive



**Abtropfbecken GN 1/3**  
112.0043.993

Optional



Entdecken Sie unsere flexiblen ALL-IN Zubehörmöglichkeiten. Mehr dazu finden Sie ab Seite 384.

### Empfehlung

Armatur



**Active L Festauslauf**  
115.0653.298

Armatur



**Tango Neo Zugauslauf**  
115.0596.388

# ARGOS

Produktfamilie  
Maris

- Harmonisches Design mit großem Beckenradius
- Großes Becken harmonisiert mit einer eleganten, zeitlosen Abtropffläche

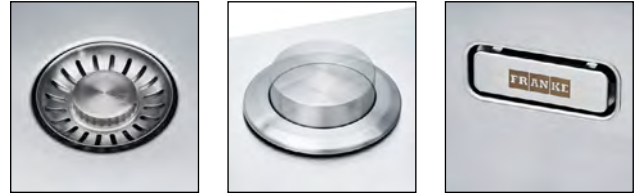

Artikel-Nr.  
127.0380.396

## AGX 211-100

**i** Slimtop/Flächenbündig   **Planungshinweise**

Spülenmaß: 1000x510mm  
Becken: 435x435x180mm

- Arbeitsplattenstärke: mind. 30mm
- Ausschnitt Slimtop: 987x497mm R10
- Lieferumfang: inkl. Ablaufgarnitur

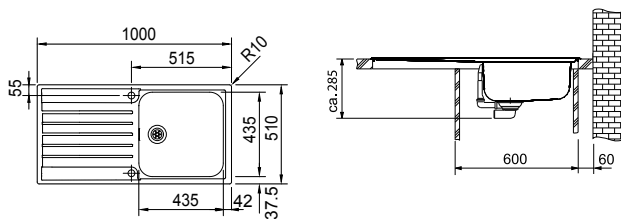

Montagehinweis flächenbündig S. 49

### Zubehör

Optional

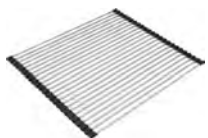

**Rollmatte**  
112.0281.982

Optional



Entdecken Sie unsere flexiblen ALL-IN Zubehörmöglichkeiten. Mehr dazu finden Sie ab Seite 384.

### Empfehlung

Armatur



**Active L Festauslauf**  
115.0653.298

Armatur



**Tango Neo Zugauslauf**  
115.0596.388

# HYDROS

Produktfamilie  
Maris

- Stimmiges und funktionales Design mit einem 40mm Becken-Eckradius
- Integrierter Überlauf in der Abtropffläche

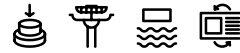

Artikel-Nr.

127.0378.733

## HDX 254

**i** Slimtop/Flächenbündig  Planungshinweise

Spülenmaß: 965x510mm  
Becken: 340x435x180 und  
155x340x120mm

- Arbeitsplattenstärke: mind. 30mm
- Ausschnitt Slimtop: 952x494mm R20
- Lieferumfang: inkl. Ablaufgarnitur

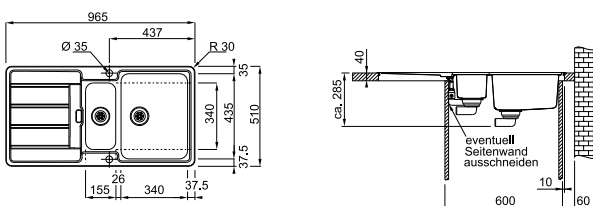

Montagehinweis flächenbündig S. 49

### Zubehör

Inklusive



Abtropfbecken  
112.0281.981

Optional



Schneidebrett  
112.0284.156

Optional

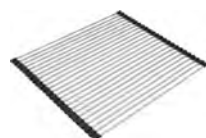

Rollmatte  
112.0281.982

### Empfehlung

Armatur



Atlas Neo Zugauslauf  
115.0521.438

Armatur



Taros Neo Zugauslauf  
115.0596.383

# SPARK

- Modernes Design mit pflegeleichtem 80mm Radius
- Stilvolle Abtropfzone mit elegant laufenden Entwässerungsrillen

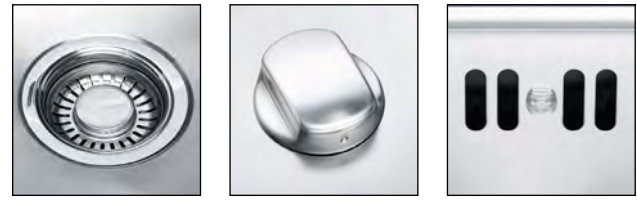

## SKX 251

**i** Slimtop/Flächenbündig **Planungshinweise**

Spülenmaß: 1000x500mm  
 Becken: 340x420x160 und  
 170x280x80mm

- Arbeitsplattenstärke: mind. 30mm
- Ausschnitt Simtop: 986x486mm R10
- Lieferumfang: inkl. Ablaufgarnitur

## SKX 651 / SKL 651

**i** Einbau **Planungshinweise**

Spülenmaß: 1000x500mm  
 Becken: 340x420x160 und  
 170x280x80mm

- Arbeitsplattenstärke: mind. 30mm
- Ausschnitt: 980x480mm R10
- Lieferumfang: inkl. Ablaufgarnitur

### Artikel-Nr.

127.0464.378

### Artikel-Nr.

- 101.0464.044 Edelstahl Glatt
- 101.0626.707 Edelstahl Leinen

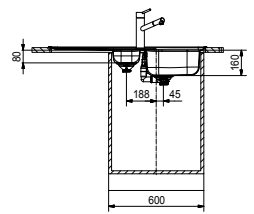
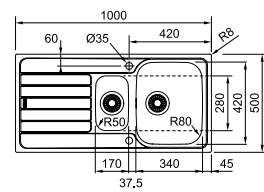
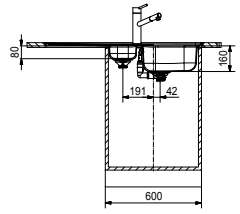
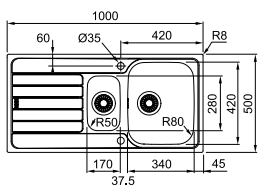

Montagehinweis flächenbündig S. 49

### Zubehör

Inklusive



**Abtropfbecken**  
112.0461.942

Optional



**Schneidebrett**  
112.0595.334

Optional



Entdecken Sie unsere flexiblen ALL-IN Zubehörmöglichkeiten. Mehr dazu finden Sie ab Seite 384.

### Empfehlung

Armatur



**Orbit Zugaus. chrom**  
115.0623.055

Armatur



**Novara-Plus Zugauslauf**  
115.0347.111



# SPARK

- Modernes Design mit großem 80mm Radius
- Stilvolle Abtropfzone mit elegant laufenden Entwässerungsrillen



Artikel-Nr.

101.0464.042

## SKX 611-100

### Einbau

Spülenmaß: 1000x500mm  
Becken: 450x420x160mm

### Planungshinweise

- Arbeitsplattenstärke: mind. 30mm
- Ausschnitt: 980x480mm R10
- Lieferumfang: inkl. Ablaufgarnitur

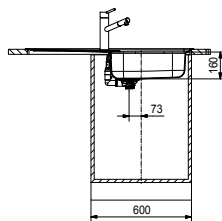
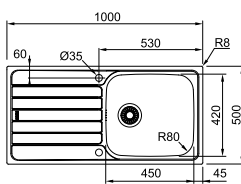

### Zubehör

Optional



Schneidebrett  
112.0595.334

Optional



Entdecken Sie unsere flexiblen ALL-IN Zubehörmöglichkeiten. Mehr dazu finden Sie ab Seite 384.

### Empfehlung

Armatur



Orbit Zugaus. chrom  
115.0623.055

Armatur



Novara-Plus Zugauslauf  
115.0347.111

# EUROFORM

- Große Becken-Eckradien bieten eine besonders reinigungsfreundliche moderne Form
- Kompakte Spüle mit 1 1/2 Becken und Abtropffläche

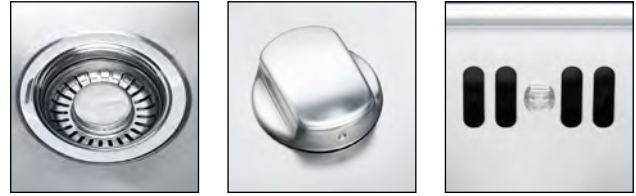

Artikel-Nr.  
101.0043.207

## EFX 651-78

**i** Einbau

Spülenmaß: 780x475mm  
Becken: 355x395x150 und  
150x300x65mm

### Planungshinweise

- Arbeitsplattenstärke: mind. 30mm
- Ausschnitt: 760x455mm
- Lieferumfang: inkl. Ablaufgarnitur

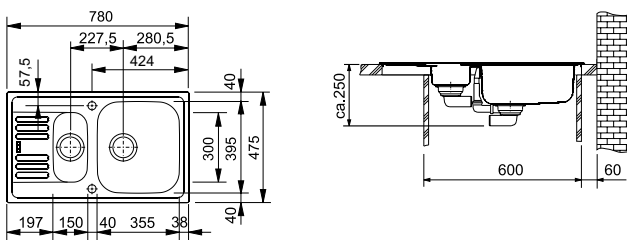

### Zubehör

Optional



**Schneidebrett**  
112.0017.698

Optional



Entdecken Sie unsere flexiblen ALL-IN Zubehörmöglichkeiten. Mehr dazu finden Sie ab Seite 384.

### Empfehlung

Armatur



**Centro Zugauslauf**  
115.0600.098

Armatur



**Novara-Plus Zugauslauf**  
115.0347.111

# EPOS

- Elegantes Design mit reinigungsfreundlichen Beckenradien
- Attraktive Spüle mit durchgängiger Armaturenbank



**Artikel-Nr.**

**127.0380.300** Becken rechts

**127.0380.301** Becken links

## EOX 211

**i Slimtop/Flächenbündig**   **Planungshinweise**

Spülenmaß: 1000x510mm  
Becken: 445x390x175mm

- Arbeitsplattenstärke: mind. 30mm
- Ausschnitt Slimtop: 990x500mm R10
- Lieferumfang: inkl. Ablaufgarnitur

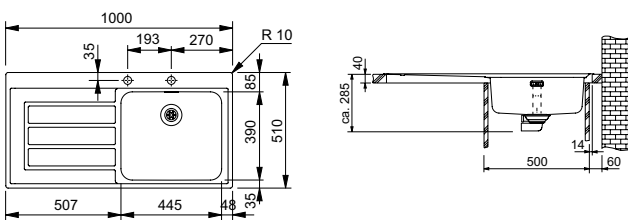

Montagehinweis flächenbündig S. 49

### Zubehör

Optional



**Abtropfbecken**  
**112.0081.436**

Optional



**Rollmatte**  
**112.0256.867**

Optional



Entdecken Sie unsere flexiblen ALL-IN Zubehörmöglichkeiten. Mehr dazu finden Sie ab Seite 384.

### Empfehlung

Armatur



**Atlas Neo Zugauslauf**  
**115.0521.438**

Armatur



**Eos-Neo Auszugs.**  
**115.0590.045**

# HYDROS

Produktfamilie  
Maris

- Klares und funktionales Design mit einem 40mm Beckenradius
- Separat platzierte Überlaufzone zwischen Becken und Abtropffläche

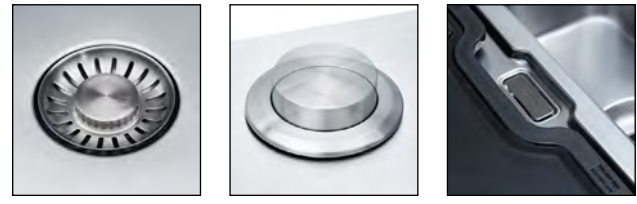

Artikel-Nr.  
127.0378.735

## HDX 284

**i** Slimtop/Flächenbündig **Planungshinweise**

Spülenmaß: 895x510mm  
Becken: 340x435x180mm

- Arbeitsplattenstärke: mind. 30mm
- Ausschnitt Slimtop: 882x497mm R20
- Lieferumfang: inkl. Ablaufgarnitur

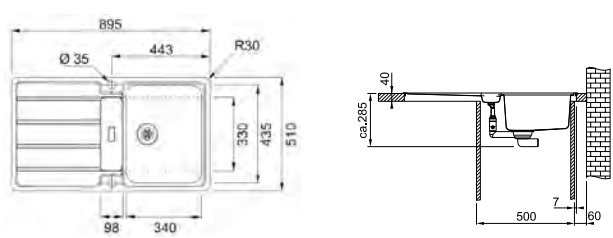

Montagehinweis flächenbündig S. 49

### Zubehör

Optional



Abtropfbecken  
112.0281.981

Optional



Schneidebrett  
112.0284.156

Optional

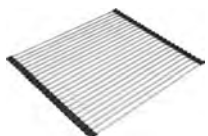

Rollmatte  
112.0281.982

### Empfehlung

Armatur



Atlas Neo Zugauslauf  
115.0521.438

Armatur



Taros Neo Zugauslauf  
115.0596.383



# SPARK

- Modernes Design mit großem 80mm Radius
- Stilvolle Abtropfzone mit elegant laufenden Entwässerungsrillen

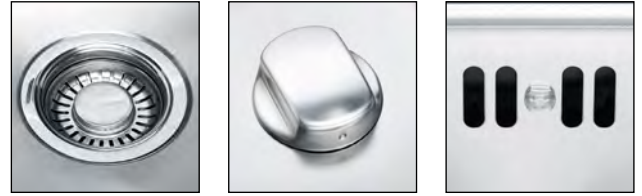

Artikel-Nr.

101.0464.000



## SKX 681

### **i** Einbau

Spülenmaß: 1000x500mm  
Becken: 340x420x160mm

### Planungshinweise

- Arbeitsplattenstärke: mind. 30mm
- Ausschnitt: 980x480mm R10
- Lieferumfang: inkl. Ablaufgarnitur

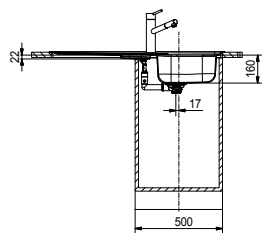
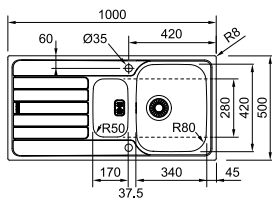

### Zubehör

Inklusive



Siebschale  
112.0461.952

Optional



Schneidebrett  
112.0595.334

Optional



Entdecken Sie unsere flexiblen ALL-IN Zubehörmöglichkeiten. Mehr dazu finden Sie ab Seite 384.

### Empfehlung

Armatur



Novara-Plus Zugauslauf  
115.0347.111

Armatur



Orbit Zugaus. chrom  
115.0623.055

# ARGOS

Produktfamilie  
Maris

- Harmonisches Design mit großen Beckenradien
- Hochwertiges Becken kombiniert mit eleganter, zeitloser Abtropffläche

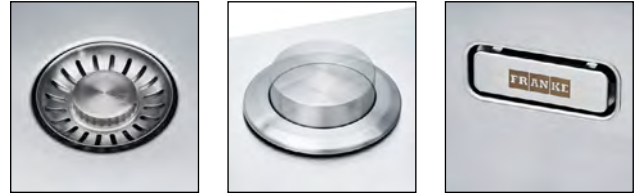

Artikel-Nr.

127.0380.403

## AGX 211

**i** Slimtop/Flächenbündig  **Planungshinweise**

Spülenmaß: 860x510mm  
Becken: 350x435x175mm

- Arbeitsplattenstärke: mind. 30mm
- Ausschnitt Slimtop: 847x497mm R10
- Lieferumfang: inkl. Ablaufgarnitur

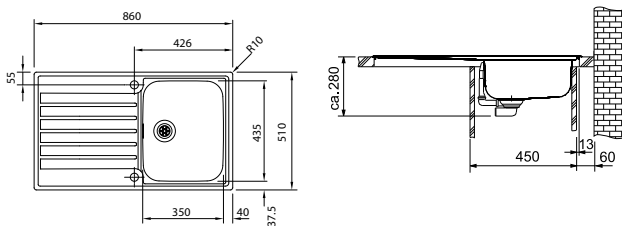

Montagehinweis flächenbündig S. 49

### Zubehör

Optional

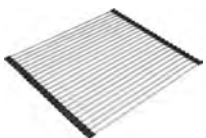

**Rollmatte**  
112.0281.982

Optional



Entdecken Sie unsere flexiblen ALL-IN Zubehörmöglichkeiten. Mehr dazu finden Sie ab Seite 384.

### Empfehlung

Armatur



**Active L Festauslauf**  
115.0653.298

Armatur



**Tango Neo Zugauslauf**  
115.0596.388

# ARGOS

Produktfamilie  
Maris

- Harmonisches Design mit großem Beckenradius
- Hochwertiges Becken kombiniert mit eleganter, zeitloser Abtropffläche

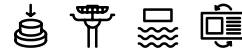

## AGX 211-78

**i** Slimtop/Flächenbündig **Planungshinweise**

Spülenmaß: 780x510mm  
Becken: 350x435x175mm

- Arbeitsplattenstärke: mind. 30mm
- Ausschnitt Slimtop: 767x497mm R10
- Lieferumfang: inkl. Ablaufgarnitur

Artikel-Nr.

127.0476.541

## AGX 211-62

**i** Slimtop/Flächenbündig **Planungshinweise**

Spülenmaß: 625x510mm  
Becken: 350x435x175mm

- Arbeitsplattenstärke: mind. 30mm
- Ausschnitt Slimtop: 612x497mm R10
- Lieferumfang: inkl. Ablaufgarnitur

Artikel-Nr.

127.0476.450

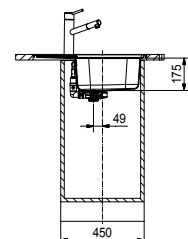
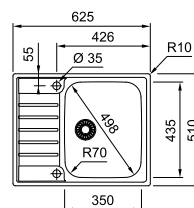
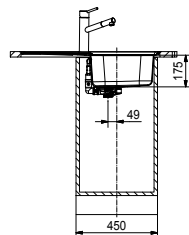
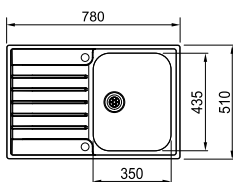

Montagehinweis flächenbündig S. 49

## Zubehör

Optional



Entdecken Sie unsere flexiblen ALL-IN Zubehörmöglichkeiten. Mehr dazu finden Sie ab Seite 384.

## Empfehlung

Armatur



Active L Festauslauf  
115.0653.298

Armatur



Tango Neo Festauslauf  
115.0596.387

# HYDROS

Produktfamilie  
Maris

- Elegant-modernes und funktionales Design mit einem 40mm Becken-Eckenradius
- Separat platzierte Überlaufzone zwischen Becken und Abtropffläche

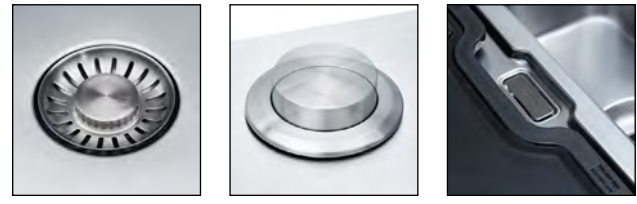

Artikel-Nr.  
127.0378.717

## HDX 214

**i** Slimtop/Flächenbündig  **Planungshinweise**

Spülenmaß: 860x510mm  
Becken: 340x435x180mm

- Arbeitsplattenstärke: mind. 30mm
- Ausschnitt Slimtop: 847x497mm R20
- Lieferumfang: inkl. Ablaufgarnitur

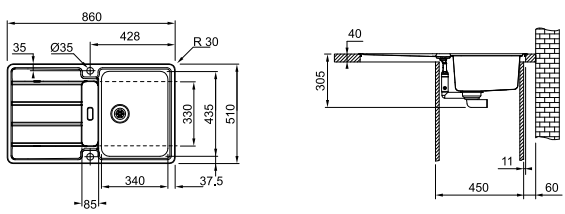

Montagehinweis flächenbündig S. 49

### Zubehör

Optional



Abtropfbecken  
112.0281.981

Optional



Schneidebrett  
112.0284.156

Optional

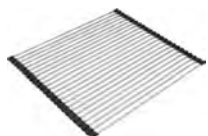

Rollmatte  
112.0281.982

### Empfehlung

Armatur



Atlas Neo Zugauslauf  
115.0521.438

Armatur



Taros Neo Festauslauf  
115.0596.320



# SPARK

- Modernes Design mit pflegeleichten Beckenradien
- Stilvolle Abtropfzone mit elegant laufenden Entwässerungsrillen

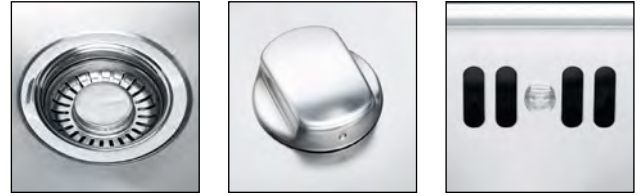

## SKX 211

**i** Slimtop/Flächenbündig  **Planungshinweise**

Spülenmaß: 860x500mm  
Becken: 340x420x160mm

- Arbeitsplattenstärke: mind. 30mm
- Ausschnitt Slimtop: 846x486mm R10
- Lieferumfang: inkl. Ablaufgarnitur

## SKX 611 / SKL 611

**i** Einbau  **Planungshinweise**

Spülenmaß: 860x500mm  
Becken: 340x420x160mm

**Planungshinweise**

- Arbeitsplattenstärke: mind. 30mm
- Ausschnitt: 840x480mm R10
- Lieferumfang: inkl. Ablaufgarnitur

**Artikel-Nr.**

127.0464.379

**Artikel-Nr.**

101.0464.337



Edelstahl Glatt

101.0511.928



Edelstahl Leinen

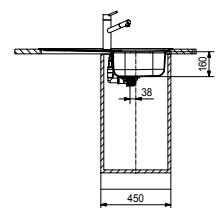
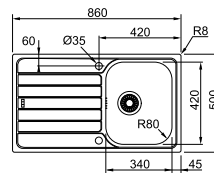
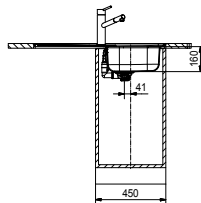
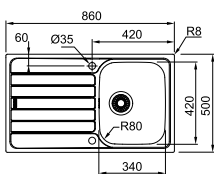

Montagehinweis flächenbündig S. 49

## Zubehör

Optional



**Schneidebrett**  
112.0595.334

Optional



Entdecken Sie unsere flexiblen ALL-IN Zubehörmöglichkeiten. Mehr dazu finden Sie ab Seite 384.

## Empfehlung

Armatur



**Orbit Zugaus. chrom**  
115.0623.055

Armatur



**Novara-Plus Zugauslauf**  
115.0347.111

# SPARK

- Modernes Design mit pflegeleichten Beckenradien
- Stilvolle Abtropfzone mit elegant laufenden Entwässerungsrillen



Artikel-Nr.

101.0554.878

## SKX 611-79

**i** Einbau 

Spülenmaß: 790x500mm  
Becken: 340x420x160mm

### Planungshinweise

- Arbeitsplattenstärke: mind. 30mm
- Ausschnitt: 770x480mm R10
- Lieferumfang: inkl. Ablaufgarnitur

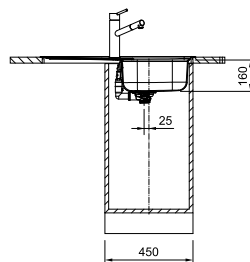
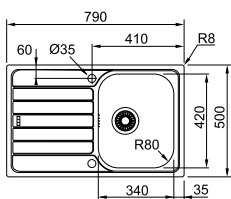

### Zubehör

Optional



**Schneidebrett**  
112.0595.334

Optional



Entdecken Sie unsere flexiblen ALL-IN Zubehörmöglichkeiten. Mehr dazu finden Sie ab Seite 384.

### Empfehlung

Armatur



**Orbit Zugaus. chrom**  
115.0623.055

Armatur



**Novara-Plus Zugauslauf**  
115.0347.111

# SPARK

- Modernes Design mit pflegeleichten Beckenradien
- Stilvolle Abtropfzone mit elegant laufenden Entwässerungsrillen
- Kompakte Variante für die kleinere Küche

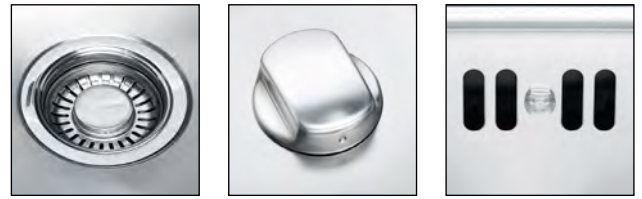

## SKX 211-63

**i** Slimtop/Flächenbündig  **Planungshinweise**

Spülenmaß: 635x500mm  
Becken: 340x420x160mm

- Arbeitsplattenstärke: mind. 30mm
- Ausschnitt Slimtop: 621x486mm R10
- Lieferumfang: inkl. Ablaufgarnitur

**Artikel-Nr.**

**127.0554.879**

## SKX 611-63 / SKL 611-63

**i** Einbau  **Planungshinweise**

Spülenmaß: 635x500mm  
Becken: 340x420x160mm

- Arbeitsplattenstärke: mind. 30mm
- Ausschnitt: 615x480mm R10
- Lieferumfang: inkl. Ablaufgarnitur

**Artikel-Nr.**

**101.0554.877**  Edelstahl Glatt

**101.0626.710**  Edelstahl Leinen

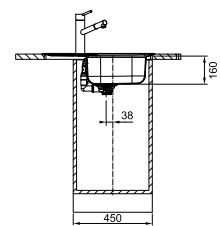
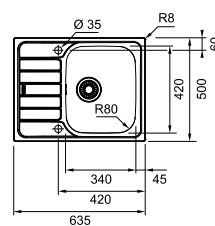
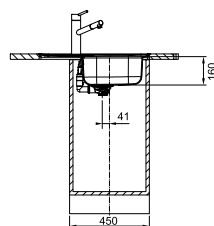
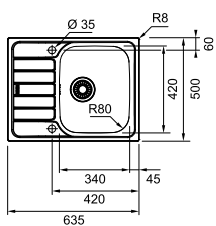

Montagehinweis flächenbündig S. 49

## Zubehör

Optional



**Schneidebrett**  
**112.0595.334**

Optional



Entdecken Sie unsere flexiblen ALL-IN Zubehörmöglichkeiten. Mehr dazu finden Sie ab Seite 384.

## Empfehlung

Armatur



**Orbit Zugaus. chrom**  
**115.0623.055**

Armatur



**Novara-Plus Festauslauf**  
**115.0347.142**

# EUROFORM

- Große Becken-Eckradien bieten eine besonders reinigungsfreundliche moderne Form
- Erhältlich in zwei unterschiedlichen Ventilarten sowie Edelstahlausführungen

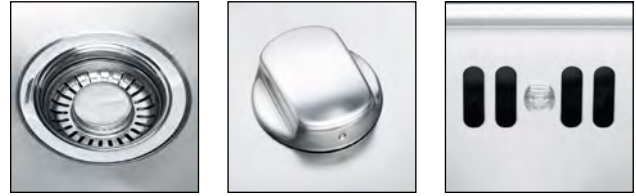

## EFX 614-78 / EFL 614-78

### **i** Einbau

Spülenmaß: 780x475mm  
Becken: 355x395x150mm

### Planungshinweise

- Arbeitsplattenstärke: mind. 30mm
- Ausschnitt: 760x455mm
- Lieferumfang: inkl. Ablaufgarnitur

Artikel-Nr.	Ventil
101.0024.026	Edelstahl Glatt Siebkorb als Excentervertil 3 1/2"
101.0017.719	Edelstahl Glatt Siebkorb als Handbetätigung 3 1/2"
101.0017.703	Edelstahl Leinen Siebkorb als Excentervertil 3 1/2"
101.0017.704	Edelstahl Leinen Siebkorb als Handbetätigung 3 1/2"

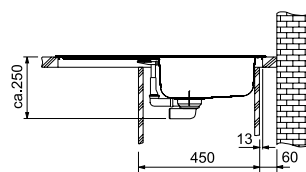
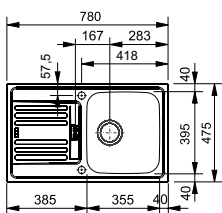

### Zubehör

Optional



**Schneidebrett**  
112.0017.698

Optional



Entdecken Sie unsere flexiblen ALL-IN Zubehörmöglichkeiten. Mehr dazu finden Sie ab Seite 384.

### Empfehlung

Armatur



**Orbit Festaus. chrom**  
115.0623.054

Armatur



**Novara-Plus Zugauslauf**  
115.0347.111



# EUROSTAR

- Verfügbar mit 1 1/2" oder mit 3 1/2" Ablauf
- 85mm Becken-Radien bieten eine besonders reinigungsfreundliche sowie moderne Form



## ETN 614 Nova

**i** Einbau

Spülenmaß: 780x435mm  
Becken: 360x355x140mm

### Planungshinweise

- Arbeitsplattenstärke: mind. 30mm
- Ausschnitt: 760x415mm
- 1 1/2" Siebkorb Stopfen
- Lieferumfang: inkl. Ablaufgarnitur

### Artikel-Nr.

**101.0301.753**

mit Ablaufgarnitur  
ohne Hahnlochbohrung



## ETN 614 Nova

**i** Einbau

Spülenmaß: 780x435mm  
Becken: 360x355x140mm

### Planungshinweise

- Arbeitsplattenstärke: mind. 30mm
- Ausschnitt: 760x415mm
- 3 1/2" Siebkorb als Handbetätigung
- Lieferumfang: inkl. Ablaufgarnitur

### Artikel-Nr.

**101.0594.471**

mit Ablaufgarnitur  
ohne Hahnlochbohrung

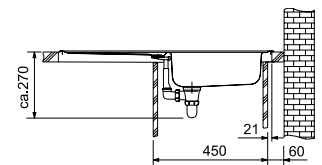
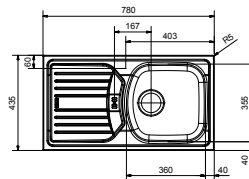
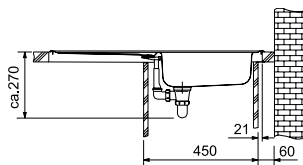
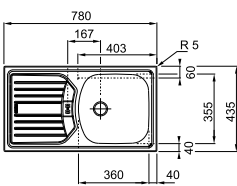

### Empfehlung

Armatur



Novara-Plus Zugauslauf  
115.0347.111

Armatur



Orbit Festaus. chrom  
115.0623.054

# EUROSET

- Spülen ausgestattet mit 1 1/2" Ablauf
- 85mm Becken-Eckradien bieten eine besonders reinigungsfreundliche moderne Form



## Artikel-Nr.

101.0302.470

mit Ablaufgarnitur  
ohne Hahnlochbohrung

## ESN 614 Nova

### **i** Einbau

Spülenmaß: 860x435mm  
Becken: 370x340x140mm

### Planungshinweise

- Arbeitsplattenstärke: mind. 30mm
- Ausschnitt: 840x415mm
- Lieferumfang: inkl. Ablaufgarnitur

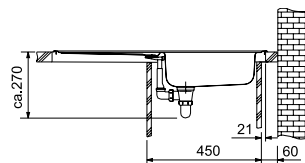
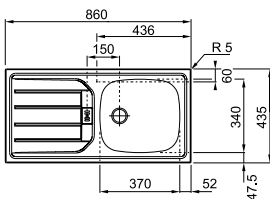

## Empfehlung

Armatur



Novara-Plus Festaus.  
115.0347.142

Armatur



Orbit Festaus. chrom  
115.0623.054

# EUROSTAR

- 85mm Becken-Eckradien bieten eine besonders reinigungsfreundliche Form



Artikel-Nr.

101.0262.834

mit Ablaufgarnitur  
ohne Hahnlochbohrung

## ETN 611-58

### **i** Einbau

Spülenmaß: 580x510mm  
Becken: 340x355x145mm

### Planungshinweise

- Arbeitsplattenstärke: mind. 30mm
- Ausschnitt: 560x490mm
- Lieferumfang: inkl. Ablaufgarnitur

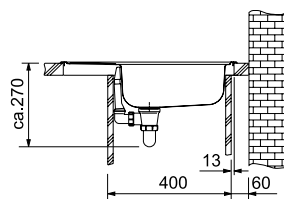
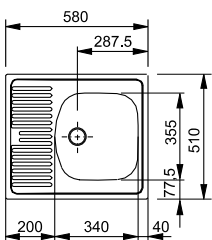

### Empfehlung

Armatur



Novara-Plus Festaus.  
115.0347.142

Armatur



Novara-Eco Festaus.  
115.0380.641

# SPARK

- Modernes Design mit pflegeleichten Beckenradien
- Stilvolle Abtropffläche mit elegant laufenden Entwässerungsrillen

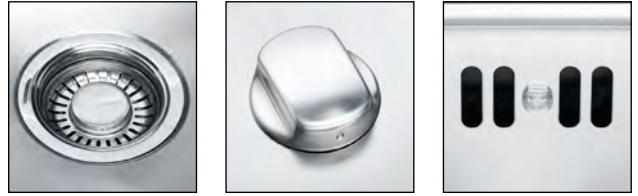

Artikel-Nr.

101.0469.740

## SKX 621

**i** Einbau 

Spülenmaß: 1160x500mm  
Becken: 2x 340x420x160mm

### Planungshinweise

- Arbeitsplattenstärke: mind. 30mm
- Ausschnitt: 1140x480mm R10
- Lieferumfang: inkl. Ablaufgarnitur

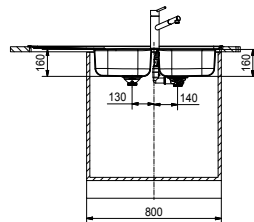
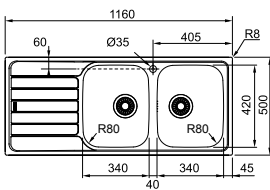

### Zubehör

Optional



**Schneidebrett**  
112.0595.334

Optional



Entdecken Sie unsere flexiblen ALL-IN Zubehörmöglichkeiten. Mehr dazu finden Sie ab Seite 384.

### Empfehlung

Armatur



**Novara-Plus Zugaus.**  
115.0347.111

Armatur



**Orbit Zugaus. chrom**  
115.0623.055



# EPOS

- Elegante Spüle mit prägnanten 50mm Becken-Eckradien
- Attraktiver Edelstahlrand mit Armaturenbank
- Zwei separate Entwässerungszonen



Artikel-Nr.

127.0380.368

## EOX 252-E

**i** Slimtop/Flächenbündig **Planungshinweise**

Spülenmaß: 1053x513mm  
 Becken: 360x445x175 und  
 160x300x120mm

- Arbeitsplattenstärke: mind. 30mm
- Ausschnitt Slimtop: nach Schablone
- Lieferumfang: inkl. Ablaufgarnitur

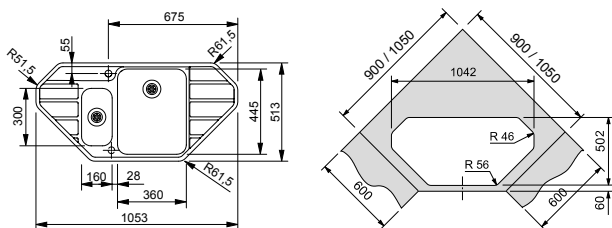

Montagehinweis flächenbündig S. 49

### Zubehör

Inklusive



**Abtropfbecken**  
112.0041.519

Optional



Entdecken Sie unsere flexiblen ALL-IN Zubehörmöglichkeiten. Mehr dazu finden Sie ab Seite 384.

### Empfehlung

Armatur



**Atlas Neo Zugauslauf**  
115.0521.435

Armatur



**Eos-Neo Auszugs.**  
115.0590.045

# SPARK

- Stilvolle Abtropfzone mit elegant laufenden Entwässerungsrillen
- Modernes Design mit pflegeleichten großen Beckenradien



Artikel-Nr.  
101.0464.340



## SKX 651-E

**i** Einbau

Spülenmaß: 960x500mm  
Becken: 400x381x150 und  
288x247x80mm

### Planungshinweise

- Arbeitsplattenstärke: mind. 30mm
- Ausschnitt: nach Montageanleitung
- Lieferumfang: inkl. Ablaufgarnitur

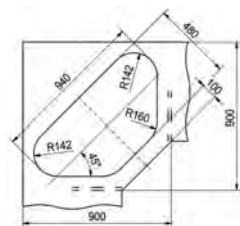
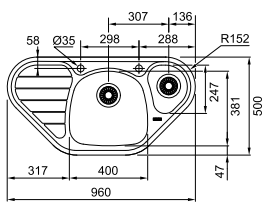

### Zubehör

Inklusive



Abtropfbecken  
112.0006.138

### Empfehlung

Armatur



Novara-Plus Zugaus.  
115.0347.111

Armatur



Orbit Zugauslauf  
115.0623.055

# Montagehinweise Flächenbündig

EOX 251  
EOX 211

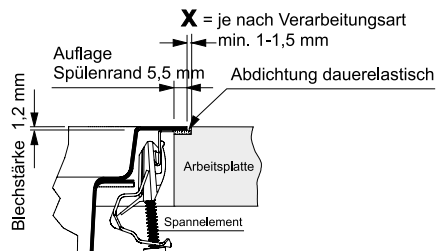

SKX 251  
SKX 211  
SKX 211-63

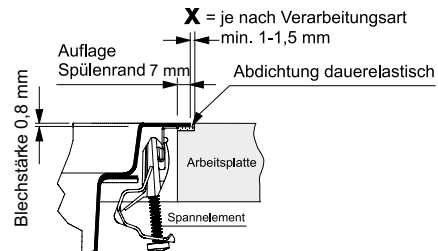

EOX 252-E

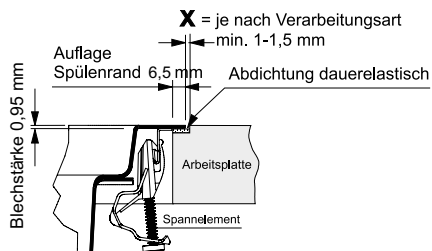

AGX 211-62  
AGX 211-78  
AGX 211  
AGX 211-100  
AGX 251 G

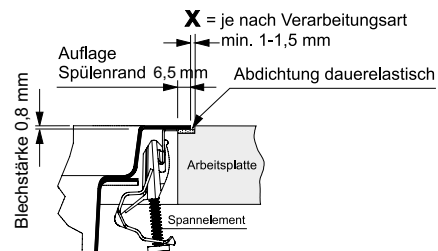

HDX 214  
HDX 284  
HDX 254

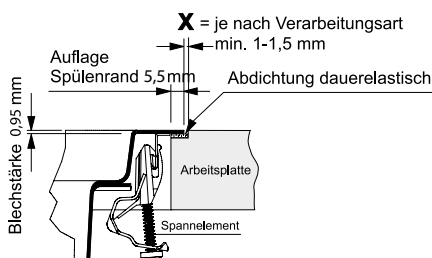

MYX 211 A  
MYX 211  
MYX 251 A

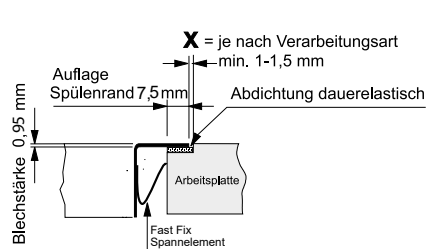

Die Vorgehensweise bei der Montage kann aufgrund von unterschiedlichen Einbautechniken variieren!

**Wichtig!** Ab dem Zeitpunkt des Einbaus der Spüle in die Arbeitsplatte geht die Haftung für den Einbau, Beschädigung, Transport und Ablieferung auf den Arbeitsplattenkonfektionär über.

# Übersichtstabellen Slimtop/Flächenbündig

## Beckenvarianten

Modell	Typ	Spüle mit Abtropfbereich			
		1	1½	2	Ecke
Argos G	AGX	-	•	-	-
Argos	AGX	•	-	-	-
Mythos	MYX	•	•	-	-
Epos	EOX	•	•	-	•
Euroform	EFX	•	-	-	-
Hydros	HDX	•	•	-	-
Spark	SKX	•	•	•	•

## Ausführung

Modell	Typ	Ablauf (in Zoll)	Überlauf	Oberfläche	Gastronorm- kompatibel	Befestigung	Einbau reversibel
Argos G	AGX	Integral 3 ½	verdeckt	glatt	•	Kralle	◦/•
Mythos	MYX	Integral 3 ½	verdeckt	glatt	•	FastFix	-
Epos	EOX	Integral 3 ½	verdeckt	glatt	-	Kralle	-
Euroform	EFX	3 ½	offen	glatt	-	Kralle	•
Hydros	HDX	Integral 3 ½	verdeckt	glatt	-	Kralle	•
Spark	SKX	3 ½	offen	glatt	-	Kralle	•

## Abmessungen

Modell	Typ	Typ-Bezeichnung	Hauptbecken (cm)			Zusatzbecken (cm)			Eckradius Hauptbe- cken
			A	B	C	A	B	C	
Argos G	AGX	251	35,0	43,5	17,5	16,0	30,0	12,0	70 mm
Argos	AGX	211/211-100	43,5	43,5	18,0	-	-	-	70 mm
Argos	AGX	211-78/211-62	35,0	43,5	18,0	-	-	-	70 mm
Mythos	MYX	251	34,0	40,0	20,0	16,0	40,0	15,0	25 mm
Mythos	MYX	211	50,0	40,0	20,0	-	-	-	25 mm
Epos	EOX	251	36,0	39,0	17,5	16,0	39,0	12,0	50 mm
Epos	EOX	211	44,5	39,0	17,5	-	-	-	50 mm
Epos	EOX	252-E	36,0	44,5	17,5	16,0	30,0	12,0	50 mm
Hydros	HDX	254	34,0	43,5	18,0	15,5	34,0	12,0	40 mm
Hydros	HDX	284, 211	34,0	43,5	18,0	-	-	-	40 mm
Spark	SKX	251	34,0	42,0	16,0	17,0	28,0	8,0	80 mm
Spark	SKX	211/211-63	34,0	42,0	16,0	-	-	-	80 mm

- Einzelbecken mit Armaturenbank
- lieferbar
- nicht lieferbar

Maßangaben Becken:





# Übersichtstabellen Einbauspülen

## Beckenvarianten

### Spüle mit Abtropfbereich

Modell	Typ	1	1½	2	Ecke
<b>Euroform</b>	EFX/EFL	•	•	-	-
<b>Euroset</b>	ESN	•	-	-	-
<b>Eurostar</b>	ETN/ETX	•	•	-	-
<b>Spark</b>	SKX	•	•	•	•

## Ausführung

Modell	Typ	Ablauf (in Zoll)	Überlauf	Oberfläche	Randaus- führung	Gastronorm- kompatibel	Befestigung	Einbau reversibel
<b>Euroform</b>	EFX/EFL	3 ½	offen	glatt*/Leinen*	Umgelegt	-	Kralle	•
<b>Euroset</b>	ESN	1½	offen	seidenmatt	Umgelegt	-	Kralle	•
<b>Eurostar</b>	ETN/ETX	1½ / 3 ½	offen	glatt/seidenm.*	Umgelegt	-	Kralle	•
<b>Spark</b>	SKX	3 ½	offen	glatt	Inset	-	Kralle	•

## Abmessungen

Modell	Typ	Typbezeichnung	Hauptbecken (cm)			Zusatzbecken (cm)			Eckradius Hauptbe- cken
			A	B	C	A	B	C	
<b>Euroform</b>	EFX	651-78	35,5	39,5	15,0	15,0	30,0	6,5	90 mm
<b>Euroform</b>	EFX/EFL	614-78	35,5	39,5	15,0	-	-	-	90 mm
<b>Euroset</b>	ESN	614 Nova	37,0	34,0	14,0	-	-	-	85 mm
<b>Eurostar</b>	ETN	610 / 614 Nova	36,0	35,5	14,0	-	-	-	85 mm
<b>Eurostar</b>	ETN	611-58 / 620-78 / 621	34,0	35,5	14,5	-	-	-	85 mm
<b>Eurostar</b>	ETN	651	34,0	35,5	14,5	24,0	34,0	15,5	85 mm
<b>Spark</b>	SKX	651	34,0	42,0	16,0	17,0	28,0	8,0	80 mm
<b>Spark</b>	SKX	611/681/611-79/611-63	34,0	42,0	16,0	-	-	-	80 mm
<b>Spark</b>	SKX	620-86 / 621	34,0	42,0	16,0	34,0	42,0	16,0	80 mm
<b>Spark</b>	SKX	611-100	45,0	42,0	16,0	-	-	-	80 mm
<b>Spark</b>	SKX	651-E	40,0	38,1	15,0	28,8	27,7	8,0	80 mm

- Einzelbecken mit Armaturenbank
- lieferbar
- nicht lieferbar

Maßangaben Becken:





# Fragranit Spülen

## Einbauspülen

### Unterschrank ab 60 cm

S. 63	<b>Antea</b>	AZG 651
S. 64	<b>Basis</b>	BFG 651
S. 65		BFG 651-78
S. 57	<b>Fresno</b>	FSG 611
S. 58	<b>Maris</b>	MRG 651
S. 59		MRG 651-78
S. 60		MRG 611-100
S. 61		MRG 611-100 XL
S. 62		MRG 611-78 XL
S. 56	<b>Mythos</b>	MTG 611
S. 66	<b>Strata</b>	STG 651-86

### Unterschrank ab 45 cm

S. 69	<b>Antea</b>	AZG 611
S. 70		AZG 611-78
S. 72	<b>Basis</b>	BFG 611
S. 71		BFG 611-86
S. 75		BFG 611-62
S. 67	<b>Maris</b>	MRG 611
S. 68		MRG 611-62
S. 73	<b>Strata</b>	STG 614
S. 74		STG 614-78

### Eckunterschrank

S. 77	<b>Antea</b>	AZG 661-E
S. 76	<b>Maris</b>	MRG 612-E

## 2 in 1 Einbauvarianten (Einbau/Flächenbündig)

### Unterschrank ab 60 cm

S. 82	<b>Centro</b>	CNG 611-100
S. 81		CNG 611-78 A
S. 78	<b>Urban</b>	UBG 651
S. 79		UBG 611-100
S. 80		UBG 611-78 XL

### Unterschrank ab 50 cm

S. 84	<b>Centro</b>	CNG 611-86
S. 83	<b>Urban</b>	UBG 611-86

### Unterschrank ab 45 cm

S. 87	<b>Centro</b>	CNG 611-78
S. 89		CNG 611-62
S. 88		CNG 611-62 A
S. 85	<b>Urban</b>	UBG 611-78
S. 86		UBG 611-62

### Unterschrank ab 80 / 90 cm

S. 90	<b>Fresno</b>	FSG 211
-------	---------------	---------



Fragranitspülen

# Übersicht Fragranit Spülen

## Unterschrank ab 60 cm



**Mythos**  
MTG 611   
1000x515mm  
  
S. 56



**Fresno**  
FSG 611   
877x495mm  
  
S. 57



**Maris**  
MRG 651   
970x500mm  
  
S. 58



**Maris**  
MRG 651-78   
780x500mm  
  
S. 59



**Maris**  
MRG 611-100   
970x500mm  
  
S. 60



**Maris**  
MRG 611-100 XL   
970x500mm  
  
S. 61



**Maris**  
MRG 611-78 XL   
780x500mm  
  
S. 62



**Antea**  
AZG 651   
970x500mm  
  
S. 63



**Basis**  
BFG 651   
970x500mm  
  
S. 64

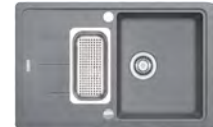

**Basis**  
BFG 651-78   
780x500mm  
  
S. 65



**Strata**  
STG 651-86   
860x435mm  
  
S. 66

## Unterschrank ab 45 cm



**Maris**  
MRG 611   
780x500mm  
  
S. 67



**Maris**  
MRG 611-62   
620x500mm  
  
S. 68



**Antea**  
AZG 611   
860x500mm  
  
S. 69



**Antea**  
AZG 611-78   
780x500mm  
  
S. 70



**Basis**  
BFG 611-86   
860x500mm  
  
S. 71



**Basis**  
BFG 611   
780x500mm  
  
S. 72



**Strata**  
STG 614   
860x435mm  
  
S. 73



**Strata**  
STG 614-78   
780x435mm  
  
S. 74



**Basis**  
BFG 611-62   
620x500mm  
  
S. 75

## Fragranit-Farben



Onyx



Steingrau



Glacier



Cashmere



Black Matt



# Übersicht Fragranit Spülen

## Eckunterschrank



**Maris**  
MRG 612-E   
960x500mm  
  
S. 76



**Antea**  
AZG 661-E   
960x500mm  
  
S. 77

# Übersicht Fragranit Spülen 2 in 1

## Unterschrank ab 60 cm



**Urban**  
UBG 651   
1000x500mm  
  
S. 78



**Urban**  
UBG 611-100   
1000x500mm  
  
S. 79



**Urban**  
UBG 611-78 XL   
780x500mm  
  
S. 80



**Centro**  
CNG 611-78 A   
780x500mm  
  
S. 81



**Centro**  
CNG 611-100   
1000x500mm  
  
S. 82

## Unterschrank ab 50 cm



**Urban**  
UBG 611-86   
860x500mm  
  
S. 83



**Centro**  
CNG 611-86   
860x500mm  
  
S. 84

## Unterschrank ab 45 cm



**Urban**  
UBG 611-78   
780x500mm  
  
S. 85



**Urban**  
UBG 611-62   
620x500mm  
  
S. 86



**Centro**  
CNG 611-78   
780x500mm  
  
S. 87



**Centro**  
CNG 611-62 A   
620x500mm  
  
S. 88



**Centro**  
CNG 611-62   
620x500mm  
  
S. 89

## Unterschrank ab 90 cm



**Fresno**  
FSG 211   
860x458mm  
  
S. 90



### Lochbohrung Fragranit:

Bei Fragranitmodellen mit Armaturenbank sind die Lochoptionen von unten vorgebohrt. Zum Durchbohren wird zusätzlich ein 35mm Fragranitbohreraufsatz benötigt. Dieser kann bei Bedarf mit der Artikelnummer: 112.0473.656 optional dazubestellt werden.

# MYTHOS

Produktfamilie  
Mythos

- Glasrüstbrett flexibel und leicht über die komplette Spüle verschiebbar
- Mit Sanitized® behandeltes Material für eine besonders hygienische Oberfläche

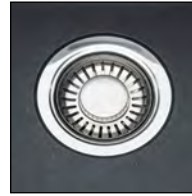

## MTG 611

**i** Einbau

Spülenmaß: 1000x515mm  
Becken: 500x390x190mm

### Planungshinweise

- Arbeitsplattenstärke: mind. 30mm
- Ausschnitt: 980x495mm R25
- Lieferumfang: inkl. Ablaufgarnitur

### Artikel-Nr.

	Becken links	Becken rechts
	<b>114.0476.996</b> Onyx	<b>114.0476.995</b> Onyx
	<b>114.0477.000</b> Steingrau	<b>114.0476.999</b> Steingrau
	<b>114.0477.022</b> Glacier	<b>114.0477.021</b> Glacier
	<b>114.0477.044</b> Cashmere	<b>114.0477.041</b> Cashmere

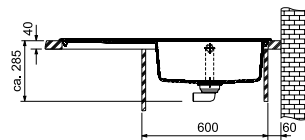
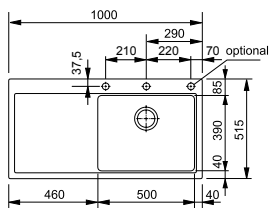

### Zubehör

Optional



**Abtropfbecken**  
112.0018.817

Optional



**Glas-Rüstbrett**  
112.0017.900

Optional



**Fragranitbohrer**  
112.0473.656

### Empfehlung

Armatur



**Mythos Festauslauf**  
115.0547.852

Armatur



**Atlas Neo Brause**  
115.0521.441

# FRESNO

Produktfamilie  
Mythos

- Großes XL Becken zum einfachen Reinigen von Backblechen und Töpfen
- Seitliche Armaturenbank für die ideale Vorfenstermontage
- Mit Sanitized® behandeltes Material für eine besonders hygienische Oberfläche



Artikel-Nr.

Farbe



114.0593.108

Onyx



114.0627.323

Black Matt

## FSG 611

### Einbau

Spülenmaß: 877x495mm  
Becken: 496x425x195mm

### Planungshinweise

- Arbeitsplattenstärke: mind. 30mm
- Ausschnitt: 845x463mm R20
- Armatur und Überlauf müssen vor dem Spüleneinbau installiert werden
- Lieferumfang: inkl. Ablaufgarnitur und Rollmatte
- ACHTUNG: Bei Montage im 60er Unterschrank darf die Seitenwandstärke max. 16mm betragen.

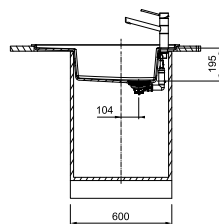
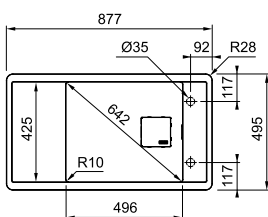

### Zubehör

Inklusive

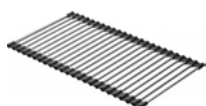

Rollmatte  
112.0520.938

Optional



Abtropfbecken  
112.0066.060

Optional



Glas-Rüstbrett  
112.0355.965

Optional



Entdecken Sie unsere flexiblen ALL-IN Zubehörmöglichkeiten. Mehr dazu finden Sie ab Seite 384.

Optional



Fragranitbohrer  
112.0473.656

### Empfehlung

Armatur



Atlas Neo Zugauslauf  
115.0521.438

# MARIS

Produktfamilie  
Maris

- Klare Symmetrie mit tiefer liegendem Abtropfbereich
- Druckknopfausführung mit verdecktem Überlauf
- Mit Sanitized® behandeltes Material für eine besonders hygienische Oberfläche

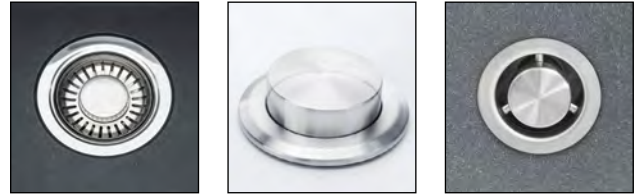

## MRG 651

**i** Einbau

Spülenmaß: 970x500mm  
Becken: 350x425x200 und  
160x302x120mm

### Planungshinweise

- Arbeitsplattenstärke: mind. 30mm
- Ausschnitt: 950x480mm R20
- Lieferumfang: inkl. Ablaufgarnitur

Artikel-Nr.	Farbe
<b>Druckknopfventil</b>	
114.0477.257	Onyx
114.0477.260	Steingrau
114.0477.271	Glacier
114.0477.278	Cashmere
114.0627.285	Black Matt

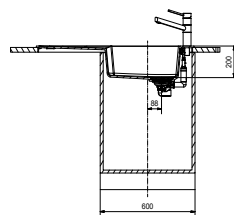
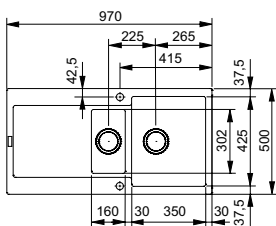

### Zubehör

Inklusive



**Abtropfbecken**  
112.0057.214

Optional



**Rollmatte**  
112.0256.867

Optional



**Schneidebrett**  
112.0595.334

Optional



Entdecken Sie unsere flexiblen ALL-IN Zubehörmöglichkeiten. Mehr dazu finden Sie ab Seite 384.

Optional



**Fragranitbohrer**  
112.0473.656

### Empfehlung

Armatur



**Maris Auszugsbrause**  
115.0392.357

# MARIS

Produktfamilie  
Maris

- Klare Symmetrie mit tiefer liegendem Abtropfbereich
- Druckknopfausführung mit verdecktem Überlauf
- Mit Sanitized® behandeltes Material für eine besonders hygienische Oberfläche

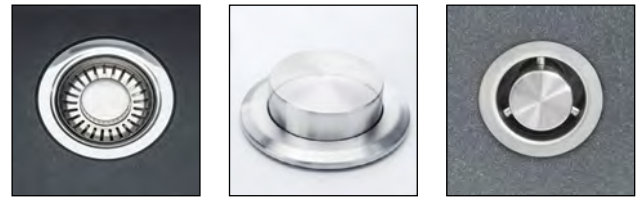

## MRG 651-78

### i Einbau

Spülenmaß: 780x500mm  
Becken: 350x425x200 und  
160x302x120mm





### Planungshinweise

- Arbeitsplattenstärke: mind. 30mm
- Ausschnitt: 760x480mm R20
- Lieferumfang: inkl. Ablaufgarnitur

### Artikel-Nr.

### Farbe

#### Druckknopfventil

	<b>114.0477.282</b>	Onyx
	<b>114.0477.302</b>	Steingrau
	<b>114.0477.303</b>	Glacier
	<b>114.0477.307</b>	Cashmere
	<b>114.0627.287</b>	Black Matt

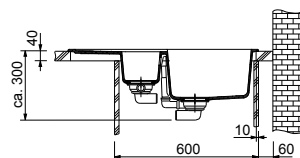
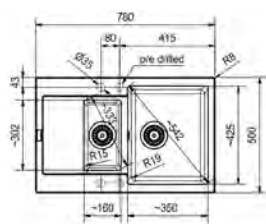

### Zubehör

Inklusive



**Abtropfbecken**  
112.0057.214

Optional



**Rollmatte**  
112.0256.867

Optional



**Schneidebrett**  
112.0595.334

Optional



Entdecken Sie unsere flexiblen ALL-IN Zubehörmöglichkeiten. Mehr dazu finden Sie ab Seite 384.

Optional



**Fragranitbohler**  
112.0473.656

### Empfehlung

Armatur



**Maris Auszugsbrause**  
115.0392.357



- Klare Symmetrie mit tiefer liegendem Abtropfbereich
- Druckknopfausführung mit verdecktem Überlauf
- Mit Sanitized® behandeltes Material für eine besonders hygienische Oberfläche

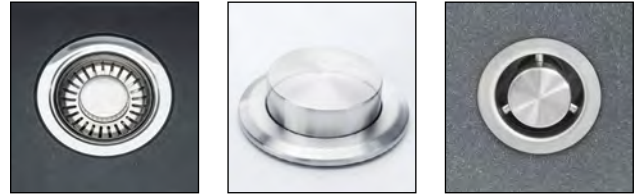

## MRG 611-100

### Einbau

Spülenmaß: 970x500mm  
Becken: 450x425x200mm





### Planungshinweise

- Arbeitsplattenstärke: mind. 30mm
- Ausschnitt: 950x480mm R20
- Lieferumfang: inkl. Ablaufgarnitur

### Artikel-Nr.

### Farbe

#### Druckknopfventil

	114.0477.353	Onyx
	114.0477.355	Steingrau
	114.0477.356	Glacier
	114.0477.361	Cashmere
	114.0627.290	Black Matt

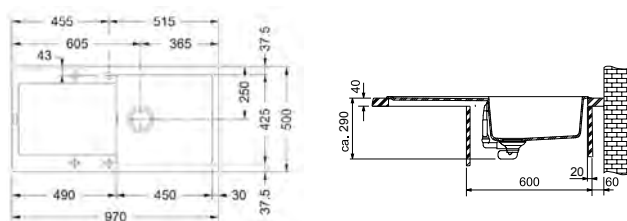

### Zubehör

Optional



Abtropfbecken  
112.0066.060

Optional



Schneidebrett  
112.0595.334

Optional



Entdecken Sie unsere flexiblen ALL-IN Zubehörmöglichkeiten. Mehr dazu finden Sie ab Seite 384.

Optional



Fragranitbohrer  
112.0473.656

### Empfehlung

Armatur



Taros Neo Zugauslauf  
115.0596.383

Armatur



Maris Auszugsbrause  
115.0392.357

# MARIS

Produktfamilie  
Maris

- Großzügig gestaltetes XL Becken zum komfortablen Reinigen von Backblechen, Rüstbrettern und großen Töpfen
- Druckknopf Ausführung mit verdecktem Überlauf
- Mit Sanitized® behandeltes Material für eine besonders hygienische Oberfläche

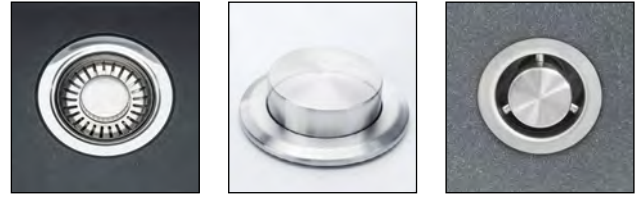

## MRG 611-100 XL

### **i** Einbau

Spülenmaß: 970x500mm  
Becken: 490x425x200mm





### Planungshinweise

- Arbeitsplattenstärke: mind. 30mm
- Ausschnitt: 950x480mm R20
- Lieferumfang: inkl. Ablaufgarnitur

### Artikel-Nr.

### Farbe

#### Druckknopfventil

	<b>114.0477.370</b>	Onyx
	<b>114.0477.372</b>	Steingrau
	<b>114.0477.373</b>	Glacier
	<b>114.0477.377</b>	Cashmere
	<b>114.0627.362</b>	Black Matt

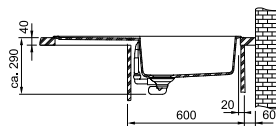
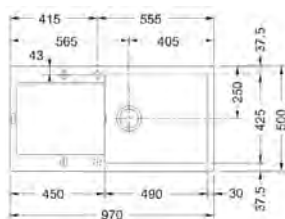

### Zubehör

Optional



**Abtropfbecken**  
112.0066.060

Optional



**Schneidebrett**  
112.0595.334

Optional



Entdecken Sie unsere flexiblen ALL-IN Zubehörmöglichkeiten. Mehr dazu finden Sie ab Seite 384.

Optional



**Fragranitbohrer**  
112.0473.656

### Empfehlung

Armatur



**Maris Auszugsbrause**  
115.0392.357

Armatur



**Active L Festauslauf**  
115.0653.298

- Großzügig gestaltetes XL Becken zum komfortablen Reinigen von Backblechen, Rüstbrettern und großen Töpfen
- Druckknopfausführung mit verdecktem Überlauf
- Mit Sanitized® behandeltes Material für eine besonders hygienische Oberfläche

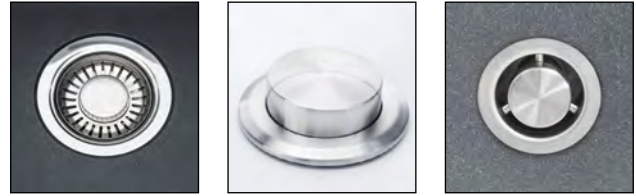

## MRG 611-78 XL

**i** Einbau

Spülenmaß: 780x500mm  
Becken: 490x425x200mm

### Planungshinweise

- Arbeitsplattenstärke: mind. 30mm
- Ausschnitt: 760x480mm R20
- Lieferumfang: inkl. Ablaufgarnitur

Artikel-Nr.	Farbe
<b>114.0476.149</b>	Onyx
<b>114.0476.147</b>	Steingrau
<b>114.0476.120</b>	Glacier
<b>114.0476.144</b>	Cashmere
<b>114.0627.364</b>	Black Matt

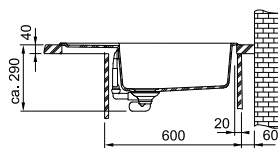
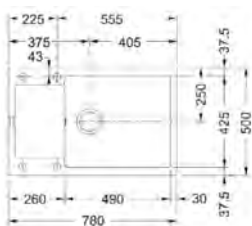

### Zubehör

Optional



**Abtropfbecken**  
112.0066.060

Optional



**Schneidebrett**  
112.0595.334

Optional



Entdecken Sie unsere flexiblen ALL-IN Zubehörmöglichkeiten. Mehr dazu finden Sie ab Seite 384.

Optional



**Fragranitbohrer**  
112.0473.656

### Empfehlung

Armatur



**Maris Auszugsbrause**  
115.0392.357

Armatur



**Active L Festauslauf**  
115.0653.298

# ANTEA

Produktfamilie  
Smart

- Elegante Spülenreihe im traditionellen und zeitlosen Design
- Mit Sanitized® behandeltes Material für eine besonders hygienische Oberfläche

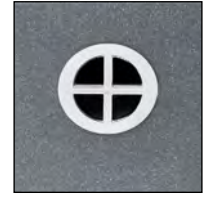

## AZG 651

**i** Einbau

Spülenmaß: 970x500mm  
Becken: 362x442x210mm und  
115x310x115mm

### Planungshinweise

- Arbeitsplattenstärke: mind. 30mm
- Ausschnitt: 950x480mm R27
- Lieferumfang: inkl. Ablaufgarnitur

Artikel-Nr.

Farbe

	<b>114.0477.967</b>	Onyx
	<b>114.0477.970</b>	Steingrau
	<b>114.0477.969</b>	Glacier
	<b>114.0477.968</b>	Cashmere
	<b>114.0657.804</b>	Black Matt

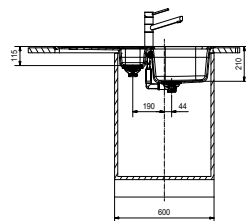
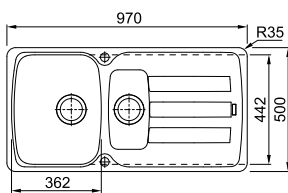

### Zubehör

Inklusive



**Abtropfbecken**  
112.0464.521

Optional



**Schneidebrett**  
112.0595.334

Optional



Entdecken Sie unsere flexiblen ALL-IN Zubehörmöglichkeiten. Mehr dazu finden Sie ab Seite 384.

Optional



**Fragranitbohrer**  
112.0473.656

### Empfehlung

Armatur



**Centro Zugauslauf**  
115.0600.098

Armatur



**Novara-Plus Brause**  
115.0347.111

# BASIS

Produktfamilie  
Maris

- Klassisches Design mit parallel verlaufenden Entwässerungsrillen auf der Abtropfebene
- Mit Sanitized® behandeltes Material für eine besonders hygienische Oberfläche
- Verfügbar in fünf authentischen Steinoptiken

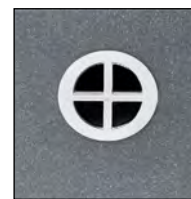

## BFG 651

**i** Einbau

Spülenmaß: 970x500mm  
Becken: 340x420x200 und  
150x290x90mm

### Planungshinweise

- Arbeitsplattenstärke: mind. 30mm
- Ausschnitt: 950x480mm R12
- Lieferumfang: inkl. Ablaufgarnitur

Artikel-Nr.	Farbe
114.0256.625	Onyx
114.0256.627	Steingrau
114.0256.626	Glacier
114.0301.961	Cashmere
114.0657.807	Black Matt

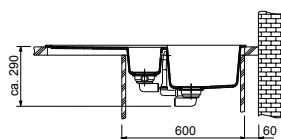
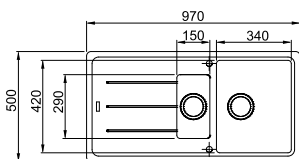

### Zubehör

Inklusive



**Abtropfbecken**  
112.0250.014

Optional



**Schneidebrett**  
112.0595.334

Optional



Entdecken Sie unsere flexiblen ALL-IN Zubehörmöglichkeiten. Mehr dazu finden Sie ab Seite 384.

Optional



**Fragranitbohrer**  
112.0473.656

### Empfehlung

Armatur



**Centro Zugauslauf**  
115.0600.098

Armatur



**Novara-Plus Brause**  
115.0347.111



# BASIS

Produktfamilie  
Maris

- Klassisches Design mit parallel verlaufenden Entwässerungsrillen auf der Abtropfebene
- Mit Sanitized® behandeltes Material für eine besonders hygienische Oberfläche
- Verfügbar in fünf authentischen Steinoptiken

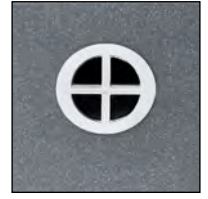

## BFG 651-78

### **i** Einbau





Spülenmaß: 780x500mm  
Becken: 340x420x200 und  
150x290x90mm

### Planungshinweise

- Arbeitsplattenstärke: mind. 30mm
- Ausschnitt: 760x480mm R12
- Lieferumfang: inkl. Ablaufgarnitur

### Artikel-Nr.

### Farbe

	<b>114.0301.345</b>	Onyx
	<b>114.0301.367</b>	Steingrau
	<b>114.0301.368</b>	Glacier
	<b>114.0301.951</b>	Cashmere
	<b>114.0657.808</b>	Black Matt

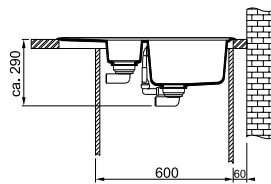
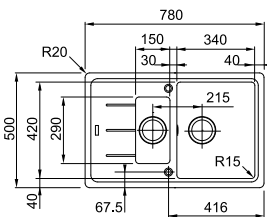

### Zubehör

Inklusive



**Abtropfbecken**  
112.0250.014

Optional



**Schneidebrett**  
112.0595.334

Optional



Entdecken Sie unsere flexiblen ALL-IN Zubehörmöglichkeiten. Mehr dazu finden Sie ab Seite 384.

Optional



**Fragranitbohrer**  
112.0473.656

### Empfehlung

Armatur



**Centro Zugauslauf**  
115.0600.098

Armatur



**Novara-Plus Brause**  
115.0347.111

- Mit Sanitized® behandeltes Material für eine besonders hygienische Oberfläche
- Verfügbar in fünf authentischen Steinoptiken



## STG 651-86

### Einbau

Spülenmaß: 860x435mm  
Becken: 333x360x165 und  
106x240x90mm

### Planungshinweise

- Arbeitsplattenstärke: mind. 30mm
- Ausschnitt: 840x415mm R22
- Lieferumfang: inkl. Ablaufgarnitur
- Siebkorb des Restebeckens ist nicht verschließbar

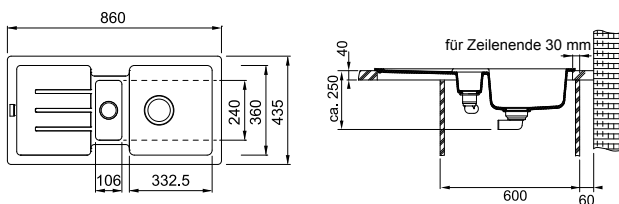

Artikel-Nr.	Farbe
<b>Drehknopfventil</b>	
114.0338.333	Onyx
114.0338.337	Steingrau
114.0336.415	Glacier
114.0338.334	Cashmere
114.0657.825	Black Matt
<b>Handbetätigung</b>	
114.0338.205	Onyx
114.0338.326	Steingrau
114.0338.310	Glacier
114.0338.207	Cashmere
114.0657.824	Black Matt

### Zubehör

Inklusive



**Abtropfbecken**  
112.0334.054

Optional



Entdecken Sie unsere flexiblen ALL-IN Zubehörmöglichkeiten. Mehr dazu finden Sie ab Seite 384.

Optional



**Fragranitbohrer**  
112.0473.656

### Empfehlung

Armatur



**Orbit Zugauslauf**  
115.0623.055

Armatur



**Novara-Plus Brause**  
115.0347.111

# MARIS

Produktfamilie  
Maris

- Klare Symmetrie mit tiefer liegendem Abtropfbereich
- Druckknopf Ausführung mit verdecktem Überlauf
- Mit Sanitized® behandeltes Material für eine besonders hygienische Oberfläche



## MRG 611

### Einbau

Spülenmaß: 780x500mm  
Becken: 350x425x200mm





### Planungshinweise

- Arbeitsplattenstärke: mind. 30mm
- Ausschnitt: 760x480mm R20
- Lieferumfang: inkl. Ablaufgarnitur

### Artikel-Nr.

### Farbe

#### Druckknopfventil

	114.0477.485	Onyx
	114.0477.487	Steingrau
	114.0477.488	Glacier
	114.0477.493	Cashmere
	114.0627.366	Black Matt

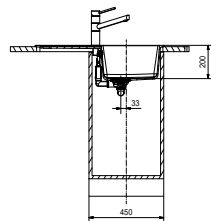
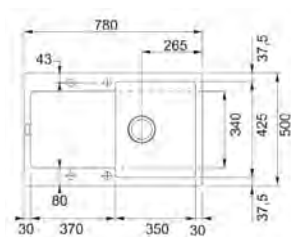

### Zubehör

Optional



Abtropfbecken  
112.0066.060

Optional



Schneidebrett  
112.0595.334

Optional



Entdecken Sie unsere flexiblen ALL-IN Zubehörmöglichkeiten. Mehr dazu finden Sie ab Seite 384.

Optional



Fragranitbohrer  
112.0473.656

### Empfehlung

Armatur



Taros Neo Zugauslauf  
115.0596.383

Armatur



Maris Auszugsbrause  
115.0392.357

# MARIS

Produktfamilie  
Maris

- Klare Symmetrie mit tiefer liegendem Abtropfbereich
- Druckknopfausführung mit verdecktem Überlauf
- Mit Sanitized® behandeltes Material für eine besonders hygienische Oberfläche

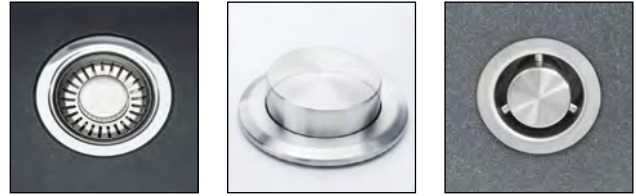

## MRG 611-62

### Einbau

Spülenmaß: 620x500mm  
Becken: 350x425x200mm





### Planungshinweise

- Arbeitsplattenstärke: mind. 30mm
- Ausschnitt: 600x480mm R20
- Lieferumfang: inkl. Ablaufgarnitur

### Artikel-Nr.

### Farbe

#### Druckknopfventil

	114.0477.500	Onyx
	114.0477.503	Steingrau
	114.0477.504	Glacier
	114.0477.508	Cashmere
	114.0627.368	Black Matt

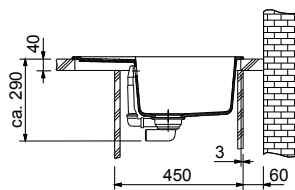
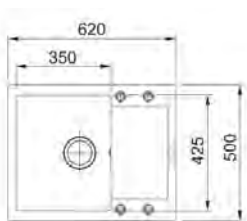

### Zubehör

Optional



Abtropfbecken  
112.0066.060

Optional



Schneidebrett  
112.0595.334

Optional



Entdecken Sie unsere flexiblen ALL-IN Zubehörmöglichkeiten. Mehr dazu finden Sie ab Seite 384.

Optional



Fragranitbohrer  
112.0473.656

### Empfehlung

Armatur



Taros Neo Zugauslauf  
115.0596.383

Armatur



Maris Auszugsbrause  
115.0392.357

# ANTEA

Produktfamilie  
Smart

- Elegante Spülenreihe im traditionellen und zeitlosen Design
- Mit Sanitized® behandeltes Material für eine besonders hygienische Oberfläche

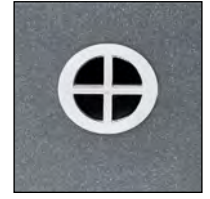

## AZG 611

### Einbau

Spülenmaß: 860x500mm  
Becken: 352x442x210mm

### Planungshinweise

- Arbeitsplattenstärke: mind. 30mm
- Ausschnitt: 840x480mm R27
- Lieferumfang: inkl. Ablaufgarnitur

Artikel-Nr.

Farbe



114.0477.978

Onyx



114.0477.981

Steingrau



114.0477.980

Glacier



114.0477.979

Cashmere



114.0657.805

Black Matt

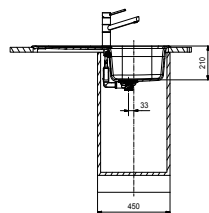
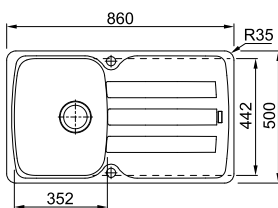

### Zubehör

Optional



Schneidebrett  
112.0595.334

Optional



Entdecken Sie unsere flexiblen ALL-IN Zubehörmöglichkeiten. Mehr dazu finden Sie ab Seite 384.

Optional



Fragranitbohrer  
112.0473.656

### Empfehlung

Armatur



Centro Zugauslauf  
115.0600.098

Armatur



Novara-Plus Brause  
115.0347.111



- Elegante Spülenreihe im traditionellen und zeitlosen Design
- Mit Sanitized® behandeltes Material für eine besonders hygienische Oberfläche

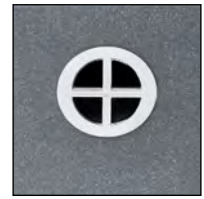

## AZG 611-78

### Einbau





Spülenmaß: 780x500mm  
Becken: 352x442x210mm

### Planungshinweise

- Arbeitsplattenstärke: mind. 30mm
- Ausschnitt: 760x480mm R27
- Lieferumfang: inkl. Ablaufgarnitur

### Artikel-Nr.

### Farbe

	114.0512.151	Onyx
	114.0512.158	Steingrau
	114.0512.152	Glacier
	114.0512.153	Cashmere
	114.0657.806	Black Matt

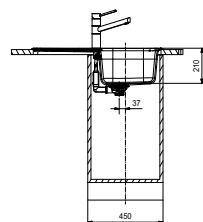
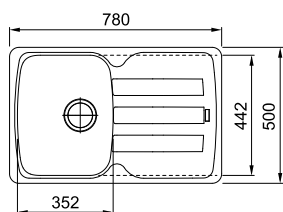

### Zubehör

Optional



**Schneidebrett**  
112.0595.334

Optional



Entdecken Sie unsere flexiblen ALL-IN Zubehörmöglichkeiten. Mehr dazu finden Sie ab Seite 384.

Optional



**Fragranitbohrer**  
112.0473.656

### Empfehlung

Armatur



**Centro Zugauslauf**  
115.0600.098

Armatur



**Novara-Plus Brause**  
115.0347.111

# BASIS

Produktfamilie  
Maris

- Klassisches Design mit parallel verlaufenden Entwässerungsrillen auf der Abtropfebene
- Mit Sanitized® behandeltes Material für eine besonders hygienische Oberfläche
- Verfügbar in fünf authentischen Steinoptiken

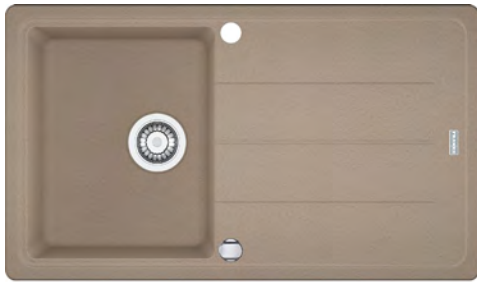

## BFG 611-86

### Einbau

Spülenmaß: 860x500mm  
Becken: 340x420x200mm

### Planungshinweise

- Arbeitsplattenstärke: mind. 30mm
- Ausschnitt: 840x480mm R12
- Lieferumfang: inkl. Ablaufgarnitur
- Spüle ist nicht für hohe Armaturen ausgelegt

Artikel-Nr.

Farbe



114.0336.939

Onyx



114.0336.936

Steingrau



114.0336.417

Glacier



114.0336.916

Cashmere



114.0657.809

Black Matt

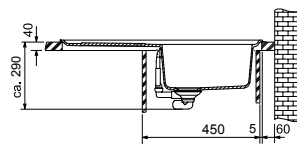
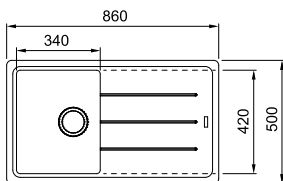

### Zubehör

Optional



Schneidebrett  
112.0595.334

Optional



Entdecken Sie unsere flexiblen ALL-IN Zubehörmöglichkeiten. Mehr dazu finden Sie ab Seite 384.

Optional



Fragranitbohrer  
112.0473.656

### Empfehlung

Armatur



Centro Zugauslauf  
115.0600.098

Armatur



Novara-Plus Brause  
115.0347.111

# BASIS

Produktfamilie  
Maris

- Klassisches Design mit parallel verlaufenden Entwässerungsrillen auf der Abtropfebene
- Mit Sanitized® behandeltes Material für eine besonders hygienische Oberfläche
- Verfügbar in fünf authentischen Steinoptiken

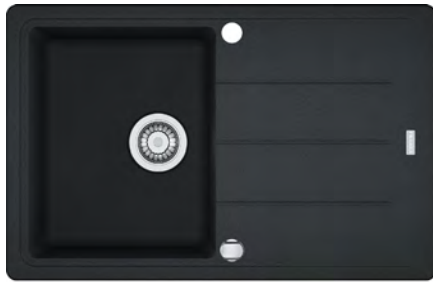
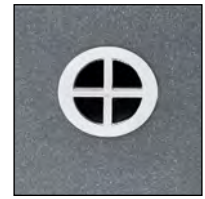

## BFG 611

**i** Einbau

Spülenmaß: 780x500mm  
Becken: 340x420x200mm

### Planungshinweise

- Arbeitsplattenstärke: mind. 30mm
- Ausschnitt: 760x480mm R12
- Lieferumfang: inkl. Ablaufgarnitur
- Spüle ist nicht für hohe Armaturen ausgelegt

Artikel-Nr.

Farbe



114.0256.610

Onyx



114.0256.612

Steingrau



114.0256.611

Glacier



114.0301.907

Cashmere



114.0657.822

Black Matt

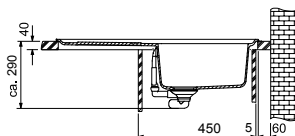
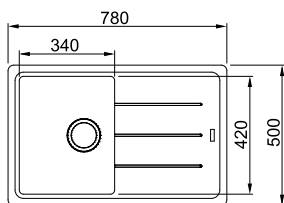

### Zubehör

Optional



**Schneidebrett**  
112.0595.334

Optional



Entdecken Sie unsere flexiblen ALL-IN Zubehörmöglichkeiten. Mehr dazu finden Sie ab Seite 384.

Optional



**Fragranitbohrer**  
112.0473.656

### Empfehlung

Armatur



**Centro Zugauslauf**  
115.0600.098

Armatur



**Novara-Plus Brause**  
115.0347.111

# STRATA

Produktfamilie  
Smart

- Separate Entwässerungszone auf der Abtropffläche
- Mit Sanitized® behandeltes Material für eine besonders hygienische Oberfläche
- Verfügbar in fünf authentischen Steinoptiken

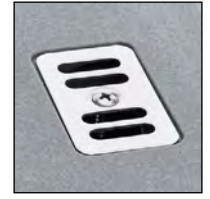

## STG 614

### Einbau

Spülenmaß: 860x435mm  
Becken: 333x360x165mm

### Planungshinweise

- Arbeitsplattenstärke: mind. 30mm
- Ausschnitt: 840x415mm R22
- Lieferumfang: inkl. Ablaufgarnitur

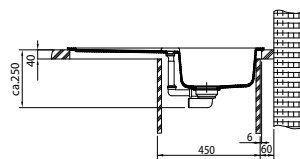
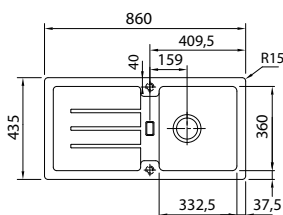

### Zubehör

Optional



Entdecken Sie unsere flexiblen ALL-IN Zubehörmöglichkeiten. Mehr dazu finden Sie ab Seite 384.

Optional



**Fragranitbohrer**  
112.0473.656

### Empfehlung

Armatur



**Orbit Festauslauf**  
115.0623.054

Armatur



**Novara-Plus Festauslauf**  
115.0347.142

Artikel-Nr.

Farbe

### Drehknopfventil

114.0302.752

Onyx

114.0259.826

Steingrau

114.0302.761

Glacier

114.0302.763

Cashmere

114.0657.827

Black Matt

### Handbetätigung

114.0302.751

Onyx

114.0197.797

Steingrau

114.0302.760

Glacier

114.0302.762

Cashmere

114.0657.826

Black Matt

# STRATA

Produktfamilie  
Smart

- Separate Entwässerungszone auf der Abtropf-  
fläche
- Mit Sanitized® behandeltes Material für eine be-  
sonders hygienische Oberfläche
- Verfügbar in fünf authentischen Steinoptiken

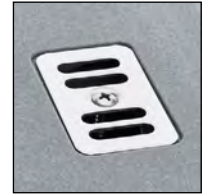
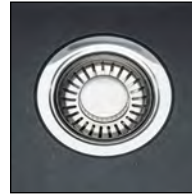

## STG 614-78

### Einbau

Spülenmaß: 780x435mm  
Becken: 333x360x165mm

### Planungshinweise

- Arbeitsplattenstärke: mind.  
30mm
- Ausschnitt: 760x415mm R22
- Lieferumfang: inkl. Ablauf-  
garnitur

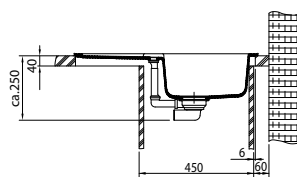
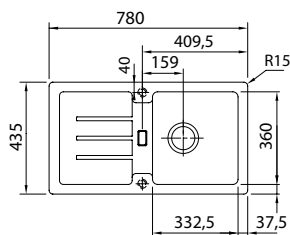

### Zubehör

Optional



Entdecken Sie unsere  
flexiblen ALL-IN  
Zubehörmöglichkei-  
ten. Mehr dazu finden  
Sie ab Seite 384.

Optional



**Fragranitbohrer**  
112.0473.656

### Empfehlung

Armatur



**Orbit Festauslauf**  
115.0623.054

Armatur







**Novara-Plus Festauslauf**  
115.0347.142





Artikel-Nr.

Farbe

### Drehknopfventil

	114.0303.677	Onyx
	114.0303.682	Steingrau
	114.0303.681	Glacier
	114.0303.684	Cashmere
	114.0657.829	Black Matt

### Handbetätigung

	114.0303.666	Onyx
	114.0303.671	Steingrau
	114.0303.670	Glacier
	114.0303.673	Cashmere
	114.0657.828	Black Matt



# BASIS

Produktfamilie  
Maris

- Klassisches, kompaktes Design mit parallel verlaufenden Entwässerungsrillen auf der Abtropfenebene
- Mit Sanitized® behandeltes Material für eine besonders hygienische Oberfläche
- Verfügbar in fünf authentischen Steinoptiken



## BFG 611-62

### Einbau





Spülenmaß: 620x500mm  
Becken: 340x420x200mm

### Planungshinweise

- Arbeitsplattenstärke: mind. 30mm
- Ausschnitt: 600x480mm R12
- Lieferumfang: inkl. Ablaufgarnitur
- Spüle ist nicht für hohe Armaturen ausgelegt

### Artikel-Nr.

### Farbe

	<b>114.0301.331</b>	Onyx
	<b>114.0301.333</b>	Steingrau
	<b>114.0301.335</b>	Glacier
	<b>114.0301.903</b>	Cashmere
	<b>114.0657.810</b>	Black Matt

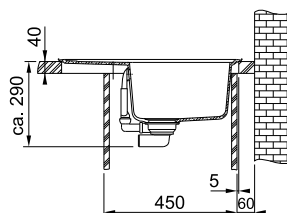
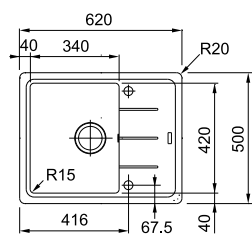

### Zubehör

Optional



**Schneidebrett**  
112.0595.334

Optional



Entdecken Sie unsere flexiblen ALL-IN Zubehörmöglichkeiten. Mehr dazu finden Sie ab Seite 384.

Optional



**Fragranitbohrer**  
112.0473.656

### Empfehlung

Armatur



**Centro Zugauslauf**  
115.0600.098

Armatur



**Novara-Plus Brause**  
115.0347.111

# MARIS

Produktfamilie  
Maris

Eckunterschrank

- Klare Symmetrie mit tiefer liegendem Abtropfbereich
- Druckknopfausführung mit verdecktem Überlauf
- Mit Sanitized® behandeltes Material für eine besonders hygienische Oberfläche



## MRG 612-E

**Einbau**

Spülenmaß: 960x500mm  
Becken: 350x425x200mm

### Planungshinweise

- Arbeitsplattenstärke: mind. 30mm
- Ausschnitt: nach Schablone
- Lieferumfang: inkl. Ablaufgarnitur

Artikel-Nr.

Farbe

Druckknopfventil

	114.0477.540	Onyx
	114.0477.552	Steingrau
	114.0477.553	Glacier
	114.0477.557	Cashmere
	114.0627.371	Black Matt

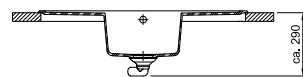
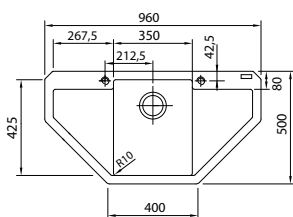

### Zubehör

Optional



**Abtropfbecken**  
112.0066.060

Optional



Entdecken Sie unsere flexiblen ALL-IN Zubehörmöglichkeiten. Mehr dazu finden Sie ab Seite 384.

Optional



**Fragranitbohrer**  
112.0473.656

### Empfehlung

Armatur



**Taros Neo Zugauslauf**  
115.0596.383

Armatur



**Maris Auszugsbrause**  
115.0392.357

# ANTEA

Produktfamilie  
Smart

- Elegante Spülenreihe im traditionellen und zeitlosen Design
- Mit Sanitized® behandeltes Material für eine besonders hygienische Oberfläche



## AZG 661-E

### Einbau

Spülenmaß: 960x500mm  
Becken: 482x442x215 und  
300x234x115mm

### Planungshinweise

- Arbeitsplattenstärke: mind. 30mm
- Ausschnitt: nach Schablone
- Lieferumfang: inkl. Ablaufgarnitur

### Artikel-Nr.

### Farbe



114.0477.990

Onyx



114.0477.993

Steingrau



114.0477.992

Glacier



114.0477.991

Cashmere

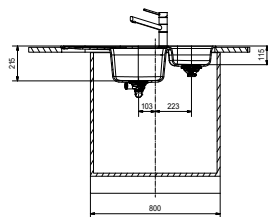
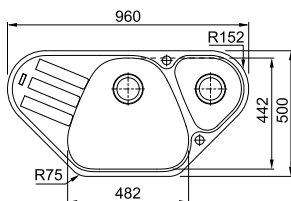

### Zubehör

Inklusive



**Abtropfbecken**  
112.0464.522

Optional



Entdecken Sie unsere flexiblen ALL-IN Zubehörmöglichkeiten. Mehr dazu finden Sie ab Seite 384.

Optional



**Fragranitbohrer**  
112.0473.656

### Empfehlung

Armatur



**Centro Zugauslauf**  
115.0600.098

Armatur



**Active L Festauslauf**  
115.0653.298

# URBAN FLÄCHENBÜNDIG/EINBAU

Produktfamilie  
Maris

- Spüle ist sowohl als Einbau & Flächenbündige Variante einbaubar
- Standardmäßig mit einem Edelstahl Drehknopf ausgestattet
- Mit Sanitized® behandeltes Material für eine besonders hygienische Oberfläche



## UBG 651

### Flächen./Einbau





Spülenmaß: 1000x500mm  
Becken: 350x425x220 und  
164x322x140mm

### Planungshinweise

- Arbeitsplattenstärke:  
Einbau: mind. 30mm  
Flächenbündig: mind. 38mm
- Ausschnitt Einbau:  
980x480mm R15
- Ausschnitt Flächenbündig:  
siehe Montageanleitung
- Lieferumfang: inkl. Ablaufgarnitur
- Distanzring zum Befestigen der Armatur ist im Ventilbeipack enthalten

### Artikel-Nr.

### Farbe

	114.0682.534	Onyx
	114.0682.533	Steingrau
	114.0682.526	Glacier
	114.0682.532	Cashmere
	114.0682.531	Black Matt

### Black Matt - Black Collection

	114.0682.734	mit schwarzem Drehknopfventil
---	--------------	-------------------------------

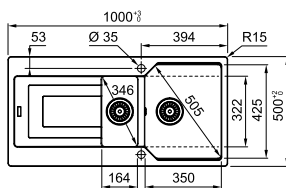

### Standard Einbau

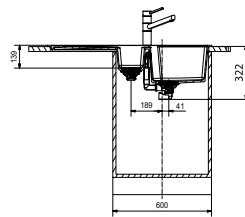

### Flächenbündig

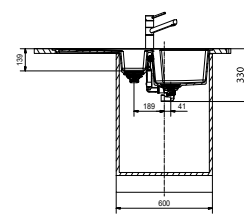

Montagehinweis flächenbündig S. 92

ACHTUNG: Bei Planung eines Abfalltrennsystems die Beckentiefe berücksichtigen

### Zubehör

Inklusive



**Abtropfbecken**  
(für das Restebecken)  
112.0566.182

Optional



**Abtropfbecken**  
112.0066.060

Optional



**Schneidebrett**  
112.0595.334

Optional



**Drehknopf Chrom**  
133.0537.934

Optional



**Fragranitbohrer**  
112.0473.656

Optional



Entdecken Sie unsere flexiblen ALL-IN Zubehörmöglichkeiten. Mehr dazu finden Sie ab Seite 384.

# URBAN FLÄCHENBÜNDIG/EINBAU

Produktfamilie  
Maris

2 in 1

60

- Spüle ist sowohl als Einbau & Flächenbündige Variante einbaubar
- Standardmäßig mit einem Edelstahl Drehknopf ausgestattet
- Mit Sanitized® behandeltes Material für eine besonders hygienische Oberfläche



## UBG 611-100

**i** Flächen./Einbau

Spülenmaß: 1000x500mm  
Becken: 490x425x220mm

### Planungshinweise

- Arbeitsplattenstärke:  
Einbau: mind. 30mm  
Flächenbündig: mind. 38mm
- Ausschnitt Einbau:  
980x480mm R15
- Ausschnitt Flächenbündig:  
siehe Montageanleitung
- Lieferumfang: inkl. Ablaufgarnitur
- Distanzring zum Befestigen der Armatur ist im Ventilbeipack enthalten

### Artikel-Nr.

### Farbe

	114.0682.530	Onyx
	114.0682.529	Steingrau
	114.0682.525	Glacier
	114.0682.528	Cashmere
	114.0682.527	Black Matt

### Black Matt - Black Collection

	114.0682.733	mit schwarzem Drehknopfventil
--	--------------	-------------------------------

### Standard Einbau

### Flächenbündig

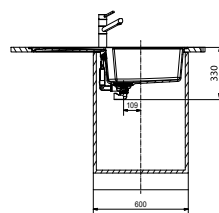
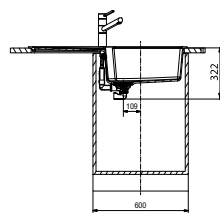
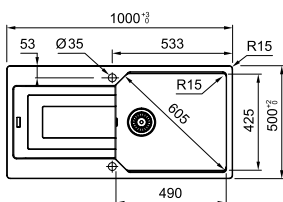

Montagehinweis flächenbündig S. 92

**ACHTUNG:** Bei Planung eines Abfalltrennsystems die Beckentiefe berücksichtigen

### Zubehör

Optional



**Abtropfbecken**  
112.0066.060

Optional



**Schneidebrett**  
112.0595.334

Optional



**Drehknopf Chrom**  
133.0537.934

Optional



**Fragranitbohrer**  
112.0473.656

Optional



Entdecken Sie unsere flexiblen ALL-IN Zubehörmöglichkeiten. Mehr dazu finden Sie ab Seite 384.

### Empfehlung

Armatur



**Urban Festauslauf**  
115.0595.062



# URBAN FLÄCHENBÜNDIG/EINBAU

Produktfamilie  
Maris

- Spüle ist sowohl als Einbau & Flächenbündige Variante einbaubar
- Standardmäßig mit einem Edelstahl Drehknopf ausgestattet
- Mit Sanitized® behandeltes Material für eine besonders hygienische Oberfläche

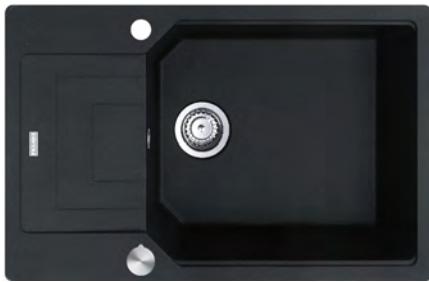
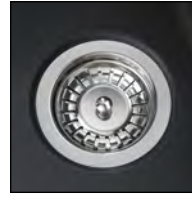

## UBG 611-78 XL

**i** Flächen./Einbau  





Spülenmaß: 780x500mm  
Becken: 490x425x220mm

### Planungshinweise

- Arbeitsplattenstärke:  
Einbau: mind. 30mm  
Flächenbündig: mind. 38mm
- Ausschnitt Einbau:  
760x480mm R15
- Ausschnitt Flächenbündig:  
siehe Montageanleitung
- Lieferumfang: inkl. Ablaufgarnitur
- Distanzring zum Befestigen der Armatur ist im Ventilbeipack enthalten

### Artikel-Nr.

### Farbe

	<b>114.0682.570</b>	Onyx
	<b>114.0682.569</b>	Steingrau
	<b>114.0682.565</b>	Glacier
	<b>114.0682.567</b>	Cashmere
	<b>114.0682.566</b>	Black Matt

### Black Matt - Black Collection

	<b>114.0682.737</b>	mit schwarzem Drehknopfventil
---	---------------------	-------------------------------

### Standard Einbau

### Flächenbündig

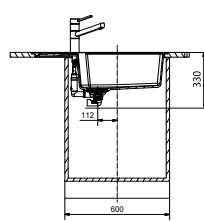
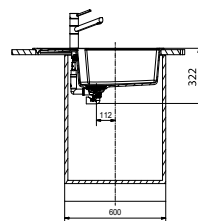
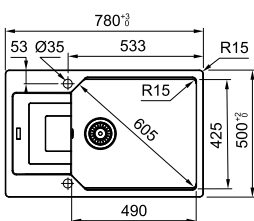

Montagehinweis flächenbündig S. 92

**ACHTUNG:** Bei Planung eines Abfalltrennsystems die Beckentiefe berücksichtigen

### Zubehör

Optional



**Abtropfbecken**  
112.0066.060

Optional



**Schneidebrett**  
112.0595.334

Optional



**Drehknopf Chrom**  
133.0537.934

Optional



**Fragranitbohrer**  
112.0473.656

Optional



Entdecken Sie unsere flexiblen ALL-IN Zubehörmöglichkeiten. Mehr dazu finden Sie ab Seite 384.

### Empfehlung

Armatur



**Urban Zugauslauf**  
115.0595.083

**NEW**

**CENTRO**

**FLÄCHENBÜNDIG/EINBAU**

Produktfamilie  
Maris

2 in 1

60

- Sehr schneller Einbau durch Fast Fix Technologie
- Spüle ist sowohl als Einbau & Flächenbündige Variante einbaubar
- Standardmäßig mit einem Edelstahl Drehknopf ausgestattet
- Mit Sanitized® behandeltes Material für eine besonders hygienische Oberfläche

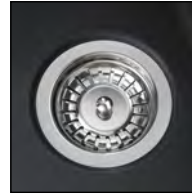

**CNG 611-78 A**

**i Flächen./Einbau**

Spülenmaß: 780x500mm  
Becken: 440x400x200mm

**Planungshinweise**

- Arbeitsplattenstärke Einbau: mind. 12mm  
Flächenbündig: mind. 20mm
- Ausschnitt Einbau: 760x480mm R15
- Ausschnitt Flächenbündig: siehe Montageanleitung
- Lieferumfang: inkl. Ablaufgarnitur
- Distanzring zum Befestigen der Armatur ist im Ventilbeipack enthalten

**Artikel-Nr.**

	Becken links	Becken rechts
	<b>114.0627.658</b> Onyx	<b>114.0627.657</b> Onyx
	<b>114.0627.675</b> Steingrau	<b>114.0627.674</b> Steingrau
	<b>114.0685.103</b> Glacier	<b>114.0685.102</b> Glacier
	<b>114.0685.105</b> Cashmere	<b>114.0685.104</b> Cashmere
	<b>114.0627.651</b> Black Matt	<b>114.0627.620</b> Black Matt

**Black Matt - Black Collection**

	<b>114.0658.592</b> mit schwarzem Drehknopfventil	<b>114.0658.593</b> mit schwarzem Drehknopfventil
--	--	--

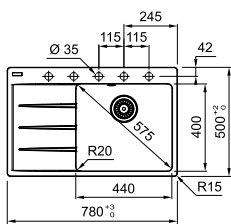

Standard Einbau      Flächenbündig

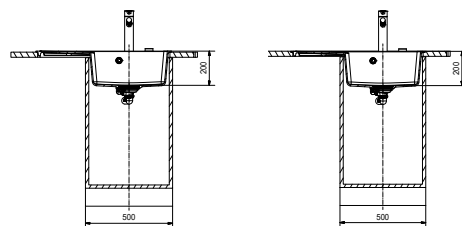

**ACHTUNG:** Bei Planung eines Abfalltrennsystems die Beckentiefe berücksichtigen

Montagehinweis flächenbündig S. 92

**Zubehör**

Optional



**Schneidebrett**  
112.0595.334

Optional



**Drehknopf Chrom**  
133.0537.934

Optional



**Fragranitbohrer**  
112.0473.656

Optional



Entdecken Sie unsere flexiblen ALL-IN Zubehörmöglichkeiten. Mehr dazu finden Sie ab Seite 384.

**Empfehlung**

Armatur



**Centro Festauslauf**  
115.0600.095

# CENTRO FLÄCHENBÜNDIG/EINBAU

Produktfamilie  
Maris

- Entwässerungsrillen auf der Abtropfebene
- Spüle ist sowohl als Einbau & Flächenbündige Variante einbaubar
- Standardmäßig mit einem Edelstahl Drehknopf ausgestattet
- Mit Sanitized® behandeltes Material für eine besonders hygienische Oberfläche

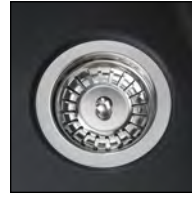

## CNG 611-100

### i Flächen./Einbau





Spülenmaß: 1000x500mm  
Becken: 492x435x200mm

### Planungshinweise

- Arbeitsplattenstärke:  
Einbau: mind. 30mm  
Flächenbündig: mind. 38mm
- Ausschnitt Einbau:  
980x480mm R15
- Ausschnitt Flächenbündig:  
siehe Montageanleitung
- Lieferumfang: inkl. Ablaufgarnitur
- Distanzring zum Befestigen der Armatur ist im Ventilbeipack enthalten

### Artikel-Nr.

### Farbe

	114.0682.503	Onyx
	114.0682.504	Steingrau
	114.0682.506	Glacier
	114.0682.507	Cashmere
	114.0682.505	Black Matt

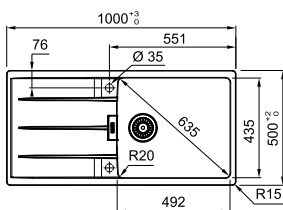

### Standard Einbau

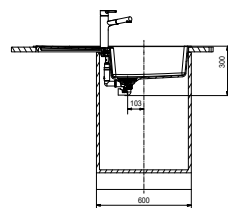

### Flächenbündig

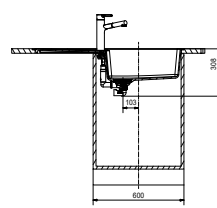

Montagehinweis flächenbündig S. 92

**ACHTUNG:** Bei Planung eines Abfalltrennsystems die Beckentiefe berücksichtigen

### Zubehör

Optional



Schneidebrett  
112.0595.334

Optional



Drehknopf Chrom  
133.0537.934

Optional



Fragranitbohrer  
112.0473.656

Optional



Entdecken Sie unsere flexiblen ALL-IN Zubehörmöglichkeiten. Mehr dazu finden Sie ab Seite 384.

### Empfehlung

Armatur



Centro Auszugsbrause  
115.0600.131

# URBAN FLÄCHENBÜNDIG/EINBAU

Produktfamilie  
Maris

- Spüle ist sowohl als Einbau & Flächenbündige Variante einbaubar
- Standardmäßig mit einem Edelstahl Drehknopf ausgestattet
- Mit Sanitized® behandeltes Material für eine besonders hygienische Oberfläche



## UBG 611-86

**i** Flächen./Einbau

Spülenmaß: 860x500mm  
Becken: 390x425x220mm

### Planungshinweise

- Arbeitsplattenstärke  
Einbau: mind. 30mm  
Flächenbündig: mind. 38mm
- Ausschnitt Einbau:  
840x480mm R15
- Ausschnitt Flächenbündig:  
siehe Montageanleitung
- Lieferumfang: inkl. Ablauf-  
garnitur
- Distanzring zum Befestigen der  
Armatur ist im Ventilbeipack  
enthalten

### Artikel-Nr.

### Farbe



114.0682.524

Onyx



114.0682.523

Steingrau



114.0682.510

Glacier



114.0682.522

Cashmere



114.0682.521

Black Matt

### Black Matt - Black Collection



114.0682.732

mit schwarzem  
Drehknopfventil

### Standard Einbau

### Flächenbündig

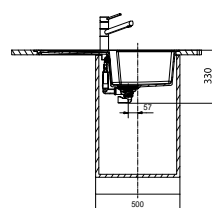
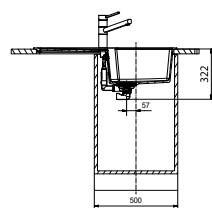
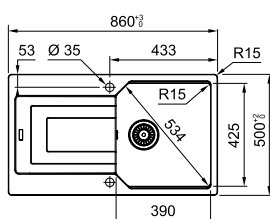

**ACHTUNG:** Bei Planung eines Abfalltrennsystems die Beckentiefe berücksichtigen

Montagehinweis flächenbündig S. 92

### Zubehör

Optional



**Abtropfbecken**  
112.0066.060

Optional



**Schneidebrett**  
112.0595.334

Optional



**Drehknopf Chrom**  
133.0537.934

Optional



**Fragranitbohrer**  
112.0473.656

Optional



Entdecken Sie unsere flexiblen ALL-IN Zubehörmöglichkeiten. Mehr dazu finden Sie ab Seite 384.

### Empfehlung

Armatur



**Urban Festauslauf**  
115.0595.062

# CENTRO FLÄCHENBÜNDIG/EINBAU

Produktfamilie  
Maris

- Entwässerungsrillen auf der Abtropfebene
- Spüle ist sowohl als Einbau & Flächenbündige Variante einbaubar
- Standardmäßig mit einem Edelstahl Drehknopf ausgestattet
- Mit Sanitized® behandeltes Material für eine besonders hygienische Oberfläche

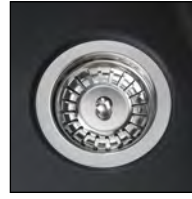

## CNG 611-86

**i** Flächen./Einbau

Spülenmaß: 860x500mm  
Becken: 392x435x200mm

### Planungshinweise

- Arbeitsplattenstärke  
Einbau: mind. 30mm  
Flächenbündig: mind. 38mm
- Ausschnitt Einbau:  
840x480mm R15
- Ausschnitt Flächenbündig:  
siehe Montageanleitung
- Lieferumfang: inkl. Ablaufgarnitur
- Distanzring zum Befestigen der Armatur ist im Ventilbeipack enthalten

Artikel-Nr.

Farbe

	114.0682.458	Onyx
	114.0682.459	Steingrau
	114.0682.501	Glacier
	114.0682.502	Cashmere
	114.0682.460	Black Matt

Standard Einbau

Flächenbündig

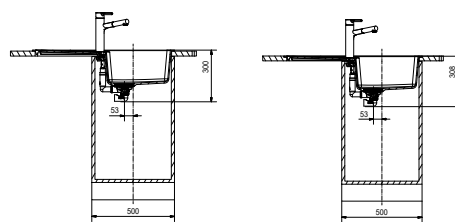
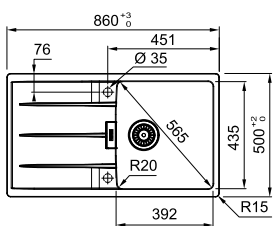

Montagehinweis flächenbündig S. 92

**ACHTUNG:** Bei Planung eines Abfalltrennsystems die Beckentiefe berücksichtigen

### Zubehör

Optional



Schneidebrett  
112.0595.334

Optional



Drehknopf Chrom  
133.0537.934

Optional



Fragranitbohrer  
112.0473.656

Optional



Entdecken Sie unsere flexiblen ALL-IN-Zubehörmöglichkeiten. Mehr dazu finden Sie ab Seite 384.

### Empfehlung

Armatur



Centro Zugauslauf  
115.0600.098



# URBAN FLÄCHENBÜNDIG/EINBAU

Produktfamilie  
Maris

- Spüle ist sowohl als Einbau & Flächenbündige Variante einbaubar
- Standardmäßig mit einem Edelstahl Drehknopf ausgestattet
- Mit Sanitized® behandeltes Material für eine besonders hygienische Oberfläche

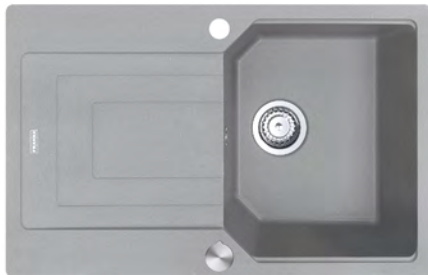

## UBG 611-78

**i** Flächen./Einbau

Spülenmaß: 780x500mm  
Becken: 350x425x220mm

### Planungshinweise

- Arbeitsplattenstärke  
Einbau: mind. 30mm  
Flächenbündig: mind. 38mm
- Ausschnitt Einbau:  
760x480mm R15
- Ausschnitt Flächenbündig:  
siehe Montageanleitung
- Lieferumfang: inkl. Ablaufgarnitur
- Distanzring zum Befestigen der Armatur ist im Ventilbeipack enthalten

### Artikel-Nr.

### Farbe

	<b>114.0682.564</b>	Onyx
	<b>114.0682.563</b>	Steingrau
	<b>114.0682.550</b>	Glacier
	<b>114.0682.562</b>	Cashmere
	<b>114.0682.561</b>	Black Matt

### Black Matt - Black Collection

	<b>114.0682.736</b>	mit schwarzem Drehknopfventil
--	---------------------	-------------------------------

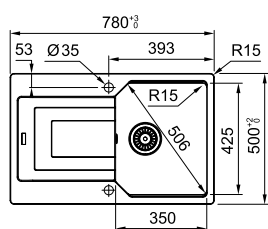

### Standard Einbau Flächenbündig

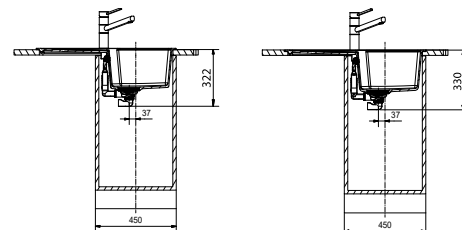

**ACHTUNG:** Bei Planung eines Abfalltrennsystems die Beckentiefe berücksichtigen

Montagehinweis flächenbündig S. 92

### Zubehör

Optional



**Abtropfbecken**  
112.0066.060

Optional



**Schneidebrett**  
112.0595.334

Optional



**Drehknopf Chrom**  
133.0537.934

Optional



**Fragranitbohrer**  
112.0473.656

Optional



Entdecken Sie unsere flexiblen ALL-IN Zubehörmöglichkeiten. Mehr dazu finden Sie ab Seite 384.

### Empfehlung

Armatur



**Taros Neo Festauslauf**  
115.0596.320

# URBAN FLÄCHENBÜNDIG/EINBAU

Produktfamilie  
Maris

- Spüle ist sowohl als Einbau & Flächenbündige Variante einbaubar
- Standardmäßig mit einem Edelstahl Drehknopf ausgestattet
- Mit Sanitized® behandeltes Material für eine besonders hygienische Oberfläche

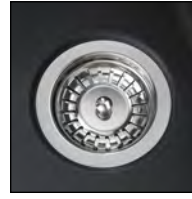

## UBG 611-62

**i** Flächen./Einbau  





Spülenmaß: 620x500mm  
Becken: 350x425x220mm

### Planungshinweise

- Arbeitsplattenstärke  
Einbau: mind. 30mm  
Flächenbündig: mind. 38mm
- Ausschnitt Einbau:  
600x480mm R15
- Ausschnitt Flächenbündig:  
siehe Montageanleitung
- Lieferumfang: inkl. Ablaufgarnitur
- Distanzring zum Befestigen der Armatur ist im Ventilbeipack enthalten

### Artikel-Nr.

### Farbe

	<b>114.0682.549</b>	Onyx
	<b>114.0682.548</b>	Steingrau
	<b>114.0682.545</b>	Glacier
	<b>114.0682.547</b>	Cashmere
	<b>114.0682.546</b>	Black Matt

### Black Matt - Black Collection

	<b>114.0682.735</b>	mit schwarzem Drehknopfventil
---	---------------------	-------------------------------

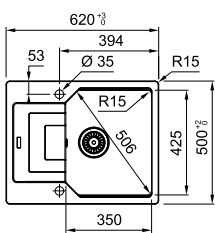

### Standard Einbau

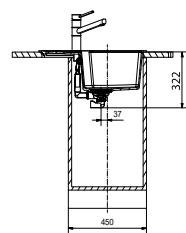

### Flächenbündig

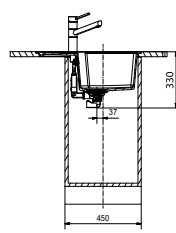

ACHTUNG: Bei Planung eines Abfalltrennsystems die Beckentiefe berücksichtigen

Montagehinweis flächenbündig S. 92

### Zubehör

Optional



**Abtropfblech**  
112.0066.060

Optional



**Schneidebrett**  
112.0595.334

Optional



**Drehknopf Chrom**  
133.0537.934

Optional



**Fragranitbohrer**  
112.0473.656

Optional



Entdecken Sie unsere flexiblen ALL-IN Zubehörmöglichkeiten. Mehr dazu finden Sie ab Seite 384.

### Empfehlung

Armatur



**Taros Neo Festauslauf**  
115.0596.320

# CENTRO FLÄCHENBÜNDIG/EINBAU

Produktfamilie  
Maris

2 in 1

45

- Entwässerungsrillen auf der Abtropfebene
- Spüle ist sowohl als Einbau & Flächenbündige Variante einbaubar
- Standardmäßig mit einem Edelstahl Drehknopf ausgestattet
- Mit Sanitized® behandeltes Material für eine besonders hygienische Oberfläche

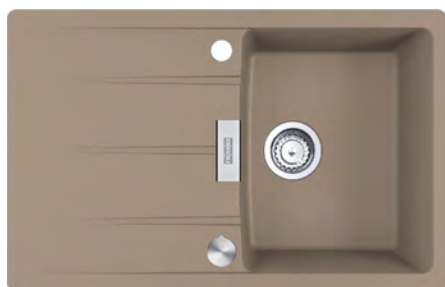
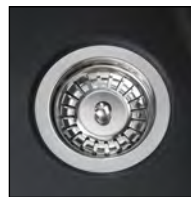

## CNG 611-78

**i** Flächen./Einbau 





Spülenmaß: 780x500mm  
Becken: 342x435x200mm

### Planungshinweise

- Arbeitsplattenstärke  
Einbau: mind. 30mm  
Flächenbündig: mind. 38mm
- Ausschnitt Einbau:  
760x480mm R15
- Ausschnitt Flächenbündig:  
siehe Montageanleitung
- Lieferumfang: inkl. Ablaufgarnitur
- Distanzring zum Befestigen der Armatur ist im Ventilbeipack enthalten

### Artikel-Nr.

### Farbe

	<b>114.0681.581</b>	Onyx
	<b>114.0681.583</b>	Steingrau
	<b>114.0681.585</b>	Glacier
	<b>114.0681.586</b>	Cashmere
	<b>114.0681.584</b>	Black Matt

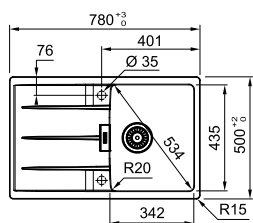

### Standard Einbau

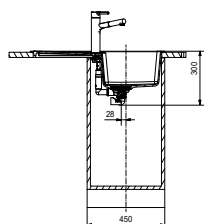

### Flächenbündig

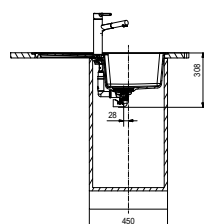

**ACHTUNG:** Bei Planung eines Abfalltrennsystems die Beckentiefe berücksichtigen

Montagehinweis flächenbündig S. 92

### Zubehör

Optional



**Schneidebrett**  
112.0595.334

Optional



**Drehknopf Chrom**  
133.0537.934

Optional



**Fragranitbohrer**  
112.0473.656

Optional



Entdecken Sie unsere flexiblen ALL-IN Zubehörmöglichkeiten. Mehr dazu finden Sie ab Seite 384.

### Empfehlung

Armatur



**Centro Zugauslauf**  
115.0600.098

**NEW**

**CENTRO**

**FLÄCHENBÜNDIG/EINBAU**

Produktfamilie  
Maris

- Sehr schneller Einbau durch Fast Fix Technologie
- Spüle ist sowohl als Einbau & Flächenbündige Variante einbaubar
- Standardmäßig mit einem Edelstahl Drehknopf ausgestattet
- Mit Sanitized® behandeltes Material für eine besonders hygienische Oberfläche

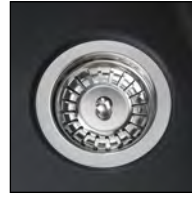

**CNG 611-62 A**

**i Flächen./Einbau**

Spülenmaß: 620x500mm  
Becken: 390x400x200mm

**Planungshinweise**

- Arbeitsplattenstärke Einbau: mind. 12mm  
Flächenbündig: mind. 20mm
- Ausschnitt Einbau: 600x480mm R15
- Ausschnitt Flächenbündig: siehe Montageanleitung
- Lieferumfang: inkl. Ablaufgarnitur
- Distanzring zum Befestigen der Armatur ist im Ventilbeipack enthalten

**Artikel-Nr.**

Becken links	Becken rechts
<b>114.0627.656</b> Onyx	<b>114.0627.655</b> Onyx
<b>114.0627.672</b> Steingrau	<b>114.0627.671</b> Steingrau
<b>114.0685.107</b> Glacier	<b>114.0685.106</b> Glacier
<b>114.0685.109</b> Cashmere	<b>114.0685.108</b> Cashmere
<b>114.0627.619</b> Black Matt	<b>114.0627.618</b> Black Matt

**Black Matt - Black Collection**

<b>114.0658.594</b> mit schwarzem Drehknopfventil	<b>114.0658.595</b> mit schwarzem Drehknopfventil
--	--

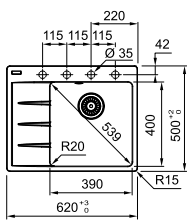

**Standard Einbau**

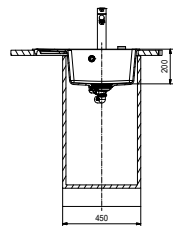

**Flächenbündig**

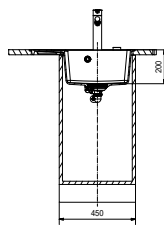

Montagehinweis flächenbündig S. 92

**ACHTUNG:** Bei Planung eines Abfalltrennsystems die Beckentiefe berücksichtigen

**Zubehör**

Optional



**Schneidebrett**  
**112.0595.334**

Optional



**Drehknopf Chrom**  
**133.0537.934**

Optional



**Fragranitbohrer**  
**112.0473.656**

Optional



Entdecken Sie unsere flexiblen ALL-IN-Zubehörmöglichkeiten. Mehr dazu finden Sie ab Seite 384.

**Empfehlung**

Armatur



**Centro Festauslauf**  
**115.0600.095**

# CENTRO FLÄCHENBÜNDIG/EINBAU

Produktfamilie  
Maris

- Spüle ist sowohl als Einbau & Flächenbündige Variante einbaubar
- Standardmäßig mit einem Edelstahl Drehknopf ausgestattet
- Mit Sanitized® behandeltes Material für eine besonders hygienische Oberfläche



## CNG 611-62

### i Flächen./Einbau





Spülenmaß: 620x500mm  
Becken: 342x435x200mm

### Planungshinweise

- Arbeitsplattenstärke  
Einbau: mind. 30mm  
Flächenbündig: mind. 38mm
- Ausschnitt Einbau:  
600x480mm R15
- Ausschnitt Flächenbündig:  
siehe Montageanleitung
- Lieferumfang: inkl. Ablaufgarnitur
- Distanzring zum Befestigen der Armatur ist im Ventilbeipack enthalten

### Artikel-Nr.

### Farbe

	<b>114.0681.426</b>	Onyx
	<b>114.0681.427</b>	Steingrau
	<b>114.0681.429</b>	Glacier
	<b>114.0681.430</b>	Cashmere
	<b>114.0681.428</b>	Black Matt

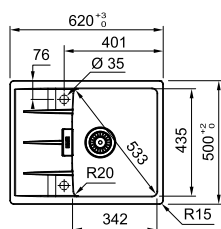

Montagehinweis flächenbündig S. 92

### Standard Einbau

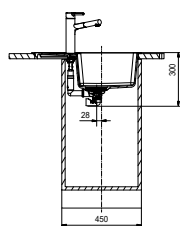

### Flächenbündig

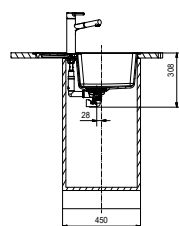

**ACHTUNG:** Bei Planung eines Abfalltrennsystems die Beckentiefe berücksichtigen

### Zubehör

Optional



**Schneidebrett**  
112.0595.334

Optional



**Drehknopf Chrom**  
133.0537.934

Optional



**Fragranitbohrer**  
112.0473.656

Optional



Entdecken Sie unsere flexiblen ALL-IN Zubehörmöglichkeiten. Mehr dazu finden Sie ab Seite 384.

### Empfehlung

Armatur



**Centro Festauslauf**  
115.0600.095



# FRESNO

Produktfamilie  
Mythos

- Großes XL Becken zum einfachen Reinigen von Backblechen und Töpfen
- Seitliche Armaturenbank für die ideale Vorfenstermontage
- Mit Sanitized® behandeltes Material für eine besonders hygienische Oberfläche



Artikel-Nr.	Farbe
135.0556.703	Onyx
135.0627.324	Black Matt

## FSG 211

### Flächen./Unterbau

### Planungshinweise

Spülenmaß: 860x458mm  
Becken: 500x425x195mm

- Ausschnitt flächenbündig: nach Montageanleitung
- Ausschnitt Unterbau: 832x430mm R7,5
- Bei Einbau als Unterbauspüle, wird ein Unterschrank von 90cm benötigt.
- Lieferumfang: inkl. Ablaufgarnitur & Rollmatte

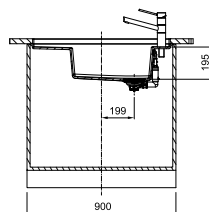
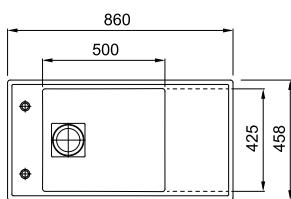

Montagehinweis flächenbündig S. 92

### Zubehör

Inklusive

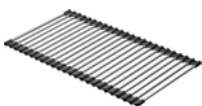

Rollmatte  
112.0520.938

Optional



Glas-Rüstbrett  
112.0355.965

Optional



Abtropfbecken  
112.0066.060

Optional



Fragranitbohrer  
112.0473.656

Optional



Entdecken Sie unsere flexiblen ALL-IN Zubehörmöglichkeiten. Mehr dazu finden Sie ab Seite 384.

### Empfehlung

Armatur



Atlas Neo Zugauslauf  
115.0521.438



# Montagehinweise Flächenbündig

Die Vorgehensweise bei der Montage kann aufgrund von unterschiedlichen Einbautechniken variieren! Bitte beachten sie auf jeden Fall die individuelle Montageanleitung.

## FSG 211

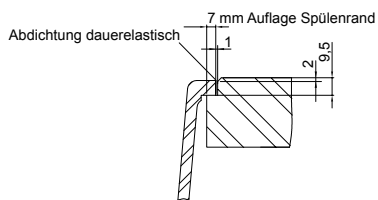

**UBG 651**  
**UBG 611-100**  
**UBG 611-86**  
**UBG 611-78 XL**  
**UBG 611-78**  
**UBG 611-62**

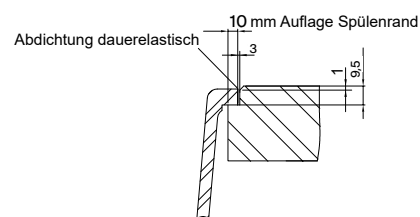

**CNG 611-100**  
**CNG 611-86**  
**CNG 611-78**  
**CNG 611-62**  
**CNG 611-78 A**  
**CNG 611-62 A**

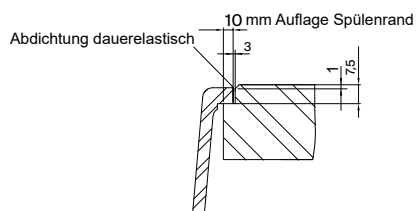

## Übersichtstabellen Flächenbündig und Einbauspülen

### Beckenvarianten

Spüle mit Abtropfbereich

Modell	Typ	Spüle mit Abtropfbereich			
		1	1½	2	Ecke
Antea	AZG	•	•	–	•
Basis	BFG	•	•	–	–
Centro	CNG	•	–	–	–
Fresno	FSG	•	–	–	–
Maris	MRG	•	•	–	•
Mythos	MTG	•	•	–	–
Strata	STG	•	•	–	–
Urban	UBG	•	•	–	–

### Ausführung

Modell	Typ	Ablauf (in Zoll)	Überlauf	Lieferbare Farben	Gastronorm- kompatibel	Befestigung	Einbau reversibel
Antea	AZG	3 ½	offen	5	–	Kralle	•
Basis	BFG	3 ½	offen	5	–	Kralle	•
Centro	CNG	3 ½	verdeckt/oben	5	–	Kralle / Fast Fix	• / –
Fresno	FSG	3 ½	verdeckt	2	–	–	•
Maris	MRG	3 ½	offen/verdeckt	5	•	Kralle	•
Mythos	MTG	3 ½	offen	4	–	Kralle	–
Strata	STG	3 ½	offen	5	–	Kralle	•
Urban	UBG	3 ½	verdeckt	5	–	Kralle	•

- Einzelbecken mit Armaturenbank
- lieferbar
- nicht lieferbar

# Übersichtstabellen Flächenbündig und Einbauspülen

## Abmessungen

Modell	Typ	Typ-Bezeichnung	Hauptbecken (cm)			Zusatzbecken (cm)			Eckradius Hauptbecken
			A	B	C	A	B	C	
Antea	AZG	611	35,2	44,2	21,0	-	-	-	75 / 45,5 mm
Antea	AZG	611-78	35,2	44,2	21,0	-	-	-	75 / 45,5 mm
Antea	AZG	651	36,2	44,2	21,0	15,5	31,0	11,5	75 / 45,5 mm
Antea	AZG	661-E	48,2	44,2	21,5	30,0	23,5	11,5	75 / 45,5 mm
Basis	BFG	651	34,0	42,0	20,0	15,0	29,0	9,0	15 mm
Basis	BFG	651-78	34,0	42,0	20,0	15,0	29,0	9,0	15 mm
Basis	BFG	611-86	34,0	42,0	20,0	-	-	-	15 mm
Basis	BFG	611	34,0	42,0	20,0	-	-	-	15 mm
Basis	BFG	611-62	34,0	42,0	20,0	-	-	-	15 mm
Centro	CNG	611-100	49,2	43,5	20,0	-	-	-	20 mm
Centro	CNG	611-86	39,2	43,5	20,0	-	-	-	20 mm
Centro	CNG	611-78	34,2	43,5	20,0	-	-	-	20 mm
Centro	CNG	611-62	34,2	43,5	20,0	-	-	-	20 mm
Centro	CNG	611-62 A	39,0	40,0	20,0	-	-	-	20 mm
Centro	CNG	611-78 A	44,0	40,0	20,0	-	-	-	20 mm
Fresno	FSG	211	50,0	42,5	19,5	-	-	-	10 mm
Fresno	FSG	611	49,6	42,5	19,5	-	-	-	10 mm
Maris	MRG	651	35,0	42,5	19,0	16,0	30,2	12,0	10 mm
Maris	MRG	651-78	35,0	42,5	19,0	16,0	30,2	12,0	10 mm
Maris	MRG	611-78	35,0	42,5	20,0	-	-	-	10 mm
Maris	MRG	611-78 XL	49,0	42,5	20,0	-	-	-	10 mm
Maris	MRG	611-100	45,0	42,5	19,0	-	-	-	10 mm
Maris	MRG	611-100XL	49,0	42,5	19,0	-	-	-	10 mm
Maris	MRG	611	35,0	42,5	19,0	-	-	-	10 mm
Maris	MRG	611-62	35,0	42,5	19,0	-	-	-	10 mm
Maris	MRG	612-E	35,0	42,5	19,0	-	-	-	10 mm
Mythos	MTG	611	50,0	39,0	19,0	-	-	-	20 mm
Strata	STG	651-86	33,3	36,0	16,5	10,6	24,0	9,0	20 mm
Strata	STG	614	33,3	36,0	16,5	-	-	-	20 mm
Strata	STG	614-78	33,3	36,0	16,5	-	-	-	20 mm
Urban	UBG	651	35,0	42,5	22,0	16,6	32,0	14,0	15 mm
Urban	UBG	611-100	49,0	42,5	22,0	-	-	-	15 mm
Urban	UBG	611-86	39,0	42,5	22,0	-	-	-	15 mm
Urban	UBG	611-78 XL	49,0	42,5	22,0	-	-	-	15 mm
Urban	UBG	611-78	35,0	42,5	22,0	-	-	-	15 mm
Urban	UBG	611-62	35,0	42,5	22,0	-	-	-	15 mm

**Wichtig!** Ab dem Zeitpunkt des Einbaus der Spüle in die Arbeitsplatte geht die Haftung für Einbau, Beschädigung, Transport und Ablieferung auf den Arbeitsplattenkonfektionär über.

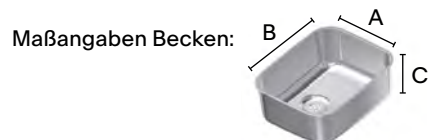







# Keramik Spülen

## Unterschrank ab 60 cm

S. 100	<b>Maris</b>	MRK 651-100
S. 101		MRK 611-100
S. 97	<b>Mythos</b>	MTK 651-100
S. 98		MTK 611-100

## Unterschrank ab 50 cm

S. 102	<b>Maris</b>	MRK 611-62
--------	--------------	------------

## Unterschrank ab 45 cm

S. 103	<b>Maris</b>	MRK 611-78
S. 104	<b>Mythos</b>	MTK 611-78

# Übersicht Keramik Spülen

## Einbauspülen

### Unterschrank ab 60 cm



**Mythos**  
MTK 651-100   
1000x510mm



S. 97



**Mythos**  
MTK 611-100   
1000x510mm



S. 98



**Maris**  
MRK 651-100   
1000x510mm



S. 100



**Maris**  
MRK 611-100   
1000x510mm



S. 101

### Unterschrank ab 50 cm



**Maris**  
MRK 611-62   
620x510mm



S. 102

### Unterschrank ab 45 cm



**Mythos**  
MTK 611-78   
780x510mm



S. 103



**Maris**  
MRK 611-78   
780x510mm



S. 104

## Keramik Farben

### Hochglänzend

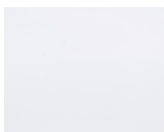

Glacier



Magnolia



Onyx

### Matt



Anthrazit matt

### Bemaßung:

Alle Zeichnungen enthalten alle notwendigen Maße (mm), die den üblichen Toleranzen unterliegen. Sie sind unverbindlich. Exakte Maße können nur am fertigen Produkt abgenommen werden.

# MYTHOS

Produktfamilie  
Mythos

- Minimalistisches Design mit engen, pflegeleichten Beckenradien
- Hochwertige und pflegeleichte Spezialkeramik
- Verfügbar in vier perfekt kombinierbaren Trendtönen



## MTK 651-100

**i** Einbau

Spülenmaß: 1000x510mm  
Becken: 340x372x190 und  
157x372x120mm

### Planungshinweise

- Ausschnitt: 980x490mm R10
- Lieferumfang: inkl. Ablaufgarnitur

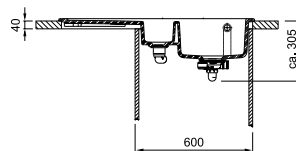
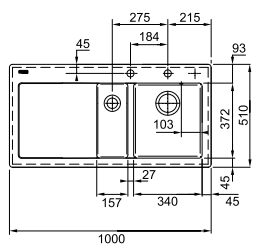

Maßtoleranzen siehe Hinweis S. 96

### Zubehör

Optional



**Rollmatte**  
112.0256.867

Optional



Entdecken Sie unsere flexiblen ALL-IN Zubehörmöglichkeiten. Mehr dazu finden Sie ab Seite 384.

### Artikel-Nr./Farbe

Becken links

Becken rechts



**124.0335.710**  
Glacier

**124.0335.709**  
Glacier



**124.0335.870**  
Magnolia

**124.0335.865**  
Magnolia



**124.0380.244**  
Anthrazit matt

**124.0380.243**  
Anthrazit matt



**124.0335.872**  
Onyx

**124.0335.868**  
Onyx

### Empfehlung

Armatur



**Mythos Zugauslauf**  
115.0547.853

Armatur



**Atlas Neo Zugauslauf**  
115.0521.438

# MYTHOS

Produktfamilie  
Mythos

- Minimalistisches Design mit engen, pflegeleichten Beckenradien
- Hochwertige und pflegeleichte Spezialkeramik
- Verfügbar in vier perfekt kombinierbaren Trendtönen



## MTK 611-100

**i** Einbau

Spülenmaß: 1000x510mm  
Becken: 492x372x190mm

### Planungshinweise

- Ausschnitt: 980x490mm R10
- Lieferumfang: inkl. Ablaufgarnitur

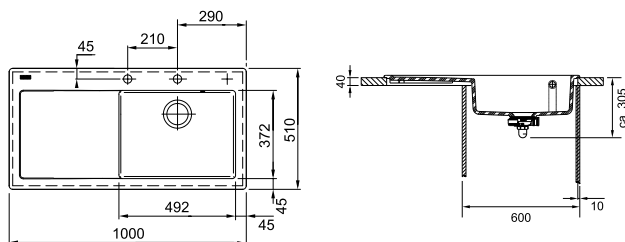

Maßtoleranzen siehe Hinweis S. 96

### Zubehör

Optional

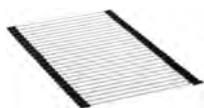

**Rollmatte**  
112.0030.882

Optional



Entdecken Sie unsere flexiblen ALL-IN Zubehörmöglichkeiten. Mehr dazu finden Sie ab Seite 384.

### Artikel-Nr./Farbe

Becken links

Becken rechts



**124.0335.708**  
Glacier

**124.0335.707**  
Glacier



**124.0335.859**  
Magnolia

**124.0335.853**  
Magnolia



**124.0380.248**  
Anthrazit matt

**124.0380.247**  
Anthrazit matt



**124.0335.863**  
Onyx

**124.0335.856**  
Onyx

### Empfehlung

Armatur



**Mythos Zugauslauf**  
115.0547.853

Armatur



**Atlas Neo Zugauslauf**  
115.0521.438





# MARIS

Produktfamilie  
Maris

- Hochwertige und pflegeleichte Spezialkeramik
- Verfügbar in vier perfekt kombinierbaren Trendtönen



## MRK 651-100

**i** Einbau

Spülenmaß: 1000x510mm  
Becken: 350x420x200 und  
145x308x134mm

### Planungshinweise

- Ausschnitt: 980x490mm R10
- Lieferumfang: inkl. Ablaufgarnitur
- Siebkörbchen im Restebecken ist unverschiebbar

Artikel-Nr.

Farbe



124.0335.700

Glacier



124.0335.701

Magnolia



124.0380.341

Anthrazit matt



124.0335.704

Onyx

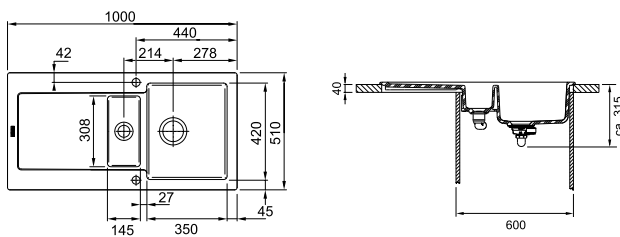

Maßtoleranzen siehe Hinweis S. 96

### Zubehör

Optional



**Abtropfblech**  
112.0325.251

Optional



**Rollmatte**  
112.0256.867

Optional



**Schneidebrett Walnuss**  
112.0654.748

Optional



Entdecken Sie unsere flexiblen ALL-IN Zubehörmöglichkeiten. Mehr dazu finden Sie ab Seite 384.

### Empfehlung

Armatur



**Pescara L**  
115.0472.960

Armatur



**Taros Neo Brause**  
115.0596.386

# MARIS

Produktfamilie  
Maris

- Variables Multitalent mit großvolumigen Becken
- Hochwertige und pflegeleichte Spezialkeramik
- Verfügbar in vier perfekt kombinierbaren Trendtönen



## MRK 611-100

**i** Einbau

Spülenmaß: 1000x510mm  
Becken: 455x420x200mm

### Planungshinweise

- Ausschnitt: 980x490mm R10
- Lieferumfang: inkl. Ablaufgarnitur

Artikel-Nr.

Farbe



124.0335.694

Glacier



124.0335.696

Magnolia



124.0380.343

Anthrazit matt



124.0335.698

Onyx

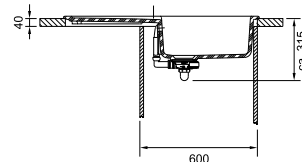
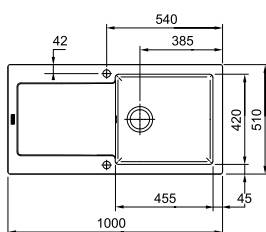

Maßtoleranzen siehe Hinweis S. 96

### Zubehör

Optional



Rollmatte  
112.0256.867

Optional



Schneidebrett Walnuss  
112.0654.748

Optional



Entdecken Sie unsere flexiblen ALL-IN Zubehörmöglichkeiten. Mehr dazu finden Sie ab Seite 384.

### Empfehlung

Armatur



Pescara XL  
115.0472.959

Armatur



Kubus Zugauslauf  
115.0529.207

# MARIS

Produktfamilie  
Maris

- Hochwertige und pflegeleichte Spezialkeramik
- Verfügbar in vier perfekt kombinierbaren Trendtönen



50



## MRK 611-62

**i** Einbau

Spülenmaß: 620x510mm  
Becken: 351x420x200mm

### Planungshinweise

- Ausschnitt: 600x490mm R10
- Lieferumfang: inkl. Ablaufgarnitur

Artikel-Nr.

Farbe



124.0335.678

Glacier



124.0335.674

Magnolia



124.0380.345

Anthrazit matt



124.0335.692

Onyx

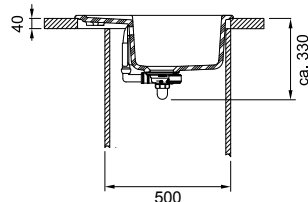
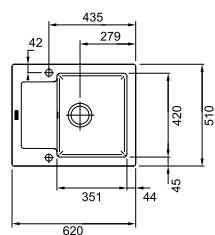

Maßtoleranzen siehe Hinweis S. 96

### Zubehör

Optional



Schneidebrett Walnuss  
112.0654.748

Optional



Entdecken Sie unsere flexiblen ALL-IN Zubehörmöglichkeiten. Mehr dazu finden Sie ab Seite 384.

### Empfehlung

Armatur



Taros Neo Brause  
115.0596.386

Armatur



Tango Neo Zugauslauf  
115.0596.388

# MYTHOS

Produktfamilie  
Mythos

- Minimalistisches Design mit engen, pflegeleichten Beckenradien
- Hochwertige und pflegeleichte Spezialkeramik
- Verfügbar in vier perfekt kombinierbaren Trendtönen



## MTK 611-78

### **i** Einbau

Spülenmaß: 780x510mm  
Becken: 365x371x190mm

### Planungshinweise

- Ausschnitt: 760x490mm R10
- Lieferumfang: inkl. Ablaufgarnitur

### Artikel-Nr./Farbe

	Becken links	Becken rechts
	<b>124.0433.442</b> Glacier	<b>124.0433.384</b> Glacier
	<b>124.0433.443</b> Magnolia	<b>124.0433.385</b> Magnolia
	<b>124.0433.447</b> Anthrazit matt	<b>124.0433.440</b> Anthrazit matt
	<b>124.0433.445</b> Onyx	<b>124.0433.433</b> Onyx

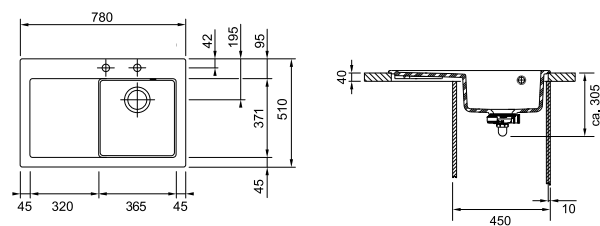

Maßtoleranzen siehe Hinweis S. 96

### Zubehör

Optional

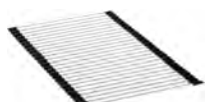

**Rollmatte**  
**112.0030.882**

Optional



Entdecken Sie unsere flexiblen ALL-IN Zubehörmöglichkeiten. Mehr dazu finden Sie ab Seite 384.

### Empfehlung

Armatur



**Tango Neo Zugauslauf**  
**115.0596.388**

Armatur



**Taros Neo Brause**  
**115.0596.386**

# MARIS

Produktfamilie  
Maris

- Hochwertige und pflegeleichte Spezialkeramik
- Verfügbar in vier perfekt kombinierbaren Trendtönen



## MRK 611-78

**i** Einbau

Spülenmaß: 780x510mm  
Becken: 315x420x200mm

### Planungshinweise

- Ausschnitt: 760x490mm R10
- Lieferumfang: inkl. Ablaufgarnitur

Artikel-Nr.

Farbe



124.0381.390

Glacier



124.0381.401

Magnolia



124.0381.407

Anthrazit matt



124.0381.404

Onyx

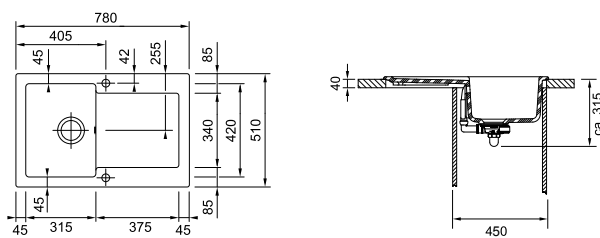

Maßtoleranzen siehe Hinweis S. 96

### Zubehör

Optional



Schneidebrett Walnuss  
112.0654.748

Optional



Entdecken Sie unsere flexiblen ALL-IN Zubehörmöglichkeiten. Mehr dazu finden Sie ab Seite 384.

### Empfehlung

Armatur



Taros Neo Brause  
115.0596.386

Armatur



Tango Neo Zugauslauf  
115.0596.388



# Übersichtstabellen Keramik

## Beckenvarianten

Modell	Typ	Becken		
		1/2	1	1 1/2
Maris	MRK	-	•	•
Mythos	MTK	-	•	•

## Ausführung

Modell	Typ	Becken			
		Ablauf (in Zoll)	Überlauf	Gastronorm-kompatibel	Befestigung beiliegend
Maris	MRK	3 1/2	verdeckt	-	-
Mythos	MTK	3 1/2	verdeckt	-	-

## Abmessungen

Modell	Typ	Typ-Bezeichnung	Hauptbecken (cm)			Zusatzbecken (cm)			Eckradius Hauptbecken
			A	B	C	A	B	C	
Maris	MRK	651-100	35,0	42,0	20,0	14,5	30,8	13,4	10 mm
Maris	MRK	611-100	45,5	42,0	20,0	-	-	-	10 mm
Maris	MRK	611-78	31,5	42,0	20,0	-	-	-	10 mm
Maris	MRK	611-62	35,1	42,0	20,0	-	-	-	10 mm
Mythos	MTK	651-100	34,0	37,2	19,0	15,7	37,2	12,0	10 mm
Mythos	MTK	611-100	49,2	37,2	19,0	-	-	-	10 mm
Mythos	MTK	611-78	36,5	37,1	19,0	-	-	-	10 mm



# Becken



## Edelstahl

		Mythos Masterpiece	S. 146
S. 112	Mythos Masterpiece	BXM 210/110-50	
S. 113	Mythos Masterpiece	BXM 210/110-40	
S. 114	Mythos Masterpiece	BXM 210/110-68	S. 147
S. 115	Mythos Masterpiece	BXM 210/110-68 Premium	S. 148

### Unterschrank ab 60 cm

S. 118	Argos	AGX 210	S. 149
S. 119	Argos G	AGX 260 G	S. 150
S. 120	Franke Box	BXX 260-36-16 A / BXX 260/160-34-16	
S. 121		BXX 210-50 A / BXX 210/110-54	
S. 122		BXX 210/110-50	
S. 123	Maris	MRX 210-50 A	
S. 124		MRX 210-55	
S. 125		MRX 210-50	S. 152
S. 116	Mythos	MYX 210-50 A	S. 153
S. 117		MYX 210-55 / MYX 210-50	S. 158

### Unterschrank ab 50 cm

S. 129	Bell	BCX 210-51 / BCX 610-51	S. 154
S. 127	Franke Box	BXX 210/110-45	S. 155
S. 128	Maris	MRX 210-45	
S. 126	Mythos	MYX 210-45	

### Unterschrank ab 45 cm

S. 134	Eurostar	ETN 610	
S. 130	Franke Box	BXX 210-40 A / BXX 210/110-40	
S. 131	Maris	MRX 210-40 A	
S. 132		MRX 210-40	
S. 133	Pamira	ROX 610-41	S. 151

### Unterschrank ab 40 cm

S. 136	Franke Box	BXX 210/110-34	
S. 137	Maris	MRX 210-34	
S. 135	Mythos	MYX 210-34	

### Unterschrank ab 30 / 40 cm

S. 138	Franke Box	BXX 210/110-16	
--------	------------	----------------	--

### Unterschrank ab 80 / 90 cm

S. 142	Franke Box	BXX 220-36-36 A	
S. 139	Franke Box Center	BWX 220-54-27 A	
S. 140	Mythos	MYX 210-70	
S. 143	Spark	SKX 620-86	

## Fragranit

### Unterschrank ab 60 cm

Maris	MRG 610-52 A
-------	--------------

### Unterschrank ab 45 cm

Maris	MRG 610-37 A
Pamira	ROG 610-41

### Unterschrank ab 80 / 90 cm

Maris	MRG 610-72 A
Basis	BFG 620

## Flächenbündig

### Unterschrank ab 60 cm

Maris	MRG 210-52 A
	MRG 210-52
Urban	UBG 610-56

### Unterschrank ab 45 cm

Maris	MRG 210-37 A
	MRG 210-37

### Unterschrank ab 80 / 90 cm

Maris	MRG 210-72 A
	MRG 210-72

## Keramik

### Unterschrank ab 60 cm

Mythos	MTK 610-58
--------	------------



# Übersicht Becken

## Edelstahl

### Mythos Masterpiece



NEW

**Mythos Masterpiece**  
BXM 210/110-50

540x450mm



S. 112



NEW

**Mythos Masterpiece**  
BXM 210/110-40

440x450mm



S. 113



NEW

**Mythos Masterpiece**  
BXM 210/110-68

725x450mm



S. 114



NEW

**Mythos Masterpiece Premium**  
BXM 210/110-68

725x450mm



S. 115

### Unterschrank ab 60 cm



**Mythos**  
MYX 210-50 A

580x520mm



S. 116



**Mythos**  
MYX 210-55

562x412mm



S. 117



**Mythos**  
MYX 210-50

512x412mm



S. 117



**Argos**  
AGX 210

625x510mm



S. 118



**Argos G**  
AGX 260 G

625x510mm



S. 119



**Franke Box**  
BXX 260-36-16 A

570x510mm



S. 120



**Franke Box**  
BXX 260/160-34-16

560x450mm



S. 120



**Franke Box**  
BXX 210-50 A

530x510mm



S. 121



**Franke Box**  
BXX 210/110-54

580x450mm



S. 121



**Franke Box**  
BXX 210/110-50

540x450mm



S. 122

### Unterschrank ab 50 cm



NEW

**Maris**  
MRX 210-50 A

530x510mm



S. 123



NEW

**Maris**  
MRX 210-55

590x440mm



S. 124



NEW

**Maris**  
MRX 210-50

540x440mm



S. 125



**Mythos**  
MYX 210-45

462x412mm



S. 126



**Franke Box**  
BXX 210/110-45

490x450mm



S. 127

### Unterschrank ab 45 cm



NEW

**Maris**  
MRX 210-45

490x440mm



S. 128



**Bell**  
BCX 610-51

430x510mm



S. 129



**Franke Box**  
BXX 210-40 A

430x510mm



S. 130



**Franke Box**  
BXX 210/110-40

440x450mm



S. 130



NEW

**Maris**  
MRX 210-40 A

430x540mm



S. 131



NEW

**Maris**  
MRX 210-40

440x440mm



S. 132

## Unterschrank ab 40 cm



**Pamira**  
ROX 610-41   
Ø 510mm

S. 133



**Eurostar**  
ETN 610   
455x435mm

S. 134



**Mythos**  
MYX 210-34   
352x412mm

S. 135



**Franke Box**  
BXX 210/110-34   
380x450mm

S. 136



**Maris**  
MRX 210-34 **NEW**  
380x440mm

S. 137



**Franke Box**  
BXX 210/110-16   
200x450mm

S. 138

## Unterschrank ab 80/90 cm



**Franke Box Center**  
BWX 220-54-27 A   
860x510mm

S. 139



**Mythos**  
MYX 210-70   
712x412mm

S. 140



**Franke Box**  
BXX 220-36-36 A   
770x510mm

S. 142



**Spark**  
SKX 620-86   
860x500mm

S. 143

## Fragranit

### Unterschrank ab 45 cm



**Pamira**  
ROG 610-41   
Ø 510mm

S. 148



**Maris**  
MRG 610-37 A   
410x510mm

S. 147

### Flächenbündig



**Maris**  
MRG 210-37 A   
403x503mm

S. 154



**Maris**  
MRG 210-37   
403x433mm

S. 155

### Unterschrank ab 60 cm Keramik



**Maris**  
MRG 610-52 A   
560x510mm

S. 146



**Mythos**  
MTK 610-58   
580x510mm

S. 151



**Maris**  
MRG 210-52 A   
553x503mm

S. 152



**Maris**  
MRG 210-52   
553x433mm

S. 153



**Urban**  
UBG 610-56   
560x500mm

S. 158

### Unterschrank ab 80/90 cm



**Basis**  
BFG 620   
S. 150

S. 150



**Maris**  
MRG 610-72 A   
760x510mm

S. 149



**Maris**  
MRG 210-72 A   
753x503mm

S. 156



**Maris**  
MRG 210-72   
753x433mm

S. 157



#### Lochbohrung Fragranit:

Bei Fragranitmodellen mit Armaturenbank sind die Lochoptionen von unten vorgebohrt. Zum Durchbohren wird zusätzlich ein 35mm Fragranitbohreraufsatz benötigt. Dieser kann bei Bedarf mit der Artikelnummer: 112.0473.656 optional dazubestellt werden.

#### Bemaßung Keramik:

Alle Zeichnungen enthalten alle notwendigen Maße (mm), die den üblichen Toleranzen unterliegen. Sie sind unverbindlich. Exakte Maße können nur am fertigen Produkt abgenommen werden.

#### Keramik Farben



Glacier



Magnolia



Onyx



Anthrazit matt

#### Fragranit Farben



Onyx



Steingrau



Glacier



Cashmere



Black Matt



# Mythos Masterpiece

Ihr neues Kunstwerk.



Verleihen Sie Ihrer Küche und Ihrem Zuhause einen eleganten, kunstvollen Look mit den trendigen Metallic-Farben unserer neuesten Mythos Masterpiece Familie. Ein ausgewähltes Sortiment an Becken, Armaturen, Spülmitteldispensern, Abläufen, Überläufen und Druckknöpfen, das eine außergewöhnliche Ästhetik mit kompromissloser Qualität verbindet und Ihrer Küche ein unvergleichliches Aussehen verleiht.



Eos Neo  
Auszugsbrause

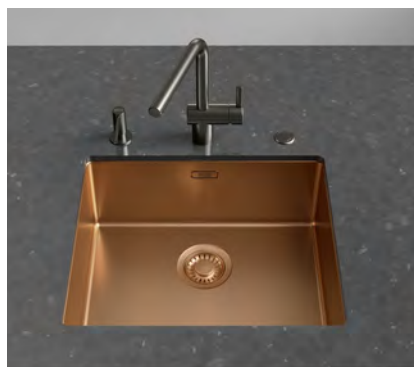
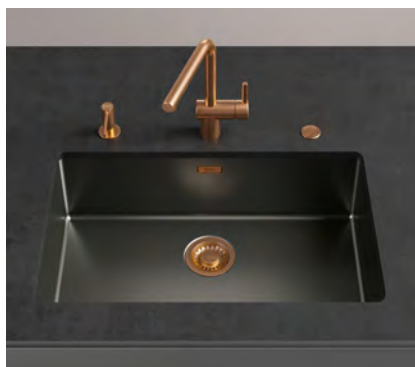

Atlas Neo  
Spülmitteldispenser

Kombinieren Sie Komponenten im gleichen Farbton:



Druckknopf



Überlauf



Ablauf

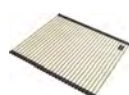

Rollmatte



Abtropfbecken

## Nur bei den Mythos Masterpiece-Becken



Reinigungs-  
freundlich



Lange  
Haltbarkeit



Hitzebe-  
ständig

Entdecken Sie F-Inox, eine exklusive Franke Beschichtung, die Wassermoleküle bündelt und es Ihnen so ermöglicht, Ihr Becken ohne Ringflecken zu trocknen. Diese zukunftsweisende Beschichtung ist wasserabweisend, erhöht die Kratzresistenz und verträgt auch kochend-heißes Wasser. Eine echte und lang anhaltende Erfolgsformel, mit der wir alle Mythos Masterpiece Becken ausgestattet haben.

**NEW**

# MYTHOS MASTERPIECE

Produktfamilie  
Mythos

- Hochwertig beschichtetes Edelstahlbecken mit schmalem 12mm Beckenradius
- Passende Farbkombinationen mit unseren Armaturen und Zubehör möglich
- 3-in-1 Einbaumöglichkeiten: Slimtop, Flächenbündig und Unterbau

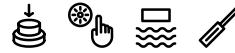
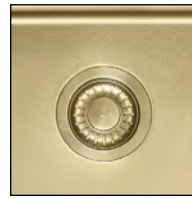

## BXM 210/110-50

**3 in 1**Beckenaußenmaß: 540x450mm  
Becken: 500x410x200mm

### Planungshinweise

- Arbeitsplattenstärke: mind. 12mm
- Ausschnitt Slimtop: 510x420mm R10
- Ausschnitt flächenbündig: siehe Montageanleitung
- Ausschnitt Unterbau: nach Montageanleitung
- Lochbohrung Druckknopf Ø35mm
- Lieferumfang: inkl. Ablaufgarnitur & Bodengitter

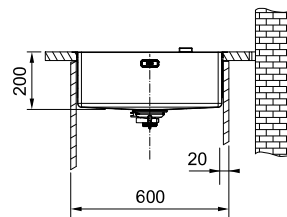
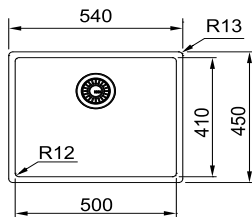

Montagehinweis flächenbündig S. 159

### Artikel-Nr.

### Farbe

#### Druckknopfventil

	127.0650.363	Anthracite
	127.0662.540	Gold
	127.0662.642	Copper

#### Handbetätigung

	127.0672.129	Anthracite
	127.0674.362	Gold
	127.0674.363	Copper

### Zubehör

Inklusive

**Bodengitter**

Anthracite  
112.0655.470  
Gold  
112.0655.471  
Copper  
112.0655.472

Optional

**Abtropfbecken**

Anthracite  
112.0655.239  
Gold  
112.0655.240  
Copper  
112.0655.341

Optional

**Rollmatte**

Anthracite  
112.0655.342  
Gold  
112.0655.343  
Copper  
112.0655.344

Optional

**Schneidebrett**

Kunststoff Schwarz  
112.0676.854

### Empfehlung

Armatur



Atlas Neo Gold  
Festauslauf  
115.0681.241

Armatur



Eos Neo Gold  
Festauslauf  
115.0681.243

**NEW**

# MYTHOS MASTERPIECE

Produktfamilie  
Mythos

- Hochwertig beschichtetes Edelstahlbecken mit schmalem 12mm Beckenradius
- Passende Farbkombinationen mit unseren Armaturen und Zubehör möglich
- 3-in-1 Einbaumöglichkeiten: Slimtop, Flächenbündig und Unterbau



## BXM 210/110-40

**3 in 1**

Beckenaußenmaß: 440x450mm  
Becken: 400x410x200mm

### Planungshinweise

- Arbeitsplattenstärke: mind. 12mm
- Ausschnitt Slimtop: 410x420mm R10
- Ausschnitt flächenbündig: siehe Montageanleitung
- Ausschnitt Unterbau: nach Montageanleitung
- Lochbohrung Druckknopf Ø35mm
- Lieferumfang: inkl. Ablaufgarnitur & Bodengitter

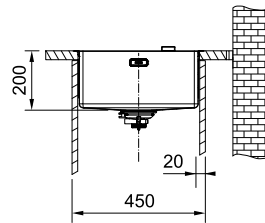
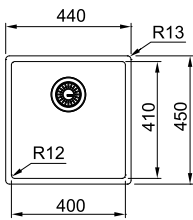



Montagehinweis flächenbündig S. 159



### Artikel-Nr.

### Farbe

#### Druckknopfventil

	127.0650.362	Anthracite
	127.0662.648	Gold
	127.0662.649	Copper

#### Handbetätigung

	127.0674.537	Anthracite
	127.0674.582	Gold
	127.0674.583	Copper

### Zubehör

Inklusive

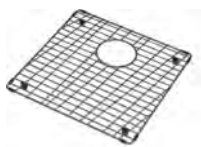

Bodengitter

Anthracite  
112.0655.431  
Gold  
112.0655.433  
Copper  
112.0655.468

Optional



Abtropfbecken

Anthracite  
112.0655.239  
Gold  
112.0655.240  
Copper  
112.0655.341

Optional



Rollmatte

Anthracite  
112.0655.342  
Gold  
112.0655.343  
Copper  
112.0655.344

Optional



Schneidebrett

Kunststoff Schwarz  
112.0676.854

### Empfehlung

Armatur



Atlas Neo Anthracite  
Festauslauf  
115.0628.207

Armatur



Eos Neo Anthracite  
Festauslauf  
115.0628.253



# NEW MYTHOS MASTERPIECE

Produktfamilie  
Mythos

- Hochwertig beschichtetes Edelstahlbecken mit schmalem 12mm Beckenradius
- Passende Farbkombinationen mit unseren Armaturen und Zubehör möglich
- 3-in-1 Einbaumöglichkeiten: Slimtop, Flächenbündig und Unterbau



## BXM 210/110-68

**3 in 1**

Beckenaußenmaß: 725x450mm  
Becken: 685x410x200mm

### Planungshinweise

- Arbeitsplattenstärke: mind. 12mm
- Ausschnitt Slimtop: 695x420mm R10
- Ausschnitt flächenbündig: siehe Montageanleitung
- Ausschnitt Unterbau: nach Montageanleitung
- Lochbohrung Druckknopf Ø35mm
- Lieferumfang: inkl. Ablaufgarnitur & Bodengitter

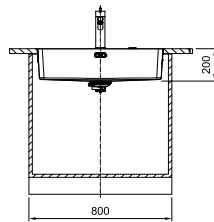
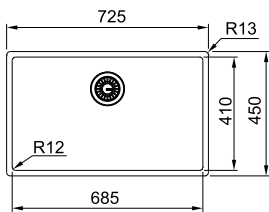

Montagehinweis flächenbündig S. 159

### Zubehör

Inklusive



**Bodengitter**

**Anthracite**  
112.0655.408  
**Gold**  
112.0655.409  
**Copper**  
112.0655.410

Optional



**Abtropfbecken**

**Anthracite**  
112.0655.239  
**Gold**  
112.0655.240  
**Copper**  
112.0655.341

Optional

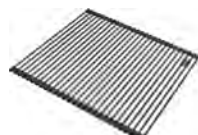

**Rollmatte**

**Anthracite**  
112.0655.342  
**Gold**  
112.0655.343  
**Copper**  
112.0655.344

Optional



**Schneidebrett**

**Kunststoff Schwarz**  
112.0676.854

### Empfehlung

Armatur



**Atlas Neo Copper  
Festauslauf**  
115.0628.204

Armatur



**Eos Neo Copper  
Festauslauf**  
115.0628.251



**NEW**

# MYTHOS MASTERPIECE PREMIUM

Produktfamilie  
Mythos

- Hochwertig beschichtetes Edelstahlbecken mit schmalem 12mm Beckenradius
- Premium-Set in Anthracite inklusive multifunktionalem Bodeneinsatz und Schneidebrett
- Bodeneinsatz kann platzsparend als Abtropffläche für Geschirr genutzt werden
- 3-in-1 Einbaumöglichkeiten: Slimtop, Flächenbündig und Unterbau

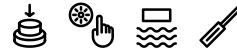
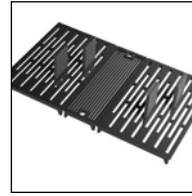

Artikel-Nr.

Farbe

Druckknopfventil



127.0676.885

Anthracite

## BXM 210/110-68

**3 in 1** Beckenaußenmaß: 725x450mm  
Becken: 685x410x200mm

### Planungshinweise

- Arbeitsplattenstärke: mind. 12mm
- Ausschnitt Slimtop: 695x420mm R10
- Ausschnitt flächenbündig: siehe Montageanleitung
- Ausschnitt Unterbau: nach Montageanleitung
- Lochbohrung Druckknopf Ø35mm
- Lieferumfang: inkl. Ablaufgarnitur, multifunktionalem Bodeneinsatz & Schneidebrett

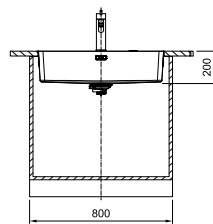
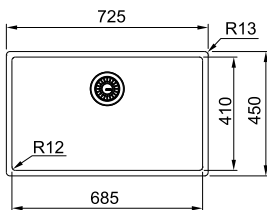

Montagehinweis flächenbündig S. 159

### Zubehör

Inklusive

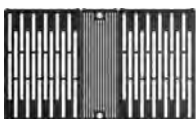

Bodeneinsatz Premium

Kunststoff Schwarz  
112.0676.895

Inklusive



Schneidebrett

Kunststoff Schwarz  
112.0676.854

Optional



Abtropfbecken

Anthracite  
112.0655.239  
Gold  
112.0655.240  
Copper  
112.0655.341

Optional

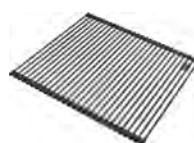

Rollmatte

Anthracite  
112.0655.342  
Gold  
112.0655.343  
Copper  
112.0655.344

### Empfehlung

Armatur

Atlas Neo Anthracite  
Festauslauf  
115.0628.207

Armatur

Eos Neo Anthracite  
Festauslauf  
115.0628.253

# MYTHOS

Produktfamilie  
Mythos

- Variable Zubehörkombinationen
- Großes Becken zum idealen Reinigen von Töpfen
- Optionaler Gastronorm Adapter erhältlich



Artikel-Nr.  
127.0641.999



## MYX 210-50 A

**i** Slimtop/Flächen. 

Beckenaußenmaß: 580x520mm  
Becken: 500x400x200mm

### Planungshinweise

- Arbeitsplattenstärke: mind. 12mm
- Ausschnitt Slimtop: 566x506mm R10
- Lieferumfang: inkl. Ablaufgarnitur

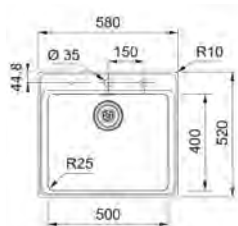

Montagehinweis flächenbündig S. 159

### Zubehör

Optional



Abtropfbecken  
112.0057.850

Optional



Glas-Rüstbrett  
112.0355.965

Optional



Softpad  
112.0342.598

Optional



Franke Rollmatte  
112.0591.081

Optional



Gastronorm-Adapter  
112.0357.743

### Empfehlung

Armatur



Tango Neo Zugauslauf  
115.0596.388

Armatur



Mythos Zugauslauf  
115.0547.853

# MYTHOS

Produktfamilie  
Mythos

- Höchste Präzision durch einen schmalen 6mm Rand
- Perfekt abgestimmtes Zubehör
- Ausgestattet mit verdecktem hygienischen Integralablauf



## MYX 210-55

**i** Slimtop/Flächen.

Beckenaußenmaß: 562x412mm  
Becken: 550x400x200mm

### Planungshinweise

- Arbeitsplattenstärke: mind. 12mm
- Ausschnitt Slimtop: 556x406mm R28
- Ausschnitt flächenbündig: siehe Montageanleitung
- Lochbohrung Druckknopf Ø 35mm
- Lieferumfang: inkl. Ablaufgarnitur
- Achtung: Seitenwände müssen für die Klammern ausgeschnitten werden

## MYX 210-50

**i** Slimtop/Flächen.

Beckenaußenmaß: 512x412mm  
Becken: 500x400x200mm

### Planungshinweise

- Arbeitsplattenstärke: mind. 12mm
- Ausschnitt Slimtop: 506x406mm R28
- Ausschnitt flächenbündig: siehe Montageanleitung
- Lochbohrung Druckknopf Ø 35mm
- Lieferumfang: inkl. Ablaufgarnitur

Artikel-Nr.	Ventil
127.0625.054	Siebkorb als Druckknopfventil 3 1/2"
127.0658.062	Siebkorb als Handbetätigung 3 1/2"

Artikel-Nr.	Ventil
127.0622.697	Siebkorb als Druckknopfventil 3 1/2"
127.0658.063	Siebkorb als Handbetätigung 3 1/2"

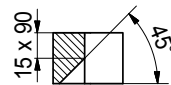
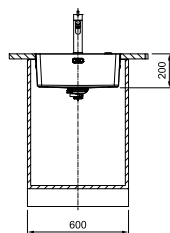
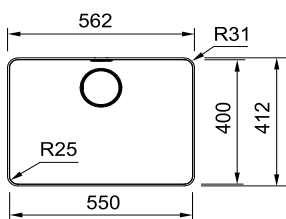

Die Arbeitsplatte muss im Bereich des Überlaufes, gemäß Montageanleitung, ausgeschnitten werden.

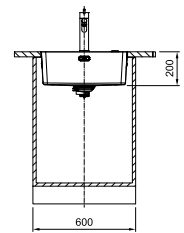
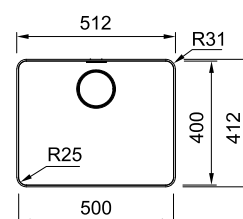

Montagehinweis flächenbündig S. 159

### Zubehör

Optional



Abtropfbecken  
112.0659.398

Optional



Franke Rollmatte  
112.0591.081

Optional



Schneidebrett  
112.0591.082

Optional



Mobiles Tropfteil  
112.0602.288

### Empfehlung

Armatur



Mythos Zugauslauf  
115.0547.853

Armatur



Kubus Zugauslauf  
115.0529.207

# ARGOS

Produktfamilie  
Maris

- Harmonisches Design mit großem Beckenradius
- Voll ausnutzbares Beckenvolumen durch separaten Überlauf

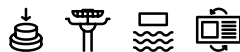

Artikel-Nr.

127.0380.400

## AGX 210

**i** Slimtop/Flächen.

### Planungshinweise

Beckenaußenmaß: 625x510mm  
Becken: 435x435x180mm

- Arbeitsplattenstärke: mind. 30mm
- Ausschnitt Slimtop: 612x497mm R10
- Lieferumfang: inkl. Ablaufgarnitur

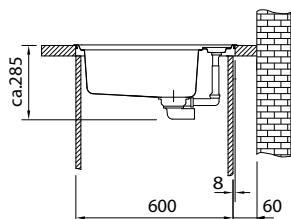
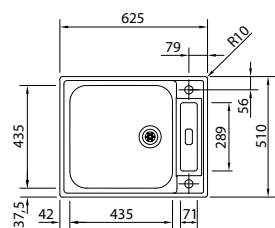

Montagehinweis flächenbündig S. 159

### Zubehör

Optional



Entdecken Sie unsere flexiblen ALL-IN Zubehörmöglichkeiten. Mehr dazu finden Sie ab Seite 384.

### Empfehlung

Armatur



Atlas Neo Zugauslauf  
115.0521.438

Armatur



Tango Neo Zugauslauf  
115.0596.388

# ARGOS G

Produktfamilie  
Maris

- Harmonisches Design mit großem Beckenradius
- Hervorragende Unterstützung durch die Gastro-normschale beim Zubereiten von Speisen



Artikel-Nr.

127.0380.393

## AGX 260 G

**i** Slimtop/Flächen.  

Planungshinweise

Beckenaußenmaß: 625x510mm  
Becken: 350x435x175 und  
160x300x120mm

- Arbeitsplattenstärke: mind. 30mm
- Ausschnitt Slimtop: 612x497mm R10
- Lieferumfang: inkl. Ablaufgarnitur

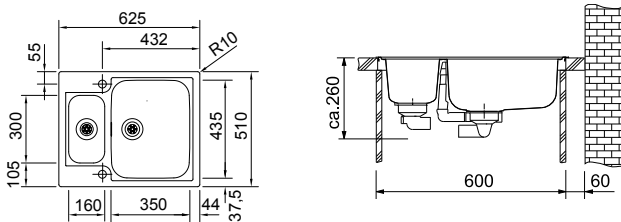

Montagehinweis flächenbündig S. 159

### Zubehör

Inklusive

Optional



**Abtropfbecken GN 1/3**  
112.0043.993

Entdecken Sie unsere flexiblen ALL-IN Zubehörmöglichkeiten. Mehr dazu finden Sie ab Seite 384.

### Empfehlung

Armatur

Armatur



**Atlas Neo Zugauslauf**  
115.0521.438



**Tango Neo Zugauslauf**  
115.0596.388



# FRANKE BOX

Produktfamilie  
Maris

- Markantes Becken mit minimalistischen Becken-Eckradien
- Flexible Einbaumöglichkeiten
- Becken erhältlich mit unterschiedlichen Ventilarten

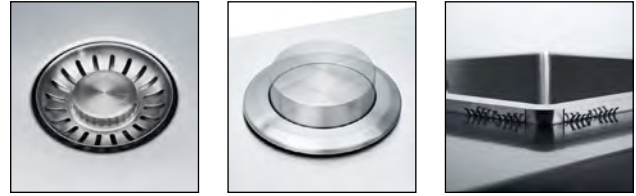

**BXX 260-36-16 A**

**i** Slimtop/Flächen.  

**Planungshinweise**

Beckenaußenmaß: 570x510mm  
Becken: 360x410x200 und  
160x410x140mm

- Arbeitsplattenstärke: mind. 12mm
- Ausschnitt Slimtop: 550x490mm R10
- Lieferumfang: inkl. Ablaufgarnitur



**BXX 260/160-34-16**

**i** 3 in 1   

**Planungshinweise**

Beckenaußenmaß: 560x450mm  
Becken: 340x410x200 und  
160x410x140mm

- Arbeitsplattenstärke: mind. 12mm
- Ausschnitt Slimtop: 530x420mm
- Ausschnitt Unterbau: nach Montageanleitung
- Lochbohrung Druckknopf Ø35mm

**Artikel-Nr.**

**Ventil**

**127.0375.343**

Siebkorb als Druckknopfventil 3 1/2"

**127.0361.234**

Siebkorb als Drehknopfventil 3 1/2"

**Artikel-Nr.**

**Ventil**

**127.0375.280**

Siebkorb als Druckknopfventil 3 1/2"

**127.0375.279**

Siebkorb als Handbetätigung 3 1/2"

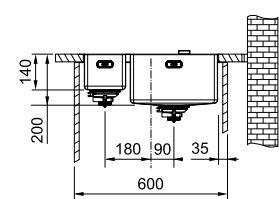
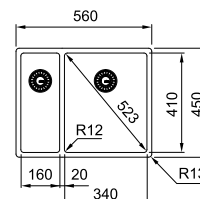
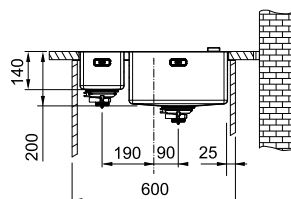
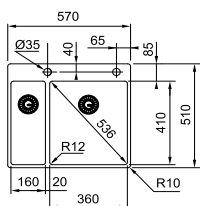

Montagehinweis flächenbündig S. 159

## Zubehör

Optional



**Abtropfbecken**  
112.0057.850

Optional



**Schneidebrett**  
112.0539.120

Optional

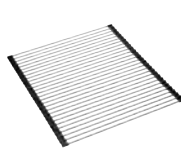

**Rollmatte**  
112.0080.355

Optional



**Mobiles Tropfteil**  
112.0204.360

Optional



**Andy Chef**  
112.0619.946

## Empfehlung

Armatur



**Atlas Neo Zugauslauf**  
115.0521.438

# FRANKE BOX

Produktfamilie  
Maris

- Markantes Becken mit minimalistischen Becken-Eckradien
- Flexible Einbaumöglichkeiten
- Becken erhältlich mit unterschiedlichen Ventilarten



## BXX 210-50 A

**i** Slimtop/Flächen.  

Beckenaußenmaß: 530x510mm  
Becken: 500x410x200mm

**Planungshinweise**

- Arbeitsplattenstärke: mind. 12mm
- Ausschnitt Slimtop: 510x490mm R10
- Lieferumfang: inkl. Ablaufgarnitur

**Artikel-Nr.**

**Ventil**

**127.0375.342**

Siebkorb als Druckknopfventil 3 1/2"

**127.0361.228**

Siebkorb als Drehknopfventil 3 1/2"

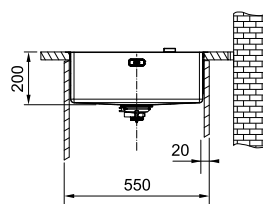
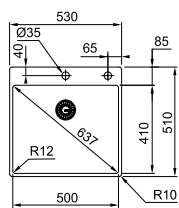

## BXX 210/110-54

**i** 3 in 1   

Beckenaußenmaß: 580x450mm  
Becken: 540x410x200mm

**Planungshinweise**

- Arbeitsplattenstärke: mind. 12mm
- Ausschnitt Slimtop: 550x420mm
- Ausschnitt Unterbau: nach Montageanleitung
- Lochbohrung Druckknopf Ø35mm

**Artikel-Nr.**

**Ventil**

**127.0375.278**

Siebkorb als Druckknopfventil 3 1/2"

**127.0375.277**

Siebkorb als Handbetätigung 3 1/2"

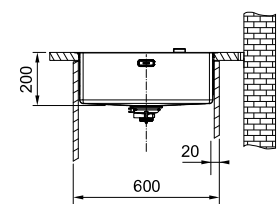
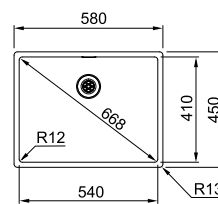

Montagehinweis flächenbündig S. 159

## Zubehör

Optional



**Abtropfbecken**  
112.0394.981

Optional



**Schneidebrett**  
112.0539.120

Optional

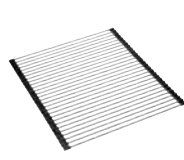

**Rollmatte**  
112.0080.355

Optional

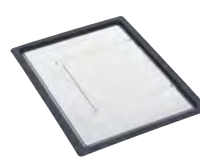

**Mobiles Tropfteil**  
112.0204.360

Optional



**Andy Chef**  
112.0619.946

## Empfehlung

Armatur



**Atlas Neo Zugauslauf**  
115.0521.438

# FRANKE BOX

Produktfamilie  
Maris

- Markantes Becken mit minimalistischen Becken-Eckradien
- 3-in-1-Einbaumöglichkeiten: SlimTop, Flächenbündig und Unterbau
- Becken erhältlich mit unterschiedlichen Ventilarten



## BXX 210/110-50

**3 in 1**

Beckenaußenmaß: 540x450mm  
Becken: 500x410x200mm

### Planungshinweise

- Arbeitsplattenstärke: mind. 12mm
- Ausschnitt Slimtop: 510x420mm R10
- Lieferumfang: inkl. Ablaufgarnitur
- Ausschnitt Unterbau: nach Montageanleitung
- Lochbohrung Druckknopf Ø35mm

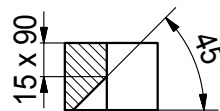
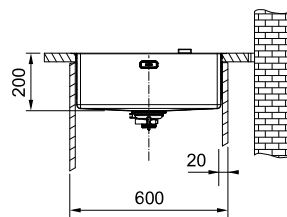
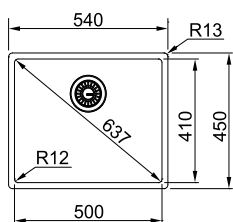

Bei Einbau von oben (Slimtop/Flächenbündig) muss die Arbeitsplatte im Bereich des Überlaufes, gemäß Montageanleitung, ausgeschnitten werden.

Montagehinweis flächenbündig S. 159

### Zubehör

Optional



Abtropfbecken  
112.0394.981

Optional



Schneidebrett  
112.0539.120

Optional

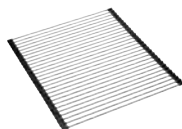

Rollmatte  
112.0080.355

Optional



Mobiles Tropfteil  
112.0204.360

Optional



Andy Chef  
112.0619.946

### Empfehlung

Armatur



Atlas Neo Zugauslauf  
115.0521.438

- Geradliniges Design mit 16mm Beckenradius
- Ausgestattet mit abgestufter Armaturenbank
- Erhältlich in zwei Ventilarten und zwei unterschiedlichen Einbauarten



Artikel-Nr.	Ventil
127.0537.588	Siebkorb als Drehknopfventil 3 1/2"
127.0541.492	Siebkorb als Handbetätigung 3 1/2"

## MRX 210-50 A

**i** Slimtop/Flächen.  

Beckenaußenmaß: 530x510mm  
Becken: 500x400x180mm

### Planungshinweise

- Arbeitsplattenstärke: mind. 12mm
- Ausschnitt Slimtop: 510x490mm R10
- Ausschnitt flächenbündig siehe Montageanleitung
- Lieferumfang: inkl. Ablaufgarnitur

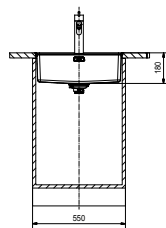

Montagehinweis flächenbündig S. 159

### Zubehör

Optional



**Abtropfbecken**  
112.0057.850

Optional

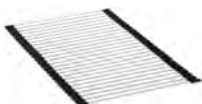

**Rollmatte**  
112.0030.882

Optional



**Mobiles Tropfteil**  
112.0188.651

Optional



Entdecken Sie unsere flexiblen ALL-IN Zubehörmöglichkeiten. Mehr dazu finden Sie ab Seite 384.

### Empfehlung

Armatur



**Orbit Festauslauf**  
115.0623.054

# NEW MARIS

Produktfamilie  
Maris

- Geradliniges Design mit 16mm Beckenradius
- Erhältlich in zwei Ventilvarianten und zwei unterschiedlichen Einbauarten
- Schneller Einbau durch Fast-Fix Technologie



Artikel-Nr.	Ventil
127.0625.405	Siebkorb als Drehknopfventil 3 1/2"
127.0625.407	Siebkorb als Handbetätigung 3 1/2"

## MRX 210-55

**i** Slimtop/Flächen.

### Planungshinweise

Beckenaußenmaß: 590x440mm  
Becken: 550x400x180mm

- Arbeitsplattenstärke: mind. 12mm
- Ausschnitt Slimtop: 560x410mm R10
- Ausschnitt flächenbündig: siehe Montageanleitung
- Lieferumfang: inkl. Ablaufgarnitur

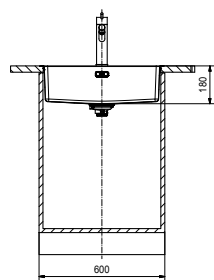
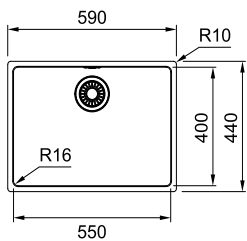

Montagehinweis flächenbündig S. 159

### Zubehör

Optional



**Abtropfbecken**  
112.0057.850

Optional

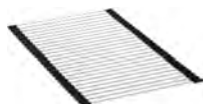

**Rollmatte**  
112.0030.882

Optional



**Mobiles Tropfteil**  
112.0188.651

Optional



Entdecken Sie unsere flexiblen ALL-IN Zubehörmöglichkeiten. Mehr dazu finden Sie ab Seite 384.

### Empfehlung

Armatur



**Orbit Festauslauf**  
115.0623.054



- Geradliniges Design mit 16mm Beckenradius
- Erhältlich in zwei Ventilvarianten und zwei unterschiedlichen Einbauarten
- Schneller Einbau durch Fast-Fix Technologie



Artikel-Nr.	Ventil
127.0537.584	Siebkorb als Drehknopfventil 3 1/2"
127.0541.470	Siebkorb als Handbetätigung 3 1/2"

## MRX 210-50

**i** Slimtop/Flächen.  

Beckenaußenmaß: 540x440mm  
Becken: 500x400x180mm

### Planungshinweise

- Arbeitsplattenstärke: mind. 12mm
- Ausschnitt Slimtop: 510x410mm R10
- Ausschnitt flächenbündig: siehe Montageanleitung
- Lieferumfang: inkl. Ablaufgarnitur

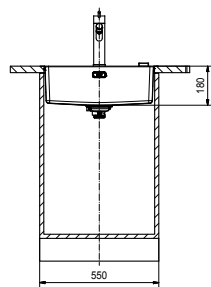
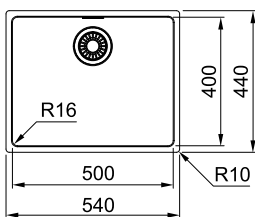

Montagehinweis flächenbündig S. 159

### Zubehör

Optional



**Abtropfbecken**  
112.0057.850

Optional

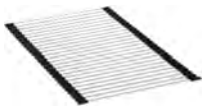

**Rollmatte**  
112.0030.882

Optional



**Mobiles Tropfteil**  
112.0188.651

Optional



Entdecken Sie unsere flexiblen ALL-IN Zubehörmöglichkeiten. Mehr dazu finden Sie ab Seite 384.

### Empfehlung

Armatur



**Orbit Festauslauf**  
115.0623.054

# MYTHOS

Produktfamilie  
Mythos

- Höchste Präzision durch einen schmalen 6mm Rand
- Perfekt abgestimmtes Zubehör
- Ausgestattet mit verdecktem hygienischen Integralablauf



Artikel-Nr.	Ventil
127.0625.053	Siebkorb als Druckknopfventil 3 1/2"
127.0658.064	Siebkorb als Handbetätigung 3 1/2"

## MYX 210-45

**i** Slimtop/Flächen.

Beckenaußenmaß: 462x412mm  
Becken: 450x400x200mm

### Planungshinweise

- Arbeitsplattenstärke: mind. 12mm
- Ausschnitt Slimtop: 456x406mm R28
- Ausschnitt flächenbündig: siehe Montageanleitung
- Lochbohrung Druckknopf Ø35mm
- Lieferumfang: inkl. Ablaufgarnitur
- Achtung: Seitenwände müssen für die Klammern ausgeschnitten werden

Mythos  
The Joy of Precision

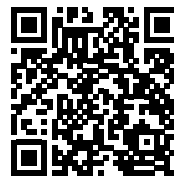

Mythos Benefits

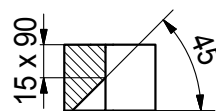
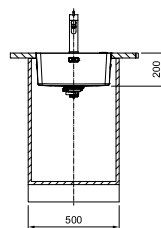
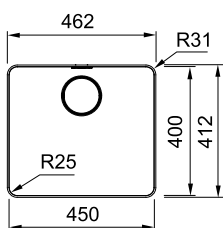

Die Arbeitsplatte muss im Bereich des Überlaufes, gemäß Montageanleitung, ausgeschnitten werden.

Montagehinweis flächenbündig S. 159

### Zubehör

Optional



Abtropfbecken  
112.0659.398

Optional



Franke Rollmatte  
112.0591.081

Optional



Schneidebrett  
112.0591.082

Optional



Mobiles Tropfteil  
112.0602.288

### Empfehlung

Armatur



Mythos Zugauslauf  
115.0547.853

Armatur



Kubus Zugauslauf  
115.0529.207

# FRANKE BOX

Produktfamilie  
Maris

- Markantes Becken mit minimalistischen Becken-Eckradien
- 3-in-1-Einbaumöglichkeiten: SlimTop, Flächenbündig und Unterbau
- Becken erhältlich mit unterschiedlichen Ventilarten



Artikel-Nr.	Ventil
127.0375.257	Siebkorb als Druckknopfventil 3 1/2"
127.0375.256	Siebkorb als Handbetätigung 3 1/2"

## BXX 210/110-45

**3 in 1**

Beckenaußenmaß: 490x450mm  
Becken: 450x410x200mm

### Planungshinweise

- Arbeitsplattenstärke: mind. 12mm
- Ausschnitt Slimtop: 460x420mm R10
- Ausschnitt Unterbau:  
Nach Montageanleitung
- Lochbohrung Druckknopf Ø35mm
- Lieferumfang: inkl. Ablaufgarnitur
- Bei Einbau als Unterbaubecken, wird ein Unterschrank von 60 cm benötigt

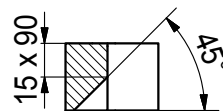
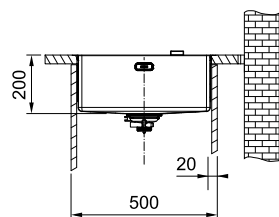
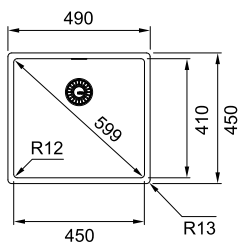

Bei Einbau von oben (Slimtop/Flächenbündig) muss die Arbeitsplatte im Bereich des Überlaufes, gemäß Montageanleitung, ausgeschnitten werden.

Montagehinweis flächenbündig S. 159

### Zubehör

Optional



Abtropfbecken  
112.0394.981

Optional



Schneidebrett  
112.0539.120

Optional

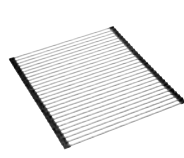

Rollmatte  
112.0080.355

Optional

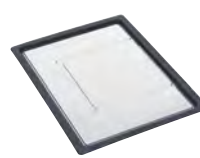

Mobiles Tropfteil  
112.0204.360

Optional



Andy Chef  
112.0619.946

### Empfehlung

Armatur



Atlas Neo Zugauslauf  
115.0521.438

# NEW MARIS

Produktfamilie  
Maris

- Geradliniges Design mit 16mm Beckenradius
- Erhältlich in zwei Ventilvarianten und zwei unterschiedlichen Einbauarten
- Schneller Einbau durch Fast-Fix Technologie



Artikel-Nr.	Ventil
127.0625.404	Siebkorb als Drehknopfventil 3 1/2"
127.0625.406	Siebkorb als Handbetätigung 3 1/2"

## MRX 210-45

**i** Slimtop/Flächen.

Beckenaußenmaß: 490x440mm  
Becken: 450x400x180mm

### Planungshinweise

- Arbeitsplattenstärke: mind. 12mm
- Ausschnitt Slimtop: 460x410mm R10
- Ausschnitt flächenbündig: siehe Montageanleitung
- Lieferumfang: inkl. Ablaufgarnitur

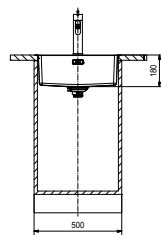
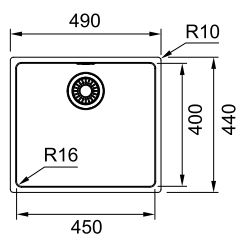

Montagehinweis flächenbündig S. 159

### Zubehör

Optional



**Abtropfbecken**  
112.0057.850

Optional

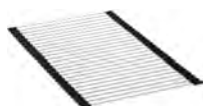

**Rollmatte**  
112.0030.882

Optional



**Mobiles Tropfteil**  
112.0188.651

Optional



Entdecken Sie unsere flexiblen ALL-IN Zubehörmöglichkeiten. Mehr dazu finden Sie ab Seite 384.

### Empfehlung

Armatur



**Orbit Festauslauf**  
115.0623.054

# BELL

Produktfamilie  
Maris

- Becken mit äußerst reinigungsfreundlichen Radien
- Ausgestattet mit abgestufter Armaturenbank
- Erhältlich in zwei Ventilarten und zwei unterschiedlichen Einbauarten



## BCX 610-51

### **i** Einbau

Beckenaußenmaß: 510x510mm  
Becken: 445x380x200mm

### Planungshinweise

- Arbeitsplattenstärke: mind. 12mm
- Ausschnitt: 488x488mm R10-20
- Lieferumfang: inkl. Ablaufgarnitur

### Artikel-Nr.

### Ventil

**101.0623.960** Siebkorb als Drehknopfventil 3 1/2"

**101.0622.893** Siebkorb als Handbetätigung 3 1/2"



## BCX 210-51

### **i** Slimtop/Flächen.

Beckenaußenmaß: 510x510mm  
Becken: 445x380x200mm

### Planungshinweise

- Arbeitsplattenstärke: mind. 12mm
- Ausschnitt Slimtop: 487x487mm R5 - 25
- Ausschnitt flächenbündig: siehe Montageanleitung
- Lieferumfang: inkl. Ablaufgarnitur

### Artikel-Nr.

### Ventil

**127.0658.794** Siebkorb als Drehknopfventil 3 1/2"

**127.0658.795** Siebkorb als Handbetätigung 3 1/2"

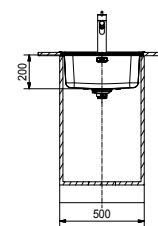
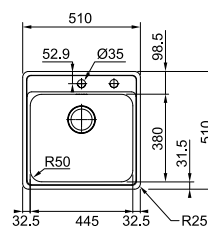
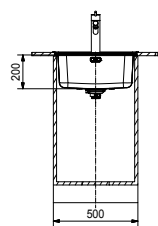
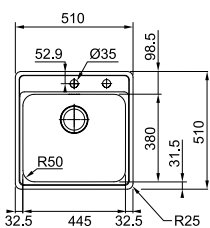

Montagehinweis flächenbündig S. 159

## Zubehör

Optional



Entdecken Sie unsere flexiblen ALL-IN Zubehörmöglichkeiten. Mehr dazu finden Sie ab Seite 384.

## Empfehlung

Armatur



**Orbit Festauslauf**  
115.0623.054

Armatur



**Centro Festauslauf**  
115.0600.095



# FRANKE BOX

Produktfamilie  
Maris

- Markantes Becken mit minimalistischen Becken-Eckradien
- Flexible Einbaumöglichkeiten
- Becken erhältlich mit unterschiedlichen Ventilarten

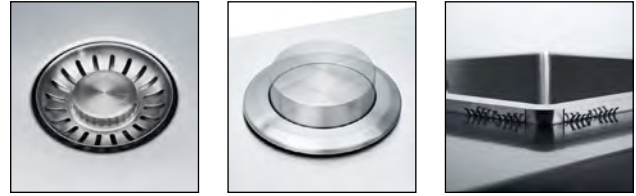

**BXX 210-40 A**

**i** Slimtop/Flächen.

Beckenaußenmaß: 430x510mm  
Becken: 400x410x200mm

**Planungshinweise**

- Arbeitsplattenstärke: mind. 12mm
- Ausschnitt Slimtop: 410x490mm R10
- Lieferumfang: inkl. Ablaufgarnitur

Artikel-Nr.	Ventil
127.0375.341	Siebkorb als Druckknopfventil 3 1/2"
127.0361.224	Siebkorb als Drehknopfventil 3 1/2"



**BXX 210/110-40**

**i** 3 in 1

Beckenaußenmaß: 440x450mm  
Becken: 400x410x200mm

**Planungshinweise**

- Arbeitsplattenstärke: mind. 12mm
- Ausschnitt Slimtop: 410x420mm R10
- Ausschnitt Unterbau: nach Montageanleitung
- Lochbohrung Druckknopf Ø35mm
- Lieferumfang: inkl. Ablaufgarnitur

Artikel-Nr.	Ventil
127.0375.252	Siebkorb als Druckknopfventil 3 1/2"
127.0375.230	Siebkorb als Handbetätigung 3 1/2"

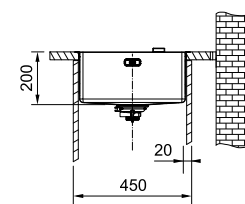
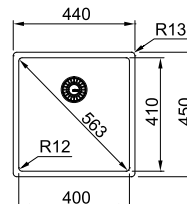
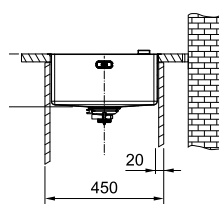
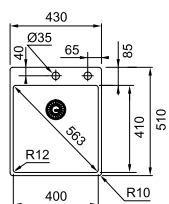

Montagehinweis flächenbündig S. 159

## Zubehör

Optional



**Abtropfbecken**  
112.0394.981

Optional



**Schneidebrett**  
112.0539.120

Optional

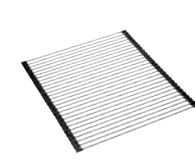

**Rollmatte**  
112.0080.355

Optional

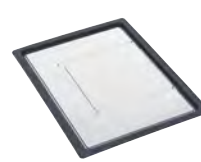

**Mobiles Tropfteil**  
112.0204.360

Optional



**Andy Chef**  
112.0619.946

## Empfehlung

Armatur



**Atlas Neo Zugauslauf**  
115.0521.438

- Geradliniges Design mit 16mm Beckenradius
- Ausgestattet mit abgestufter Armaturenbank
- Erhältlich in zwei Ventilarten und zwei unterschiedlichen Einbauarten



Artikel-Nr.	Ventil
127.0537.586	Siebkorb als Drehknopfventil 3 1/2"
127.0541.491	Siebkorb als Handbetätigung 3 1/2"

## MRX 210-40 A

### i Slimtop/Flächen.

Beckenaußenmaß: 430x510mm  
Becken: 400x400x180mm

### Planungshinweise

- Arbeitsplattenstärke: mind. 12mm
- Ausschnitt Slimtop: 410x490mm R10
- Ausschnitt flächenbündig siehe Montageanleitung
- Lieferumfang: inkl. Ablaufgarnitur

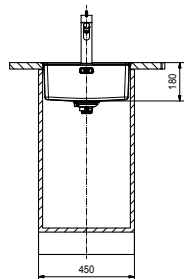
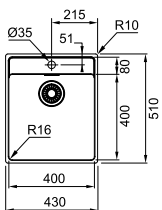

Montagehinweis flächenbündig S. 159

### Zubehör

Optional



Abtropfbecken  
112.0057.850

Optional

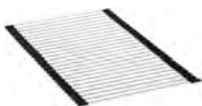

Rollmatte  
112.0030.882

Optional



Mobiles Tropfteil  
112.0188.651

Optional



Entdecken Sie unsere flexiblen ALL-IN Zubehörmöglichkeiten. Mehr dazu finden Sie ab Seite 384.

### Empfehlung

Armatur



Orbit Festauslauf  
115.0623.054

# NEW MARIS

Produktfamilie  
Maris

- Geradliniges Design mit 16mm Beckenradius
- Erhältlich in zwei Ventilvarianten und zwei unterschiedlichen Einbauarten
- Schneller Einbau durch Fast-Fix Technologie



Artikel-Nr.	Ventil
127.0537.611	Siebkorb als Drehknopfventil 3 1/2"
127.0541.469	Siebkorb als Handbetätigung 3 1/2"

## MRX 210-40

**i** Slimtop/Fläch.  

Beckenaußenmaß: 440x440mm  
Becken: 400x400x180mm

### Planungshinweise

- Arbeitsplattenstärke: mind. 12mm
- Ausschnitt Slimtop: 410x410mm R10
- Ausschnitt flächenbündig siehe Montageanleitung
- Lieferumfang: inkl. Ablaufgarnitur

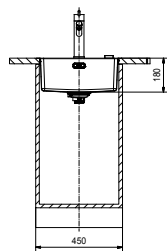
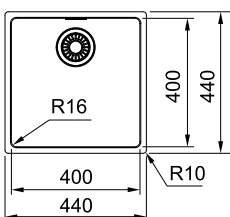

Montagehinweis flächenbündig S. 159

### Zubehör

Optional



**Abtropfbecken**  
112.0057.850

Optional

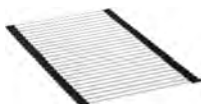

**Rollmatte**  
112.0030.882

Optional



**Mobiles Tropfteil**  
112.0188.651

Optional



Entdecken Sie unsere flexiblen ALL-IN Zubehörmöglichkeiten. Mehr dazu finden Sie ab Seite 384.

### Empfehlung

Armatur



**Orbit Festauslauf**  
115.0623.054

# PAMIRA

- Zeitloses Rundbecken mit eigener Armaturenbank



Artikel-Nr.

101.0029.731



## ROX 610-41

### **i** Einbau

Beckenaußenmaß: Ø 510mm  
Becken: Ø 410x175mm

### Planungshinweise

- Arbeitsplattenstärke: mind. 30mm
- Ausschnitt: Ø 490mm
- Lieferumfang: inkl. Ablaufgarnitur

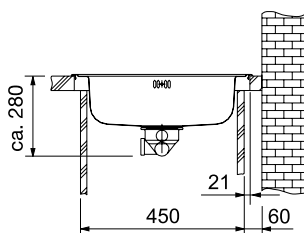
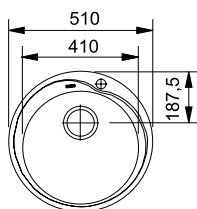

### Empfehlung

Armatur



Active L Festauslauf  
115.0653.298

Armatur



Novara-Plus Brause  
115.0347.111

# EUROSTAR

- Spülen ausgestattet mit 1 1/2" Ablauf
- 85mm Becken-Eckradien bieten eine besonders reinigungsfreundliche moderne Form



Artikel-Nr.

101.0262.833

mit Ablaufgarnitur



## ETN 610

**Einbau**

Beckenaußenmaß: 455x435mm  
Becken: 360x355x140mm

### Planungshinweise

- Arbeitsplattenstärke: mind. 30mm
- Ausschnitt: 435x415mm
- Lieferumfang: inkl. Ablaufgarnitur

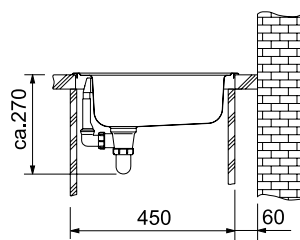
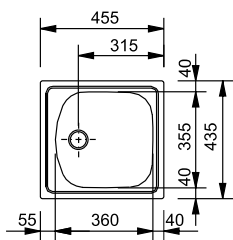

### Empfehlung

Armatur

Armatur



Novara-Plus Festauslauf  
115.0347.142

Novara-Eco Festauslauf  
115.0380.641



# MYTHOS

Produktfamilie  
Mythos

- Höchste Präzision durch einen schmalen 6mm Rand
- Perfekt abgestimmtes Zubehör
- Ausgestattet mit verdecktem hygienischen Integralablauf



Artikel-Nr.	Ventil
127.0625.052	Siebkorb als Druckknopfventil 3 1/2"
127.0658.065	Siebkorb als Handbetätigung 3 1/2"

## MYX 210-34

**i** Slimtop/Fläch.

Beckenaußenmaß: 352x412mm  
Becken: 340x400x200mm

### Planungshinweise

- Arbeitsplattenstärke: mind. 12mm
- Ausschnitt Slimtop: 346x406mm R28
- Ausschnitt flächenbündig: siehe Montageanleitung
- Lochbohrung Druckknopf Ø35mm
- Lieferumfang: inkl. Ablaufgarnitur
- Achtung: Seitenwände müssen für die Klammern ausgeschnitten werden

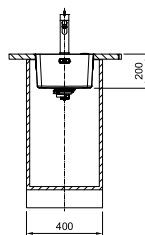
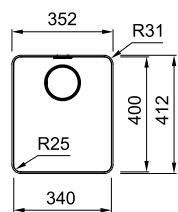

Mythos  
The Joy of Precision



Mythos Benefits

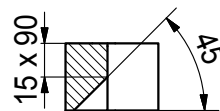

Die Arbeitsplatte muss im Bereich des Überlaufes, gemäß Montageanleitung, ausgeschnitten werden.

Montagehinweis flächenbündig S. 159

### Zubehör

Optional



Abtropfbecken  
112.0659.398

Optional



Franke Rollmatte  
112.0591.081

Optional



Schneidebrett  
112.0591.082

Optional



Mobiles Tropfteil  
112.0602.288

### Empfehlung

Armatur



Mythos Zugauslauf  
115.0547.853

Armatur



Kubus Zugauslauf  
115.0529.207

# FRANKE BOX

Produktfamilie  
Maris

- Markantes Becken mit minimalistischen Becken-Eckradien
- 3-in-1-Einbaumöglichkeiten: SlimTop, Flächenbündig und Unterbau
- Becken erhältlich in unterschiedlichen Ventilarten

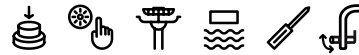

## BXX 210/110-34

**3in1**

Beckenaußenmaß: 380x450mm  
Becken: 340x410x200mm

### Planungshinweise

- Arbeitsplattenstärke: mind. 12mm
- Ausschnitt Slimtop: 350x420mm R10
- Ausschnitt Unterbau: nach Montageanleitung
- Lochbohrung Druckknopf Ø35mm
- Lieferumfang: inkl. Ablaufgarnitur
- Bei Einbau als Unterbaubecken, wird ein Unterschrank von 45 cm benötigt

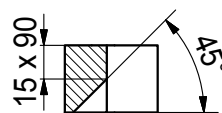
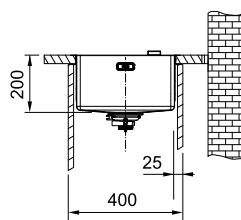
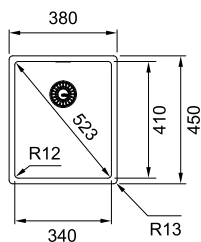

Bei Einbau von oben (Slimtop/Flächenbündig) muss die Arbeitsplatte im Bereich des Überlaufes, gemäß Montageanleitung, ausgeschnitten werden.

Montagehinweis flächenbündig S. 159

### Zubehör

Optional



Abtropfbecken  
112.0394.981

Optional



Schneidebrett  
112.0539.120

Optional

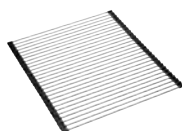

Rollmatte  
112.0080.355

Optional

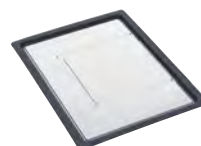

Mobiles Tropfteil  
112.0204.360

Optional



Andy Chef  
112.0619.946

### Empfehlung

Armatur



Atlas Neo Festauslauf  
115.0521.435

- Geradliniges Design mit 16mm Beckenradius
- Erhältlich in zwei Ventilarten und zwei unterschiedlichen Einbauarten
- Schneller Einbau durch Fast-Fix Technologie



Artikel-Nr.	Ventil
127.0537.590	Siebkorb als Drehknopfventil 3 1/2"
127.0541.494	Siebkorb als Handbetätigung 3 1/2"

## MRX 210-34

**i** Slimtop/Flächen.  

Beckenaußenmaß: 380x440mm  
Becken: 340x400x180mm

### Planungshinweise

- Arbeitsplattenstärke: mind. 12mm
- Ausschnitt Slimtop: 350x410mm R10
- Ausschnitt flächenbündig: siehe Montageanleitung
- Lieferumfang: inkl. Ablaufgarnitur

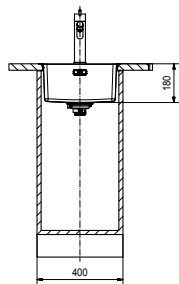
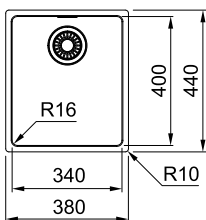

Montagehinweis flächenbündig S. 159

### Zubehör

Optional



**Abtropfbecken**  
112.0057.850

Optional

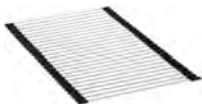

**Rollmatte**  
112.0030.882

Optional



**Mobiles Tropfteil**  
112.0188.651

Optional



Entdecken Sie unsere flexiblen ALL-IN Zubehörmöglichkeiten. Mehr dazu finden Sie ab Seite 384.

### Empfehlung

Armatur



**Orbit Festauslauf**  
115.0623.054

# FRANKE BOX

Produktfamilie  
Maris

- Markantes Becken mit minimalistischen Becken-Eckradien
- 3-in-1-Einbaumöglichkeiten: SlimTop, Flächenbündig und Unterbau
- Becken erhältlich mit unterschiedlichen Ventilarten



## BXX 210/110-16

**3 in 1**

Beckenaußenmaß: 200x450mm  
Becken: 160x410x140mm

### Planungshinweise

- Arbeitsplattenstärke: mind. 12mm
- Ausschnitt Slimtop: 170x420mm R10
- Ausschnitt Unterbau: nach Montageanleitung
- Lochbohrung Druckknopf Ø35mm
- Lieferumfang: inkl. Ablaufgarnitur

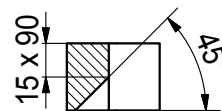
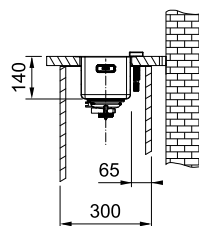
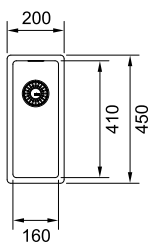

Bei Einbau von oben (Slimtop/Flächenbündig) muss die Arbeitsplatte im Bereich des Überlaufes, gemäß Montageanleitung, ausgeschnitten werden.

Montagehinweis flächenbündig S. 159

### Zubehör

Optional



**Abtropfbecken**  
112.0057.850

# FRANKE BOX CENTER

Produktfamilie  
Mythos

- Multifunktionales Raumwunder, in der alle Zube-  
höre schnell & sauber verstaut werden
- Das Hauptbecken wird im Handumdrehen zur  
optimalen Arbeitsfläche umfunktioniert
- Perfekte Abrundung durch die Abdeckkappe für  
den Abfluss



Artikel-Nr.

127.0558.826 Workcenter rechts

127.0558.824 Workcenter links

## BWX 220-54-27 A

**i** Slimtop/Fläch.

Beckenaußenmaß: 860x510mm  
Becken: 540x410x200mm und  
270x480x200mm

### Planungshinweise

- Arbeitsplattenstärke: mind.  
12mm
- Ausschnitt Slimtop:  
840x490mm R10
- Achtung: Die Armatur muss vor  
dem Überlauf montiert werden
- Lieferumfang: inkl. Ablaufgarni-  
tur & Zubehör

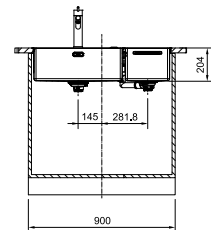
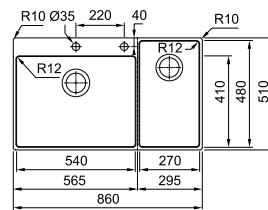

Montagehinweis flächenbündig S. 159

Box Center erleben

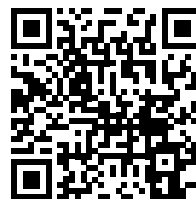

Zubehör Inklusive



3-teiliges Messerset



Messerblock



Schneidebrett



Schneidebrett



Abtropfbecken



Abdeckung



Geschirrkorb

Zubehör

Optional



Mobiles Tropfteil  
112.0204.360

Empfehlung

Armatur



Atlas Neo Brause  
115.0521.441

Armatur



Pescara 360°  
115.0393.976



# MYTHOS

Produktfamilie  
Mythos

- Höchste Präzision durch einen schmalen 6mm Rand
- Perfekt abgestimmtes Zubehör
- Ausgestattet mit verdecktem hygienischen Integralablauf



Artikel-Nr.	Ventil
127.0625.055	Siebkorb als Druckknopfventil 3 1/2"
127.0658.527	Siebkorb als Handbetätigung 3 1/2"

## MYX 210-70

**i** Slimtop/Fläch. 

Beckenaußenmaß: 712x412mm  
Becken: 700x400x200mm

### Planungshinweise

- Arbeitsplattenstärke: mind. 12mm
- Ausschnitt Slimtop: 706x406mm R28
- Ausschnitt flächenbündig: siehe Montageanleitung
- Lochbohrung Druckknopf Ø35mm
- Lieferumfang: inkl. Ablaufgarnitur

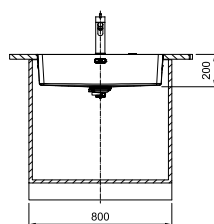
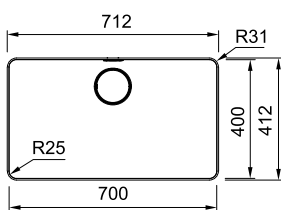

Mythos  
The Joy of Precision



Mythos Benefits

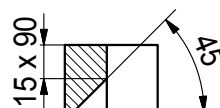

Die Arbeitsplatte muss im Bereich des Überlaufes, gemäß Montageanleitung, ausgeschnitten werden.

Montagehinweis flächenbündig S. 159

### Zubehör

Optional



Abtropfbecken  
112.0659.398

Optional



Franke Rollmatte  
112.0591.081

Optional



Schneidebrett  
112.0591.082

Optional



Mobiles Tropfteil  
112.0602.288

### Empfehlung

Armatur



Mythos Zugauslauf  
115.0547.853

Armatur



Kubus Zugauslauf  
115.0529.207



Becken Mythos MYX 210-70  
Armatur Kubus Auszugsbrause



# FRANKE BOX

Produktfamilie  
Maris

- Markantes Becken mit minimalistischen Becken-Eckradien
- 2-in-1-Einbaumöglichkeiten: SlimTop und Flächenbündig
- Becken erhältlich in unterschiedlichen Ventilarten

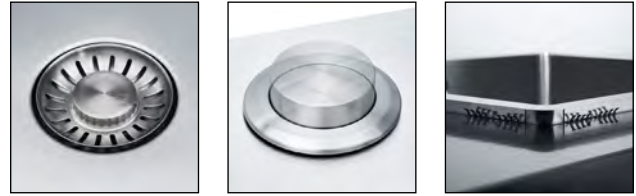

Artikel-Nr.	Ventil
127.0476.704	Siebkorb als Druckknopfventil 3 1/2"
127.0476.702	Siebkorb als Drehknopfventil 3 1/2"

## BXX 220-36-36 A

**i** Slimtop/Fläch.  

### Planungshinweise

Beckenaußenmaß: 770x510mm  
Becken: 360x410x200mm

- Arbeitsplattenstärke: mind. 12mm
- Ausschnitt Slimtop: 750x490mm R10
- Lieferumfang: inkl. Ablaufgarnitur

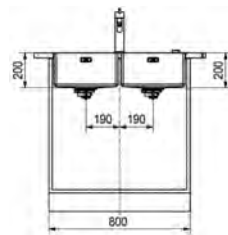
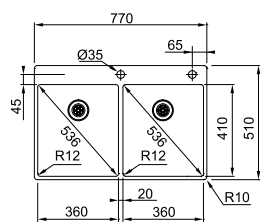

Montagehinweis flächenbündig S. 159

### Zubehör

Optional



Abtropfbecken  
112.0394.981

Optional



Schneidebrett  
112.0539.120

Optional

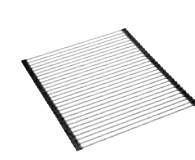

Rollmatte  
112.0080.355

Optional

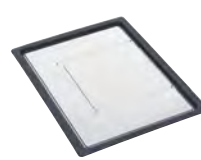

Mobiles Tropfteil  
112.0204.360

Optional



Andy Chef  
112.0619.946

### Empfehlung

Armatur



Atlas Neo Brause  
115.0521.441

# SPARK

- Zeitloses Design mit großem, reinigungsfreundlichem Radius



Artikel-Nr.

101.0469.738

## SKX 620-86

### Einbau

Beckenaußenmaß: 860x500mm  
Becken: 2x 340x420x160mm

### Planungshinweise

- Arbeitsplattenstärke: mind. 30mm
- Ausschnitt: 840x480mm R10
- Lieferumfang: inkl. Ablaufgarnitur

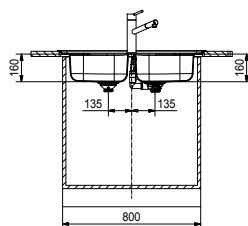
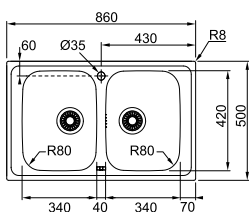

Montagehinweis flächenbündig S. 159

### Zubehör

Optional



**Schneidebrett**  
112.0595.334

Optional



Entdecken Sie unsere flexiblen ALL-IN Zubehörmöglichkeiten. Mehr dazu finden Sie ab Seite 384.

### Empfehlung

Armatur



**Novara-Plus Brause**  
115.0347.111

Armatur



**Orbit Festauslauf**  
115.0623.054

# Fragranit Maris Becken

Spectacularly big.



## Ein Becken, welches auf ganzer Linie überzeugt

Ob beim Kochen, Zubereiten von Speisen oder beim Abwaschen: Im modernen Familienalltag sind langlebige und funktionale Produkte gefragt. Unsere Maris Becken erfüllen alle Anforderungen für den modernen Küchengebrauch. Sie bieten viel Platz, sind extrem langlebig und mit Sanitized® veredelt.



## Passend zu Ihrer Küche

Die Maris Fragranit-Becken sind die ultimative Bereicherung für Ihre Küche. Unsere Produkte bieten eine moderne Optik, clevere Funktionen und viel Platz. Sie verbinden Design und Funktionalität. Mit einem Maris-Becken haben Sie ein Produkt, das einfach passt und viel Freude und Komfort schafft.



## Ein perfekt gefertigtes Becken

Unsere Becken sind schön gestaltete, minimalistische Objekte, die sich in Ihre Küche einfügen und einfach dazugehören. Der moderne, schmale Rand, sowie die Abdeckkappe und der verdeckte Überlauf verleihen den Maris Becken eine zeitlose Ästhetik, eine optimale Einheit und ein angenehmes Gefühl.



## Wunderbar langlebig

Das Becken besteht aus Quarz, einem der härtesten bekannten Materialien, das bis zu 280°C (gem. EN13310: 180°C bis zu 30 Minuten, 280°C bis zu 10 Sekunden) hitzebeständig ist. Es ist außerdem stoß- und wärmebeständig und so kratzfest, dass selbst Messer keine Spuren auf der Oberfläche hinterlassen.

## Erstaunlich hygienisch

Unsere Becken sind besonders hygienisch, weil sie mit Sanitized veredelt sind, einem Material, das Silberionen enthält die das Wachstum von Bakterien und Mikroben um 99% reduzieren.





# MARIS

Produktfamilie  
Maris

- Die abgestufte Armaturenbank und der schmale Rand fügen sich perfekt in jede Küche ein
- Sehr schneller Einbau durch Fast-Fix Technologie
- Verfügbar in zwei unterschiedlichen Ventilarten
- Mit Sanitized® behandeltes Material für eine besonders hygienische Oberfläche



## MRG 610-52 A

### Einbau

Beckenaußenmaß: 560x510mm  
Becken: 520x400x200mm

### Planungshinweise

- Arbeitsplattenstärke: mind. 12mm
- Ausschnitt: 540x498mm R15
- Lieferumfang: inkl. Ablaufgarnitur & Abdeckkappe für den Abfluss

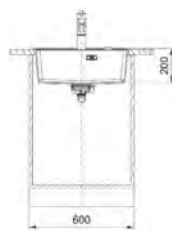
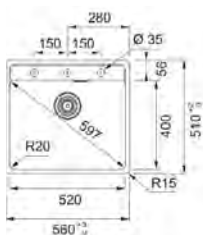

Montagehinweis flächenbündig S. 159

### Artikel-Nr.

### Farbe

#### Druckknopfventil

	114.0658.293	Onyx
	114.0658.295	Steingrau
	114.0658.296	Glacier
	114.0658.297	Cashmere
	114.0658.294	Black Matt

#### Handbetätigung

	114.0658.298	Onyx
	114.0658.300	Steingrau
	114.0658.301	Glacier
	114.0658.302	Cashmere
	114.0658.299	Black Matt

#### Black Matt - Black Collection

	114.0659.124	mit schwarzem Drehknopfventil
	114.0658.586	mit schwarzem Stopfenventil

### Zubehör

Inklusive



Abdeckkappe für den Abfluss Edelstahl  
112.0532.169

Inklusive



Abdeckkappe für den Abfluss Kunststoff Schwarz  
112.0657.146

Optional

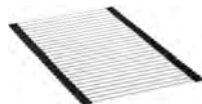

Rollmatte  
112.0030.882

Optional



Fragranitbohrer  
112.0473.656

Optional



Entdecken Sie unsere flexiblen ALL-IN Zubehörmöglichkeiten. Mehr dazu finden Sie ab Seite 384.

### Empfehlung

Armatur



Atlas Neo Festauslauf  
115.0521.435

# MARIS

Produktfamilie  
Maris

- Die abgestufte Armaturenbank und der schmale Rand fügen sich perfekt in jede Küche ein
- Sehr schneller Einbau durch Fast-Fix Technologie
- Verfügbar in zwei unterschiedlichen Ventilarten
- Mit Sanitized® behandeltes Material für eine besonders hygienische Oberfläche



## MRG 610-37 A

### **i** Einbau

Beckenaußenmaß: 410x510mm  
Becken: 370x400x200mm

### Planungshinweise

- Arbeitsplattenstärke: mind. 12mm
- Ausschnitt: 390x498mm R15
- Lieferumfang: inkl. Ablaufgarnitur & Abdeckkappe für den Abfluss

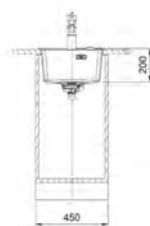
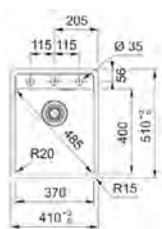





Montagehinweis flächenbündig S. 159





### Artikel-Nr.

### Farbe

#### Druckknopfventil

	<b>114.0658.140</b>	Onyx
	<b>114.0658.255</b>	Steingrau
	<b>114.0658.256</b>	Glacier
	<b>114.0658.257</b>	Cashmere
	<b>114.0658.254</b>	Black Matt

#### Handbetätigung

	<b>114.0658.216</b>	Onyx
	<b>114.0658.218</b>	Steingrau
	<b>114.0658.219</b>	Glacier
	<b>114.0658.220</b>	Cashmere
	<b>114.0658.217</b>	Black Matt

#### Black Matt - Black Collection

	<b>114.0659.123</b>	mit schwarzem Drehknopfventil
	<b>114.0658.583</b>	mit schwarzem Stopfenventil

### Zubehör

Inklusive



Abdeckkappe für den Abfluss Edelstahl  
112.0532.169

Inklusive



Abdeckkappe für den Abfluss Kunststoff Schwarz  
112.0657.146

Optional

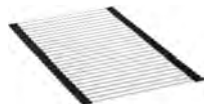

Rollmatte  
112.0030.882

Optional



Fragranitbohrer  
112.0473.656

Optional



Entdecken Sie unsere flexiblen ALL-IN Zubehörmöglichkeiten. Mehr dazu finden Sie ab Seite 384.

### Empfehlung

Armatur



Tango Neo Festauslauf  
115.0596.387

# PAMIRA

- Die dynamische Formgebung kreiert ein zeitloses Rundbecken
- Mit Sanitized® behandeltes Material für eine besonders hygienische Oberfläche
- Verfügbar in vier authentischen Steinoptiken

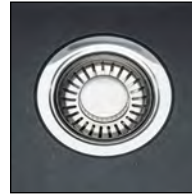

## ROG 610-41

### Einbau

Beckenaußenmaß: Ø 510mm  
Becken: Ø 400x195mm

### Planungshinweise

- Arbeitsplattenstärke: mind. 30mm
- Ausschnitt: Ø 493mm
- Lieferumfang: inkl. Ablaufgarnitur

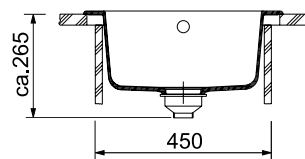
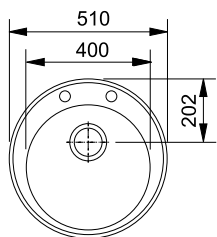

### Zubehör

Optional







Fragranitbohrer  
112.0473.656





### Artikel-Nr.

### Farbe

#### Drehknopfventil

	114.0199.717	Onyx
	114.0009.505	Steingrau
	114.0009.509	Glacier
	114.0302.767	Cashmere

#### Handbetätigung

	114.0199.718	Onyx
	114.0009.542	Steingrau
	114.0009.546	Glacier
	114.0302.766	Cashmere

### Empfehlung

Armatur



Novara-Plus Brause  
115.0347.111

Armatur



Orbit Zugauslauf  
115.0623.055

- Die abgestufte Armaturenbank und der schmale Rand fügen sich perfekt in jede Küche ein
- Sehr schneller Einbau durch Fast-Fix Technologie
- Verfügbar in zwei unterschiedlichen Ventilarten
- Mit Sanitized® behandeltes Material für eine besonders hygienische Oberfläche



## MRG 610-72 A

### **i** Einbau

Beckenaußenmaß: 760x510mm  
Becken: 720x400x200mm

### Planungshinweise

- Arbeitsplattenstärke: mind. 12mm
- Ausschnitt: 740x498mm R15
- Lieferumfang: inkl. Ablaufgarnitur & Abdeckkappe für den Abfluss

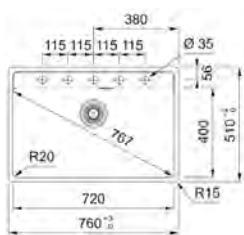

Montagehinweis flächenbündig S. 159

### Artikel-Nr.

### Farbe

#### Druckknopfventil

	<b>114.0658.303</b>	Onyx
	<b>114.0658.306</b>	Steingrau
	<b>114.0658.308</b>	Glacier
	<b>114.0658.309</b>	Cashmere
	<b>114.0658.305</b>	Black Matt

#### Handbetätigung

	<b>114.0658.310</b>	Onyx
	<b>114.0658.332</b>	Steingrau
	<b>114.0658.333</b>	Glacier
	<b>114.0658.334</b>	Cashmere
	<b>114.0658.331</b>	Black Matt

#### Black Matt - Black Collection

	<b>114.0659.125</b>	mit schwarzem Drehknopfventil
	<b>114.0658.588</b>	mit schwarzem Stopfenventil

### Zubehör

Inklusive



Abdeckkappe für den Abfluss Edelstahl  
**112.0532.169**

Inklusive



Abdeckkappe für den Abfluss Kunststoff Schwarz  
**112.0657.146**

Optional

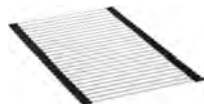

Rollmatte  
**112.0030.882**

Optional



Fragranitbohrer  
**112.0473.656**

Optional



Entdecken Sie unsere flexiblen ALL-IN Zubehörmöglichkeiten. Mehr dazu finden Sie ab Seite 384.

### Empfehlung

Armatur



Tango Neo Festauslauf  
**115.0596.387**

# BASIS

Produktfamilie  
Maris

- Schnörkelloses und geradliniges Design
- Mit Sanitized® behandeltes Material für eine besonders hygienische Oberfläche
- Verfügbar in fünf authentischen Steinoptiken



## BFG 620

**i** Einbau

Beckenaußenmaß: 860x500mm  
Becken: 2 x 337x420x200mm

### Planungshinweise

- Arbeitsplattenstärke: mind. 30mm
- Ausschnitt: 840x480mm R20
- Lieferumfang: inkl. Ablaufgarnitur

Artikel-Nr.

Farbe



114.0301.373

Onyx



114.0302.015

Steingrau



114.0302.016

Glacier



114.0302.021

Cashmere



114.0657.823

Black Matt

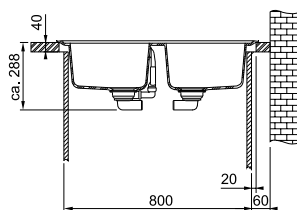
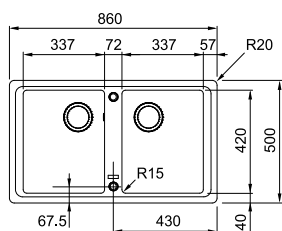

### Zubehör

Optional



**Schneidebrett**  
112.0595.334

Optional



Entdecken Sie unsere flexiblen ALL-IN Zubehörmöglichkeiten. Mehr dazu finden Sie ab Seite 384.

Optional



**Fragranitbohrer**  
112.0473.656

### Empfehlung

Armatur



**Orbit Festauslauf**  
115.0623.054

Armatur



**Novara-Plus Brause**  
115.0347.111



# MYTHOS

Produktfamilie  
Mythos

- Minimalistisches Design mit einem Beckenradius von 15mm
- Hochwertige und pflegeleichte Spezialkeramik
- Verfügbar in vier perfekt kombinierbaren Trendtönen



## MTK 610-58

### Einbau

Beckenaußenmaß: 580x510mm  
Becken: 490x377x190mm

### Planungshinweise

- Arbeitsplattenstärke: mind. 30mm
- Ausschnitt: 560x490mm R10
- Lieferumfang: inkl. Ablaufgarnitur

### Artikel-Nr.

### Farbe



124.0335.706

Glacier



124.0335.844

Magnolia



124.0380.250

Anthrazit matt



124.0335.851

Onyx

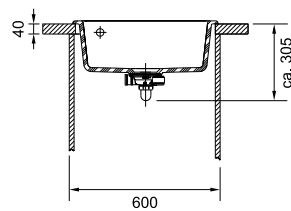
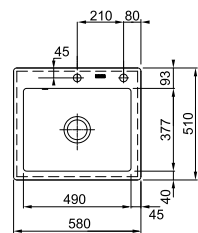

Maßtoleranzen siehe Hinweis S. 109

### Zubehör

Optional

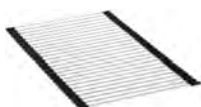

Rollmatte  
112.0030.882

Optional



Entdecken Sie unsere flexiblen ALL-IN Zubehörmöglichkeiten. Mehr dazu finden Sie ab Seite 384.

### Empfehlung

Armatur



Mythos Festauslauf  
115.0547.852

Armatur



Atlas Neo Festauslauf  
115.0521.435

# MARIS FLÄCHENBÜNDIG

Produktfamilie  
Maris

- Die abgestufte Armaturenbank und der schmale Rand fügen sich perfekt in jede Küche ein
- Spezielle Version mit gefrästem Rand für den flächenbündigen Einbau
- Mit Sanitized® behandeltes Material für eine besonders hygienische Oberfläche



## MRG 210-52 A

### Flächenbündig

Beckenaußenmaß: 553x503mm  
Becken: 520x400x200mm

### Planungshinweise

- Arbeitsplattenstärke  
Flächenbündig: mind. 12mm
- Ausschnitt flächenbündig:  
siehe Montageanleitung
- Lieferumfang: inkl. Ablaufgar-  
nitur & Abdeckkappe für den  
Abfluss

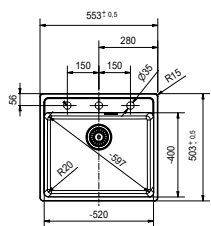

Montagehinweis flächenbündig S. 159

### Artikel-Nr.

### Farbe

#### Druckknopfventil

	135.0682.890	Onyx
	135.0682.961	Steingrau
	135.0682.962	Glacier
	135.0682.963	Cashmere
	135.0682.964	Black Matt

#### Handbetätigung

	135.0683.034	Onyx
	135.0683.035	Steingrau
	135.0683.036	Glacier
	135.0683.037	Cashmere
	135.0683.038	Black Matt

#### Black Matt - Black Collection

	135.0683.054	mit schwarzem Drehknopfventil
	135.0683.048	mit schwarzem Stopfenventil

### Zubehör

Inklusive



Abdeckkappe für den  
Abfluss Edelstahl  
112.0532.169

Inklusive



Abdeckkappe für den  
Abfluss Kunststoff Schwarz  
112.0657.146

Optional

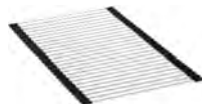

Rollmatte  
112.0030.882

Optional



Fragranitbohrer  
112.0473.656

Optional



Entdecken Sie unsere  
flexiblen ALL-IN  
Zubehörmöglichkei-  
ten. Mehr dazu finden  
Sie ab Seite 384.

### Empfehlung

Armatur



Atlas Neo Festauslauf  
115.0521.435

# MARIS FLÄCHENBÜNDIG

Produktfamilie  
Maris

- Spezielle Version mit gefrästem Rand für den flächenbündigen Einbau
- Mit Sanitized® behandeltes Material für eine besonders hygienische Oberfläche
- Verfügbar in fünf authentischen Steinoptiken

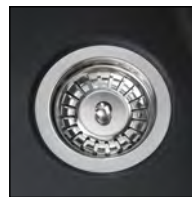

## MRG 210-52

### **i** Flächenbündig

Beckenaußenmaß: 553x433mm  
Becken: 520x400x200mm

### Planungshinweise

- Arbeitsplattenstärke Flächenbündig: mind. 12mm
- Ausschnitt flächenbündig: siehe Montageanleitung
- Lochbohrung Druckknopf: Ø35mm
- Lieferumfang: inkl. Ablaufgarnitur & Abdeckkappe für den Abfluss

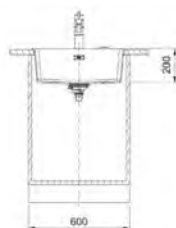
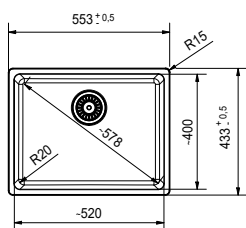





Montagehinweis flächenbündig S. 159





### Artikel-Nr.

### Farbe

#### Druckknopfventil

	135.0682.808	Onyx
	135.0682.809	Steingrau
	135.0682.810	Glacier
	135.0682.811	Cashmere
	135.0682.812	Black Matt

#### Handbetätigung

	135.0682.988	Onyx
	135.0682.989	Steingrau
	135.0682.990	Glacier
	135.0683.021	Cashmere
	135.0683.022	Black Matt

#### Black Matt - Black Collection

	135.0683.051	mit schwarzem Drehknopfventil
	135.0683.045	mit schwarzem Stopfenventil

### Zubehör

Inklusive



Abdeckkappe für den Abfluss Edelstahl  
112.0532.169

Inklusive



Abdeckkappe für den Abfluss Kunststoff Schwarz  
112.0657.146

Optional



Rollmatte  
112.0030.882

Optional



Mobiles Tropfteil  
112.0188.651

Optional



Entdecken Sie unsere flexiblen ALL-IN Zubehörmöglichkeiten. Mehr dazu finden Sie ab Seite 384.

### Empfehlung

Armatur



Kubus Festauslauf  
115.0529.202

# MARIS FLÄCHENBÜNDIG

Produktfamilie  
Maris

- Die abgestufte Armaturenbank und der schmale Rand fügen sich perfekt in jede Küche ein
- Spezielle Version mit gefrästem Rand für den flächenbündigen Einbau
- Mit Sanitized® behandeltes Material für eine besonders hygienische Oberfläche

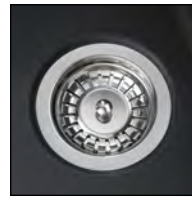

## MRG 210-37 A

### Flächenbündig

Beckenaußenmaß: 403x503mm  
Becken: 370x400x200mm

### Planungshinweise

- Arbeitsplattenstärke  
Flächenbündig: mind. 12mm
- Ausschnitt flächenbündig:  
siehe Montageanleitung
- Lieferumfang: inkl. Ablaufgar-  
niture & Abdeckkappe für den  
Abfluss

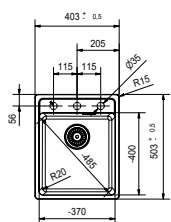

Montagehinweis flächenbündig S. 159

### Artikel-Nr.

### Farbe

#### Druckknopfventil

	135.0682.829	Onyx
	135.0682.830	Steingrau
	135.0682.831	Glacier
	135.0682.832	Cashmere
	135.0682.833	Black Matt

#### Handbetätigung

	135.0683.028	Onyx
	135.0683.029	Steingrau
	135.0683.030	Glacier
	135.0683.031	Cashmere
	135.0683.033	Black Matt

#### Black Matt - Black Collection

	135.0683.053	mit schwarzem Drehknopfventil
	135.0683.047	mit schwarzem Stopfenventil

### Zubehör

Inklusive



Abdeckkappe für den  
Abfluss Edelstahl  
112.0532.169

Inklusive



Abdeckkappe für den  
Abfluss Kunststoff Schwarz  
112.0657.146

Optional

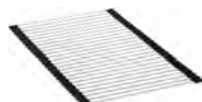

Rollmatte  
112.0030.882

Optional



Fragranitbohrer  
112.0473.656

Optional



Entdecken Sie unsere  
flexiblen ALL-IN  
Zubehörmöglichkei-  
ten. Mehr dazu finden  
Sie ab Seite 384.

### Empfehlung

Armatur



Tango Neo Festauslauf  
115.0596.387

# MARIS FLÄCHENBÜNDIG

Produktfamilie  
Maris

- Spezielle Version mit gefrästem Rand für den flächenbündigen Einbau
- Mit Sanitized® behandeltes Material für eine besonders hygienische Oberfläche
- Verfügbar in fünf authentischen Steinoptiken

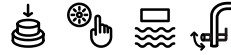
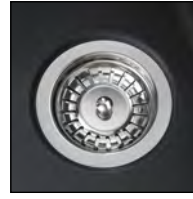

## MRG 210-37

### **i** Flächenbündig

Beckenaußenmaß: 403x433mm  
Becken: 370x400x200mm

### Planungshinweise

- Arbeitsplattenstärke Flächenbündig: mind. 12mm
- Ausschnitt flächenbündig: siehe Montageanleitung
- Lochbohrung Druckknopf: Ø35mm
- Lieferumfang: inkl. Ablaufgarnitur & Abdeckkappe für den Abfluss

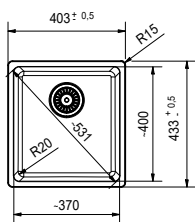

Montagehinweis flächenbündig S. 159

### Artikel-Nr.

### Farbe

#### Druckknopfventil

	135.0682.797	Onyx
	135.0682.804	Steingrau
	135.0682.805	Glacier
	135.0682.806	Cashmere
	135.0682.807	Black Matt

#### Handbetätigung

	135.0682.982	Onyx
	135.0682.983	Steingrau
	135.0682.984	Glacier
	135.0682.985	Cashmere
	135.0682.986	Black Matt

#### Black Matt - Black Collection

	135.0683.050	mit schwarzem Drehknopfventil
	135.0683.044	mit schwarzem Stopfenventil

### Zubehör

Inklusive



Abdeckkappe für den Abfluss Edelstahl  
112.0532.169

Inklusive



Abdeckkappe für den Abfluss Kunststoff Schwarz  
112.0657.146

Optional

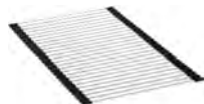

Rollmatte  
112.0030.882

Optional



Mobiles Tropfteil  
112.0188.651

Optional



Entdecken Sie unsere flexiblen ALL-IN Zubehörmöglichkeiten. Mehr dazu finden Sie ab Seite 384.

### Empfehlung

Armatur



Eos-Neo Festauslauf  
115.0590.044



# MARIS FLÄCHENBÜNDIG

Produktfamilie  
Maris

- Die abgestufte Armaturenbank und der schmale Rand fügen sich perfekt in jede Küche ein
- Spezielle Version mit gefrästem Rand für den flächenbündigen Einbau
- Mit Sanitized® behandeltes Material für eine besonders hygienische Oberfläche



## MRG 210-72 A

**Flächenbündig**

Beckenausmaß: 753x503mm  
Becken: 720x400x200mm

### Planungshinweise

- Arbeitsplattenstärke  
Flächenbündig: mind. 12mm
- Ausschnitt flächenbündig:  
siehe Montageanleitung
- Lieferumfang: inkl. Ablaufgar-  
nitur & Abdeckkappe für den  
Abfluss

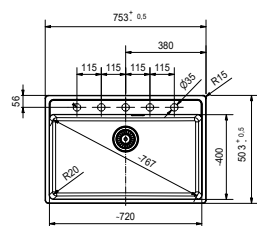

Montagehinweis flächenbündig S. 159



### Artikel-Nr.

### Farbe

#### Druckknopfventil

	135.0682.965	Onyx
	135.0682.966	Steingrau
	135.0682.967	Glacier
	135.0682.968	Cashmere
	135.0682.969	Black Matt

#### Handbetätigung

	135.0683.039	Onyx
	135.0683.040	Steingrau
	135.0683.041	Glacier
	135.0683.042	Cashmere
	135.0683.043	Black Matt

#### Black Matt - Black Collection

	135.0683.055	mit schwarzem Drehknopfventil
	135.0683.049	mit schwarzem Stopfenventil

### Zubehör

Inklusive



Abdeckkappe für den  
Abfluss Edelstahl  
112.0532.169

Inklusive



Abdeckkappe für den  
Abfluss Kunststoff Schwarz  
112.0657.146

Optional

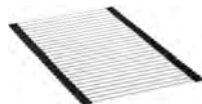

Rollmatte  
112.0030.882

Optional



Fragranitbohrer  
112.0473.656

Optional



Entdecken Sie unsere  
flexiblen ALL-IN  
Zubehörmöglichkei-  
ten. Mehr dazu finden  
Sie ab Seite 384.

### Empfehlung

Armatur



Kubus Festauslauf  
115.0529.202

# MARIS FLÄCHENBÜNDIG

Produktfamilie  
Maris

- Spezielle Version mit gefrästem Rand für den flächenbündigen Einbau
- Mit Sanitized® behandeltes Material für eine besonders hygienische Oberfläche
- Verfügbar in fünf authentischen Steinoptiken

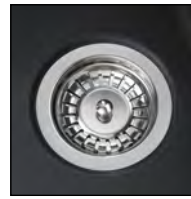

## MRG 210-72

### **i** Flächenbündig

Beckenaußenmaß: 753x433mm  
Becken: 720x400x200mm

### Planungshinweise

- Arbeitsplattenstärke Flächenbündig: mind. 12mm
- Ausschnitt flächenbündig: siehe Montageanleitung
- Lochbohrung Druckknopf: Ø35mm
- Lieferumfang: inkl. Ablaufgarnitur & Abdeckkappe für den Abfluss

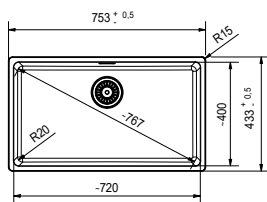





Montagehinweis flächenbündig S. 159





### Artikel-Nr.

### Farbe

#### Druckknopfventil

	135.0682.823	Onyx
	135.0682.824	Steingrau
	135.0682.825	Glacier
	135.0682.826	Cashmere
	135.0682.827	Black Matt

#### Handbetätigung

	135.0683.023	Onyx
	135.0683.024	Steingrau
	135.0683.025	Glacier
	135.0683.026	Cashmere
	135.0683.027	Black Matt

#### Black Matt - Black Collection

	135.0683.052	mit schwarzem Drehknopfventil
	135.0683.046	mit schwarzem Stopfenventil

### Zubehör

Inklusive



Abdeckkappe für den Abfluss Edelstahl  
112.0532.169

Inklusive



Abdeckkappe für den Abfluss Kunststoff Schwarz  
112.0657.146

Optional

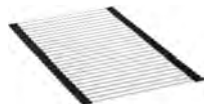

Rollmatte  
112.0030.882

Optional



Mobiles Tropfteil  
112.0188.651

Optional



Entdecken Sie unsere flexiblen ALL-IN Zubehörmöglichkeiten. Mehr dazu finden Sie ab Seite 384.

### Empfehlung

Armatur



Kubus Festauslauf  
115.0529.202

# URBAN FLÄCHENBÜNDIG/EINBAU

Produktfamilie  
Maris

- Becken ist sowohl als Einbau & Flächenbündige Variante einbaubar
- Standardmäßig mit einem Edelstahl Drehknopf ausgestattet
- Mit Sanitized® behandeltes Material für eine besonders hygienische Oberfläche

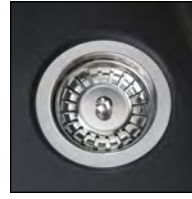

## UBG 610-56

**Flächen./Einbau**

Beckenaußenmaß: 560x500mm  
Becken: 503x425x220mm

### Planungshinweise

- Arbeitsplattenstärke Einbau: mind. 30mm
- Flächenbündig: mind. 38mm
- Ausschnitt Einbau: 540x480mm R15
- Ausschnitt Flächenbündig: siehe Montageanleitung
- Lieferumfang: inkl. Ablaufgarnitur
- Distanzring zum Befestigen der Armatur ist im Ventilbeipack enthalten

### Artikel-Nr.

### Farbe

	114.0682.644	Onyx
	114.0682.643	Steingrau
	114.0682.600	Glacier
	114.0682.642	Cashmere
	114.0682.641	Black Matt

### Black Matt - Black Collection

114.0682.738  
mit schwarzem Drehknopfventil

### Standard Einbau

### Flächenbündig

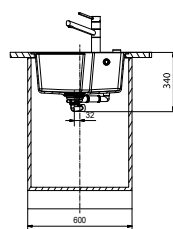
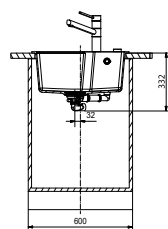
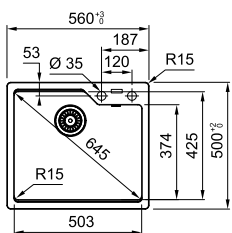

**ACHTUNG:** Bei Planung eines Abfalltrennsystems die Beckentiefe berücksichtigen

Montagehinweis flächenbündig S. 159

### Zubehör

Optional



**Abtropfbecken**  
112.0066.060

Optional



**Schneidebrett**  
112.0595.334

Optional



**Drehknopf Chrom**  
133.0537.934

Optional



**Fragranitbohrer**  
112.0473.656

Optional



Entdecken Sie unsere flexiblen ALL-IN Zubehörmöglichkeiten. Mehr dazu finden Sie ab Seite 384.

### Empfehlung

Armatur



**Urban Festauslauf**  
115.0595.062

# Montagehinweise Flächenbündig

Die Vorgehensweise bei der Montage kann aufgrund von unterschiedlichen Einbautechniken variieren!

MYX 210-34  
MYX 210-45  
MYX 210-50  
MYX 210-55  
MYX 210-70

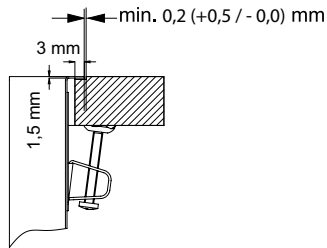

AGX 210  
AGX 260 G

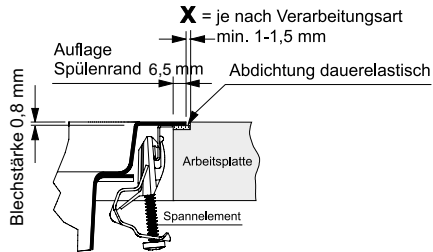

MYX 210 A

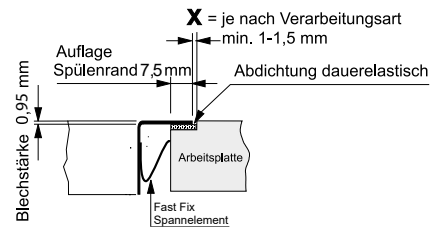

MRG 210-52 A  
MRG 210-37 A  
MRG 210-72 A

MRG 210-52  
MRG 210-37  
MRG 210-72

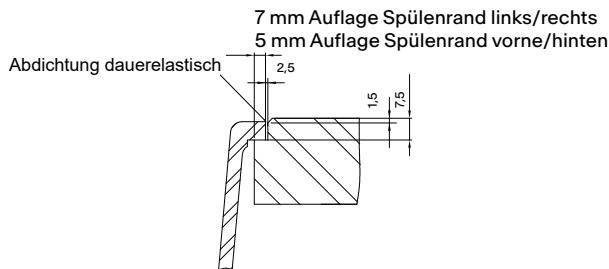

BXX 260-36-16 A  
BXX 210-50 A  
BXX 210-40 A  
BXX 220 A  
BWX 220-54-27 A  
BCX 210-51

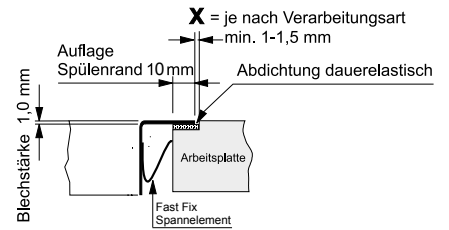

BXX 260/160-34-16  
BXX 210/110-54  
BXX 210/110-50  
BXX 210/110-45  
BXX 210/110-40  
BXX 210/110-34  
BXX 210/110-16  
BXM 210/110-50  
BXM 210/110-40  
BXM 210/110-68

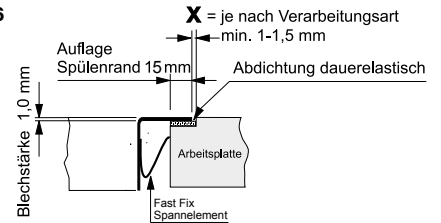

UBG 610-56

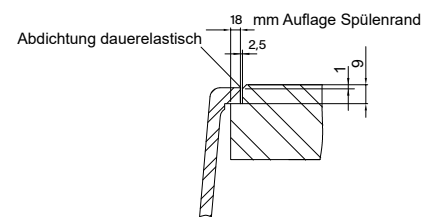

Die Vorgehensweise bei der Montage kann aufgrund von unterschiedlichen Einbautechniken variieren!

**Wichtig!** Ab dem Zeitpunkt des Einbaus der Spüle in die Arbeitsplatte geht die Haftung für den Einbau, Beschädigung, Transport und Ablieferung auf den Arbeitsplattenkonfektionär über.



# Übersichtstabellen Edelstahl Becken

## Beckenvarianten

Modell	Typ	Becken			
		1/2	1	1 1/2	2
Argos	AGX	-	•	•	-
Bell	BCX	-	•	-	-
Eurostar	ETN	-	•	-	-
Franke Box	BXX	•	•	•	•
Mythos	MYX	-	•	-	-
Pamira	ROX	-	•	-	-
Spark	SKX	-	-	-	•
Maris	MRX	-	•	-	-

## Ausführung

Modell	Typ	Ablauf (in Zoll)	Überlauf	Oberfläche	Gastronorm-kompatibel	Befestigung beiliegend
Argos	AGX	Integral 3 1/2	verdeckt	glatt	•	Kralle
Bell	BCX	3 1/2	verdeckt	glatt	-	FastFix
Eurostar	ETN	1 1/2	offen	-	-	Kralle
Mythos	MYX	Integral 3 1/2	verdeckt	glatt	•	FastFix
Franke Box	BXX	Integral 3 1/2	verdeckt	glatt	-	FastFix
Franke Box Center	BWX	3 1/2	verdeckt	glatt	-	FastFix
Mythos	MYX	Integral 3 1/2	offen	glatt	-	Kralle
Pamira	ROX	3 1/2	offen	glatt	-	Kralle
Spark	SKX	3 1/2	offen	glatt	-	Kralle
Maris	MRX	3 1/2	verdeckt	glatt	-	FastFix

## Abmessungen

Modell	Typ	Typ-Bezeichnung	Hauptbecken (cm)			Zusatzbecken (cm)			Eckradius Hauptbecken
			A	B	C	A	B	C	
Argos	AGX	210	35,0	43,5	18,0	-	-	-	70 mm
Argos G	AGX	260 G	35,0	43,5	17,5	16,0	30,0	12,0	70 mm
Bell	BCX	610-51 / 210-51	44,5	38,0	20,0	-	-	-	50 mm
Eurostar	ETN	610	36,0	35,5	14,0	-	-	-	85 mm
Mythos	MYX	210-50 A	50,0	40,0	20,0	-	-	-	25 mm
Franke Box	BXX	260-36-16 A	36,0	41,0	20,0	16,0	41,0	14,0	12 mm
Franke Box	BXX	210-50 A / 210 / 110-50	50,0	41,0	20,0	-	-	-	12 mm
Franke Box	BXX	260 / 160-34-16	34,0	41,0	20,0	16,0	41,0	14,0	12 mm
Franke Box	BXX	210 / 110-54	54,0	41,0	20,0	-	-	-	12 mm
Franke Box	BXX	210 / 110-45	45,0	41,0	20,0	-	-	-	12 mm
Franke Box	BXX	210 / 40 A / 210 / 110-40	40,0	41,0	20,0	-	-	-	12 mm
Franke Box	BXX	210 / 110-34	34,0	41,0	20,0	-	-	-	12 mm
Franke Box	BXX	210 / 110-16	16,0	41,0	14,0	-	-	-	12 mm
Franke Box	BXX	220-36-36 A	36,0	41,0	20,0	36,0	41,0	20,0	12 mm
Franke Box Center	BWX	220-54-27 A	54,0	41,0	20,0	27,0	48,0	20,0	12 mm
Mythos	MYX	210-55	55,0	40,0	20,0	-	-	-	25 mm
Mythos	MYX	210-50	50,0	40,0	20,0	-	-	-	25 mm
Mythos	MYX	210-45	45,0	40,0	20,0	-	-	-	25 mm
Mythos	MYX	210-34	34,0	40,0	20,0	-	-	-	25 mm
Mythos	MYX	210-70	70,0	40,0	20,0	-	-	-	25 mm
Pamira	ROX	610-41	41,0	-	17,5	-	-	-	-
Spark	SKX	620-86	34,0	42,0	16,0	34,0	42,0	16,0	80 mm
Maris	MRX	210-55	55,0	40,0	18,0	-	-	-	16 mm
Maris	MRX	210-50	50,0	40,0	18,0	-	-	-	16 mm
Maris	MRX	210-45	45,0	40,0	18,0	-	-	-	16 mm
Maris	MRX	210-40	40,0	40,0	18,0	-	-	-	16 mm
Maris	MRX	210-34	34,0	40,0	18,0	-	-	-	16 mm
Mythos Masterpiece	BXM	210 / 110-50	50,0	41,0	20,0	-	-	-	12 mm
Mythos Masterpiece	BXM	210 / 110-40	40,0	41,0	20,0	-	-	-	12 mm
Mythos Masterpiece	BXM	210 / 110-68	68,5	41,0	20,0	-	-	-	12 mm



# Übersichtstabellen Fragranit Becken

## Beckenvarianten

Modell	Typ	Becken			
		1/2	1	1 1/2	2
Basis	BFG	-	-	-	•
Maris	MRG	-	•	-	-
Pamira	ROG	-	•	-	-
Urban	UBG	-	•	-	-

## Ausführung

Modell	Typ	Becken		
		Ablauf (in Zoll)	Überlauf	Befestigung beiliegend
Basis	BFG	3 1/2	offen	Krallen
Maris	MRG	3 1/2	verdeckt	Fast-Fix/ohne
Pamira	ROG	3 1/2	offen	Krallen
Urban	UBG	3 1/2	verdeckt	FastFix

## Abmessungen

Modell	Typ	Typ-Bezeichnung	Hauptbecken (cm)			Zusatzbecken (cm)			Eckradius Hauptbecken
			A	B	C	A	B	C	
Basis	BFG	620	34,0	42,0	20,0	34,0	42,0	20,0	15 mm
Maris	MRG	610-52 A	52,0	40,0	20,0	-	-	-	20 mm
Maris	MRG	610-37 A	37,0	40,0	20,0	-	-	-	20 mm
Maris	MRG	610-72 A	72,0	40,0	20,0	-	-	-	20 mm
Maris	MRG	210-52 A	52,0	40,0	20,0	-	-	-	20 mm
Maris	MRG	210-37 A	37,0	40,0	20,0	-	-	-	20 mm
Maris	MRG	210-72 A	72,0	40,0	20,0	-	-	-	20 mm
Maris	MRG	210-52	52,0	40,0	20,0	-	-	-	20 mm
Maris	MRG	210-37	37,0	40,0	20,0	-	-	-	20 mm
Maris	MRG	210-72	72,0	40,0	20,0	-	-	-	20 mm
Pamira	ROG	610-41	40,0	-	19,5	-	-	-	50 mm
Urban	UBG	610-56	50,3	42,5	23,0	-	-	-	15 mm

# Übersichtstabellen Keramik Becken

## Beckenvarianten

Modell	Typ	Becken			
		1/2	1	1 1/2	2
Mythos	MTK	-	•	-	-

## Ausführung

Modell	Typ	Becken			
		Ablauf (in Zoll)	Überlauf	Gastronorm-kompatibel	Befestigung beiliegend
Mythos	MTK	3 1/2	verdeckt	-	-

## Abmessungen

Modell	Typ	Typ-Bezeichnung	Hauptbecken (cm)			Zusatzbecken (cm)			Eckradius Hauptbecken
			A	B	C	A	B	C	
Mythos	MTK	610-58	49,0	37,5	19,0	-	-	-	10 mm

- lieferbar
- nicht lieferbar

Maßangaben Becken:





# Unterbau Becken

## Edelstahl

### Unterschrank ab 60 cm

S. 168	<b>Epos</b>	EOX 110-50 / EOX 110-50/35
S. 169	<b>Franke Box</b>	BXX 160-34-16
S. 170		BXX 110-50 / BXX 110-45
S. 171	<b>Maris</b>	MRX 110-55 / MRX 110-50
S. 166	<b>Mythos</b>	MYX 160-34-16 / MYX 110-55
S. 167		MYX 110-50 / MYX 110-45

### Unterschrank ab 50 cm

S. 172	<b>Epos</b>	EOX 110-45
S. 173	<b>Franke Box</b>	BXX 110-40
S. 175	<b>Gax</b>	GAX 40
S. 174	<b>Maris</b>	MRX 110-45 / MRX 110-40

### Unterschrank ab 45 cm

S. 177	<b>Franke Box</b>	BXX 110-34
S. 178	<b>Maris</b>	MRX 110-34
S. 176	<b>Mythos</b>	MYX 110-34

### Unterschrank ab 40 cm

S. 179	<b>Epos</b>	EOX 110-36
--------	-------------	------------

### Unterschrank ab 30 cm

S. 181	<b>Franke Box</b>	BXX 110-16
S. 180	<b>Mythos</b>	MYX 110-16

### Unterschrank ab 80 cm

S. 183	<b>Mythos</b>	MYX 110-70
--------	---------------	------------

S. 184	<b>Kubus 2</b>
S. 185	<b>Maris</b>
S. 186	<b>Kubus 2</b>
S. 187	<b>Maris</b>

S. 188	<b>Kubus 2</b>
S. 189	<b>Maris</b>

S. 190	<b>Kubus</b>
S. 191	

S. 192	<b>Kubus</b>
--------	--------------

S. 193	<b>Kubus</b>
--------	--------------

## Fragranit

### Unterschrank ab 60 cm

S. 184	<b>Kubus 2</b>	KNG 110-52
S. 185	<b>Maris</b>	MRG 110-52

### Unterschrank ab 45 cm

S. 186	<b>Kubus 2</b>	KNG 110-37
S. 187	<b>Maris</b>	MRG 110-37

### Unterschrank ab 80 cm

S. 188	<b>Kubus 2</b>	KNG 110-62
S. 189	<b>Maris</b>	MRG 110-72

## Keramik

### Unterschrank ab 60 cm

S. 190	<b>Kubus</b>	KBK 160
S. 191		KBK 110-50

### Unterschrank ab 50 cm

S. 192	<b>Kubus</b>	KBK 110-40
--------	--------------	------------

### Unterschrank ab 80 cm

S. 193	<b>Kubus</b>	KBK 110-70
--------	--------------	------------



FRANKE

FRANKE

FRANKE

Unterbau

# Übersicht Edelstahl Unterbaubecken

## Mythos



**Mythos**  
MYX 160-34-16   
555x430mm  
  
S. 166



**Mythos**  
MYX 110-55   
590x440mm  
  
S. 166



**Mythos**  
MYX 110-50   
540x440mm  
  
S. 167

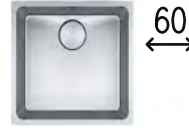

**Mythos**  
MYX 110-45   
490x440mm  
  
S. 167



**Mythos**  
MYX 110-34   
380x440mm  
  
S. 176

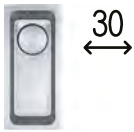

**Mythos**  
MYX 110-16   
200x440mm  
  
S. 180



**Mythos**  
MYX 110-70   
740x440mm  
  
S. 183

## Epos



**Epos**  
EOX 110-50   
530x440mm  
  
S. 168



**Epos**  
EOX 110-50/35   
524x374mm  
  
S. 168



**Epos**  
EOX 110-45   
470x415mm  
  
S. 172



**Epos**  
EOX 110-36   
384x415mm  
  
S. 179

## GAX



**Gax**  
GAX 40   
480x430mm  
  
S. 175

## Franke Box



**Franke Box**  
BXX 160-34-16   
560x450mm  
  
S. 169



**Franke Box**  
BXX 110-50   
540x450mm  
  
S. 170



**Franke Box**  
BXX 110-45   
490x450mm  
  
S. 170



**Franke Box**  
BXX 110-40   
440x450mm  
  
S. 173



**Franke Box**  
BXX 110-34   
380x450mm  
  
S. 177



**Franke Box**  
BXX 110-16   
200x450mm  
  
S. 181

## Maris



**Maris**  
MRX 110-55   
590x440mm  
  
S. 171



**Maris**  
MRX 110-50   
540x440mm  
  
S. 171



**Maris**  
MRX 110-45   
490x440mm  
  
S. 174



**Maris**  
MRX 110-40   
440x440mm  
  
S. 174



**Maris**  
MRX 110-34   
380x440mm  
  
S. 178

# Übersicht Fragranit Unterbaubecken

## Kubus 2



60

**Kubus 2**  
KNG 110-52   
560x460mm



S. 184



45

**Kubus 2**  
KNG 110-37   
410x460mm



S. 186



80

**Kubus 2**  
KNG 110-62   
760x460mm



S. 188



60

**Maris**  
MRG 110-52   
553x433mm



S. 185



45

**Maris**  
MRG 110-37   
403x433mm



S. 187



80

**Maris**  
MRG 110-72   
753x433mm



S. 189

# Übersicht Keramik Unterbaubecken

## Kubus



60

**Kubus**  
KBK 160   
545x445mm



S. 190



60

**Kubus**  
KBK 110-50   
545x445mm



S. 191



50

**Kubus**  
KBK 110-40   
445x445mm



S. 192



80

**Kubus**  
KBK 110-70   
745x445mm



S. 193

## Fragranit+ Farben



Onyx



Steingrau



Glacier



Cashmere



Black Matt



### Lochbohrung Fragranit:

Bei Fragranitmodellen mit Armaturenbank sind die Lochoptionen von unten vorgebohrt. Zum Durchbohren wird zusätzlich ein 35mm Fragranitbohreraufsatz benötigt. Dieser kann bei Bedarf mit der Artikelnummer: 112.0473.656 optional dazubestellt werden.

## Keramik Farben

### Hochglänzend



Glacier



Magnolia



Onyx

### Matt



Anthrazit matt

### Bemaßung Keramik:

Alle Zeichnungen enthalten alle notwendigen Maße (mm), die den üblichen Toleranzen unterliegen. Sie sind unverbindlich. Exakte Maße können nur am fertigen Produkt abgenommen werden.



# MYTHOS

Produktfamilie  
Mythos

- Präzises Design kombiniert mit reinigungs-  
freundlichen Beckenradien
- Perfekt abgestimmtes Zubehör
- Ausgestattet mit verdecktem hygienischen Inte-  
gralablauf



## MYX 160-34-16

**i** Unterbau

Spülenmaß: 555x430mm  
Becken: 340x400x200mm  
160x400x150mm

### Planungshinweise

- Ausschnitt: 525x400mm R25
- Lieferung inklusive Ablaufgarnitur
- Lochbohrung Druckknopf: Ø35mm

## MYX 110-55

**i** Unterbau

Spülenmaß: 590x440mm  
Becken: 550x400x200mm

### Planungshinweise

- Ausschnitt: 550x400mm R25
- Lieferung inklusive Ablaufgarnitur
- Lochbohrung Druckknopf: Ø35mm
- Achtung: bei Montage in 60er  
Unterschrank müssen die Seiten-  
wände ausgeschnitten werden

Artikel-Nr.	Ventil
122.0625.059	Siebkorb als Druckknopfventil 3 1/2"
122.0658.059	Siebkorb als Handbetätigung 3 1/2"

Artikel-Nr.	Ventil
122.0625.058	Siebkorb als Druckknopfventil 3 1/2"
122.0658.054	Siebkorb als Handbetätigung 3 1/2"

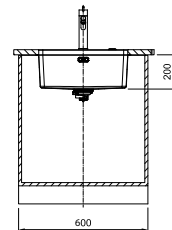
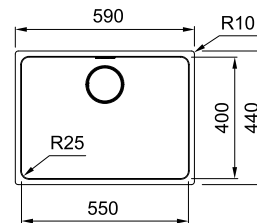
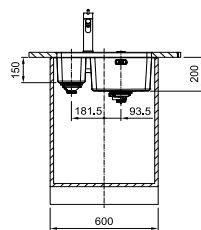
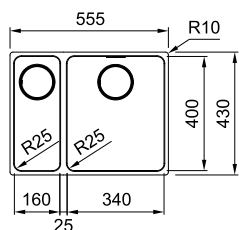

## Zubehör

Optional



Abtropfbecken  
112.0659.398

Optional  
(für MYX 160-34-16)



Abtropfbecken  
112.0057.850

Optional



Schneidebrett  
112.0591.082

Optional

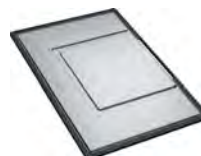

Mobiles Tropfteil  
112.0602.288

Optional



Franke Rollmatte  
112.0591.081

## Empfehlung

Armatur



Mythos Zugauslauf  
115.0547.853

# MYTHOS

Produktfamilie  
Mythos

- Präzises Design kombiniert mit reinigungs-  
freundlichen Beckenradien
- Perfekt abgestimmtes Zubehör
- Ausgestattet mit verdecktem hygienischen Inte-  
gralablauf



## MYX 110-50

### **i** Unterbau

Spülenmaß: 540x440mm  
Becken: 500x400x200mm

### Planungshinweise

- Ausschnitt: 500x400mm R25
- Lieferung inklusive Ablaufgarnitur
- Lochbohrung Druckknopf:  
Ø35mm

## MYX 110-45

### **i** Unterbau

Spülenmaß: 490x440mm  
Becken: 450x400x200mm

### Planungshinweise

- Ausschnitt: 450x400mm R25
- Lieferung inklusive Ablaufgarnitur
- Lochbohrung Druckknopf:  
Ø35mm

### Artikel-Nr.

### Ventil

122.0622.698

Siebkorb als Druck-  
knopfventil 3 1/2"

122.0658.055

Siebkorb als Handbetä-  
tigung 3 1/2"

### Artikel-Nr.

### Ventil

122.0625.057

Siebkorb als Druck-  
knopfventil 3 1/2"

122.0658.056

Siebkorb als Handbetäti-  
gung 3 1/2"

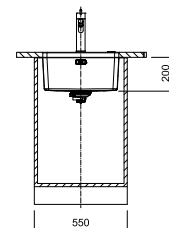
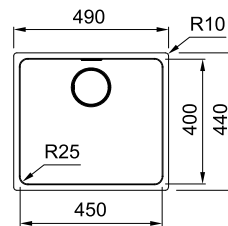
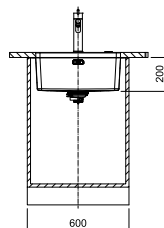
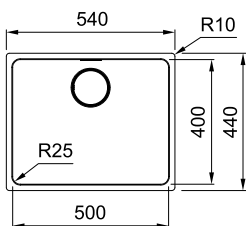

### Zubehör

Optional



Abtropfbecken  
112.0659.398

Optional



Franke Rollmatte  
112.0591.081

Optional



Schneidebrett  
112.0591.082

Optional



Mobiles Tropfteil  
112.0602.288

### Empfehlung

Armatur



Kubus Zugauslauf  
115.0529.207

Armatur



Mythos Zugauslauf  
115.0547.853

# EPOS

Produktfamilie  
Smart

- Elegante Spüle mit markanten 50mm Becken-Eckradien
- Becken erhältlich mit zwei unterschiedlichen Ventilarten
- Perfekte Nutzung durch großes Beckenvolumen



## EOX 110-50

### **i** Unterbau

Spülenmaß: 530x440mm  
Becken: 500x410x175mm

### Planungshinweise

- Ausschnitt: 497x407mm R48,5
- Lieferung inklusive Ablaufgarnitur
- Lochbohrung Druckknopf: Ø35mm

## EOX 110-50/35

### **i** Unterbau

Spülenmaß: 524x374mm  
Becken: 500x350x180mm

### Planungshinweise

- Ausschnitt: 497x347mm R48,5
- Lieferung inklusive Ablaufgarnitur
- Lochbohrung Druckknopf: Ø35mm

### Artikel-Nr.

### Ventil

122.0477.873

Siebkorb als Druckknopf-ventil 3 1/2"

122.0197.991

Siebkorb als Handbetätigung 3 1/2"

### Artikel-Nr.

### Ventil

122.0477.874

Siebkorb als Druckknopf-ventil 3 1/2"

122.0197.993

Siebkorb als Handbetätigung 3 1/2"

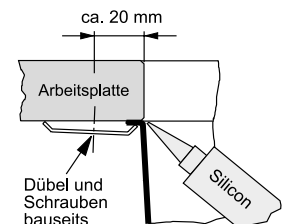
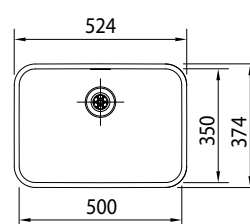
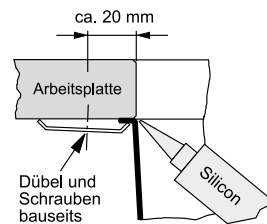
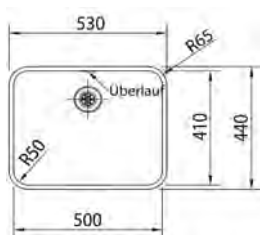

### Zubehör

Optional zu EOX 110-50    Optional



**Abtropfbecken**  
112.0175.520



Entdecken Sie unsere flexiblen ALL-IN Zubehörmöglichkeiten. Mehr dazu finden Sie ab Seite 384.

### Empfehlung

Armatur



**Atlas Neo Zugauslauf**  
115.0521.438

Armatur



**Taros Neo Zugauslauf**  
115.0596.383

# FRANKE BOX

Produktfamilie  
Maris

- Markantes Becken mit minimalistischen, engen Radien
- Becken erhältlich mit zwei unterschiedlichen Ventilarten
- Spezielle Version mit ungeschliffenem Rand



Artikel-Nr.	Ventil
122.0375.283	Siebkorb als Druckknopfventil 3 1/2"
122.0375.281	Siebkorb als Handbetätigung 3 1/2"

## BXX 160-34-16

### **i** Unterbau

Spülenmaß: 560x450mm  
Becken: 340x410x200mm  
160x410x140mm

### Planungshinweise

- Ausschnitt: 520x410mm R12
- Lieferung inklusive Ablaufgarnitur
- Lochbohrung Druckknopf:  
Ø35mm

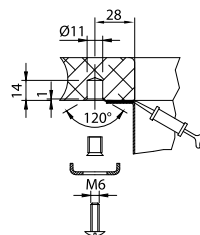
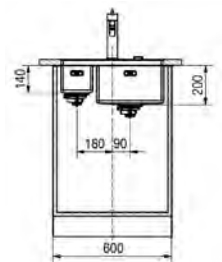
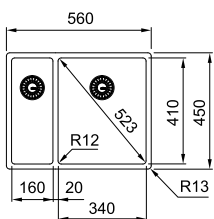

### Zubehör

Optional



Abtropfbecken  
112.0057.850

Optional



Schneidebrett  
112.0539.120

Optional

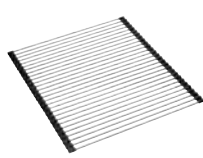

Rollmatte  
112.0080.355

Optional

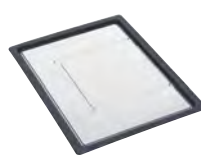

Mobiles Tropfteil  
112.0204.360

Optional



Andy Chef  
112.0619.946

### Empfehlung

Armatur



Atlas Neo Brause  
115.0521.441

# FRANKE BOX

Produktfamilie  
Maris

- Markantes Becken mit minimalistischen, engen Radien
- Becken erhältlich mit zwei unterschiedlichen Ventilarten
- Spezielle Version mit ungeschliffenem Rand



## BXX 110-50

**i** Unterbau

Spülenmaß: 540x450mm  
Becken: 500x410x200mm

### Planungshinweise

- Ausschnitt: 500x410mm R12
- Lieferung inklusive Ablaufgarnitur
- Lochbohrung Druckknopf: Ø35mm



## BXX 110-45

**i** Unterbau

Spülenmaß: 490x450mm  
Becken: 450x410x200mm

### Planungshinweise

- Ausschnitt: 450x410mm R12
- Lieferung inklusive Ablaufgarnitur
- Lochbohrung Druckknopf: Ø35mm

### Artikel-Nr.

### Ventil

122.0375.276

Siebkorb als Druckknopf-ventil 3 1/2"

122.0375.274

Siebkorb als Handbetätigung 3 1/2"

### Artikel-Nr.

### Ventil

122.0375.260

Siebkorb als Druckknopf-ventil 3 1/2"

122.0375.258

Siebkorb als Handbetätigung 3 1/2"

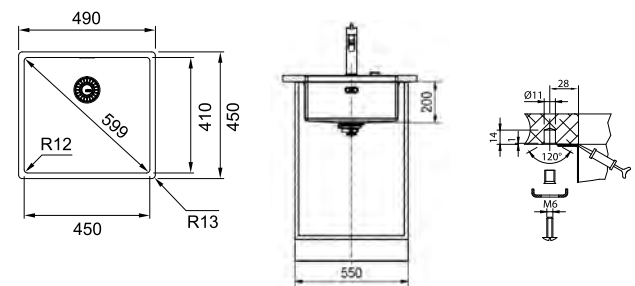
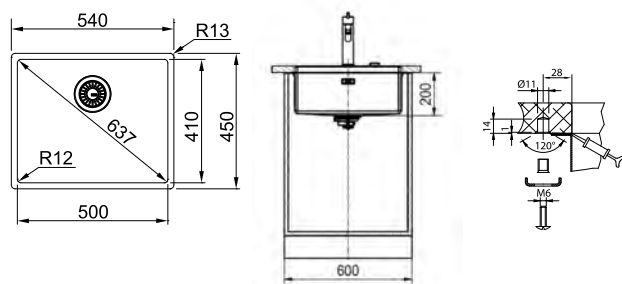

### Zubehör

Optional



Abtropfbecken  
112.0394.981

Optional



Schneidebrett  
112.0539.120

Optional

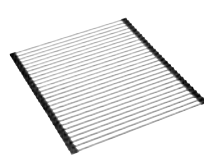

Rollmatte  
112.0080.355

Optional

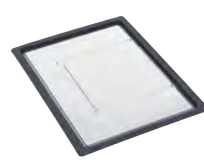

Mobiles Tropfteil  
112.0204.360

Optional



Andy Chef  
112.0619.946

### Empfehlung

Armatur



Atlas Neo Festauslauf  
115.0521.435



- Geradliniges Beckendesign mit schmalen 16mm Beckenradien
- Becken erhältlich mit zwei unterschiedlichen Ventilarten



## MRX 110-55

### **i** Unterbau

Spülenmaß: 590x440mm  
Becken: 550x400x180mm

### Planungshinweise

- Ausschnitt: 550x400mm R16
- Lieferung inklusive Ablaufgarnitur
- Lochbohrung Drehknopf: Ø35mm
- Achtung: bei Montage in 60er Unterschrank müssen die Seitenwände ausgeschnitten werden

### Artikel-Nr.

### Ventil

122.0626.778

Siebkorb als Drehknopfventil 3 1/2"

122.0553.947

Siebkorb als Handbetätigung 3 1/2"

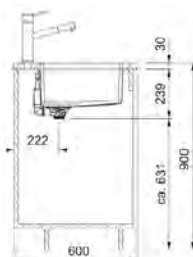
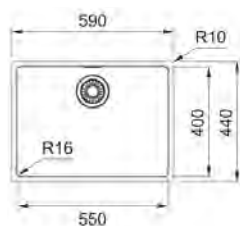

## MRX 110-50

### **i** Unterbau

Spülenmaß: 540x440mm  
Becken: 500x400x180mm

### Planungshinweise

- Ausschnitt: 500x400mm R16
- Lieferung inklusive Ablaufgarnitur
- Lochbohrung Drehknopf: Ø35mm

### Artikel-Nr.

### Ventil

122.0537.714

Siebkorb als Drehknopfventil 3 1/2"

122.0541.467

Siebkorb als Handbetätigung 3 1/2"

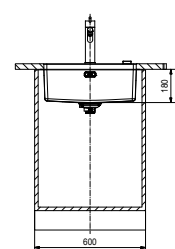
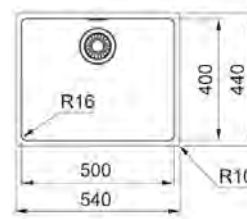

## Zubehör

Optional



Abtropfbecken  
112.0057.850

Optional



Mobiles Tropfteil  
112.0188.651

Optional

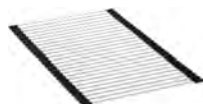

Rollmatte  
112.0030.882

Optional



Entdecken Sie unsere flexiblen ALL-IN Zubehörmöglichkeiten. Mehr dazu finden Sie ab Seite 384.

## Empfehlung

Armatur



Orbit Festauslauf  
115.0623.054

# EPOS

Produktfamilie  
Smart

- Elegante Spüle mit markanten 50mm Becken-Eckradien
- Becken erhältlich mit zwei unterschiedlichen Ventilarten



Artikel-Nr.	Ventil
122.0477.875	Siebkorb als Druckknopfventil 3 1/2"
122.0197.995	Siebkorb als Handbetätigung 3 1/2"

## EOX 110-45

### Unterbau

Spülenmaß: 470x415mm  
Becken: 445x390x175mm

### Planungshinweise

- Ausschnitt 442x387mm R48,5
- Lieferung inklusive Ablaufgarnitur
- Lochbohrung Druckknopf: Ø35mm

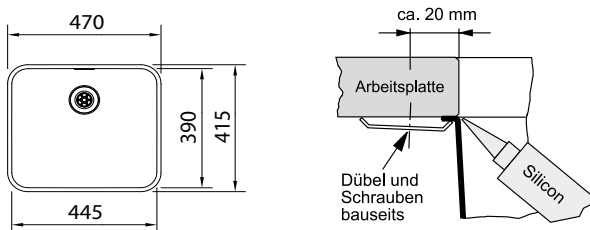

### Zubehör

Optional



Abtropfbecken  
112.0081.436

Optional



Mobiles Tropfteil  
112.0188.653

Optional



Entdecken Sie unsere flexiblen ALL-IN Zubehörmöglichkeiten. Mehr dazu finden Sie ab Seite 384.

### Empfehlung

Armatur



Atlas Neo Zugauslauf  
115.0521.438

Armatur



Taros Neo Zugauslauf  
115.0596.383

# FRANKE BOX

Produktfamilie  
Maris

- Markantes Becken mit minimalistischen, engen Radien
- Becken erhältlich mit zwei unterschiedlichen Ventilarten
- Spezielle Version mit ungeschliffenem Rand



Artikel-Nr.	Ventil
122.0375.255	Siebkorb als Druckknopfventil 3 1/2"
122.0375.253	Siebkorb als Handbetätigung 3 1/2"

## BXX 110-40

### **i** Unterbau

Spülenmaß: 440x450mm  
Becken: 400x410x200mm

### Planungshinweise

- Ausschnitt: 400x410mm R12
- Lieferung inklusive Ablaufgarnitur
- Lochbohrung Druckknopf: Ø35mm

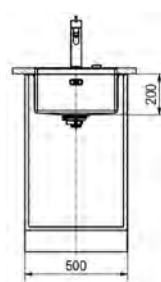
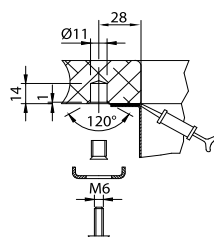
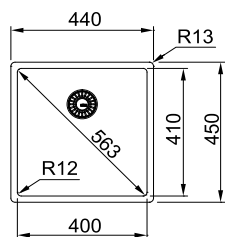

### Zubehör

Optional



Abtropfbecken  
112.0394.981

Optional



Schneidebrett  
112.0539.120

Optional

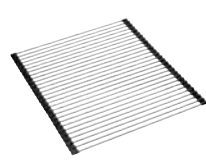

Rollmatte  
112.0080.355

Optional

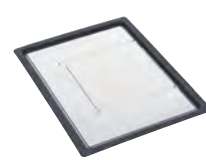

Mobiles Tropfteil  
112.0204.360

Optional



Andy Chef  
112.0619.946

### Empfehlung

Armatur



Atlas Neo Festauslauf  
115.0521.435

# NEW MARIS

Produktfamilie  
Maris

- Geradliniges Beckendesign mit schmalen 16mm Beckenradien
- Becken erhältlich mit zwei unterschiedlichen Ventilarten



## MRX 110-45

### **i** Unterbau

Spülenmaß: 490x440mm  
Becken: 450x400x180mm

### Planungshinweise

- Ausschnitt: 450x400mm R16
- Lieferung inklusive Ablaufgarnitur
- Lochbohrung Drehknopf: Ø35mm
- Achtung: bei Montage in 50er Unterschrank müssen die Seitenwände ausgeschnitten werden



## MRX 110-40

### **i** Unterbau

Spülenmaß: 440x440mm  
Becken: 400x400x180mm

### Planungshinweise

- Ausschnitt: 400x400mm R16
- Lieferung inklusive Ablaufgarnitur
- Lochbohrung Drehknopf: Ø35mm

### Artikel-Nr.

### Ventil

122.0626.777

Siebkorb als Drehknopfventil 3 1/2"

122.0553.943

Siebkorb als Handbetätigung 3 1/2"

### Artikel-Nr.

### Ventil

122.0537.616

Siebkorb als Drehknopfventil 3 1/2"

122.0541.466

Siebkorb als Handbetätigung 3 1/2"

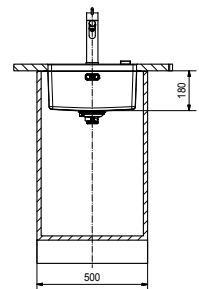
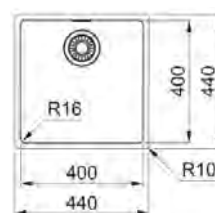
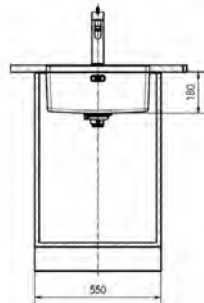
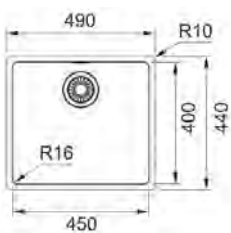

### Zubehör

Optional



Abtropfbecken  
112.0057.850

Optional



Mobiles Tropfteil  
112.0188.651

Optional

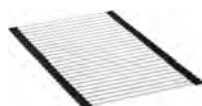

Rollmatte  
112.0030.882

Optional



Entdecken Sie unsere flexiblen ALL-IN Zubehörmöglichkeiten. Mehr dazu finden Sie ab Seite 384.

### Empfehlung

Armatur



Orbit Festauslauf  
115.0623.054

- Klassische Beckenform
- Becken kann gerade als auch gedreht eingebaut werden

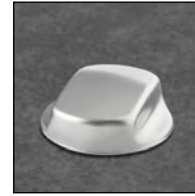

Artikel-Nr.

Ventil

122.0014.586

Siebkorb als Drehknopfventil  
3 1/2"

## GAX 40

### **i** Unterbau

Spülenmaß: 480x430mm  
Becken: 450x400x190mm

### Planungshinweise

- Ausschnitt: nach Schablone
- Lieferung inklusive Ablaufgarnitur
- Lochbohrung Drehknopf: Ø35mm

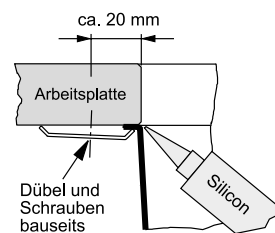
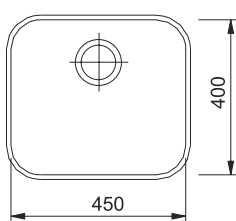

### Zubehör

Optional



**Mobiles Tropfteil**  
112.0188.651

Optional



Entdecken Sie unsere flexiblen ALL-IN Zubehörmöglichkeiten. Mehr dazu finden Sie ab Seite 384.

### Empfehlung

Armatur



**Orbit Zugauslauf**  
115.0623.055

Armatur



**Novara-Plus Brause**  
115.0347.111



# MYTHOS

Produktfamilie  
Mythos

- Präzises Design kombiniert mit reinigungs-  
freundlichen Beckenradien
- Perfekt abgestimmtes Zubehör
- Ausgestattet mit verdecktem hygienischen Inte-  
gralablauf



Artikel-Nr.	Ventil
122.0625.056	Siebkorb als Druckknopfventil 3 1/2"
122.0658.057	Siebkorb als Handbetätigung 3 1/2"

## MYX 110-34

### **i** Unterbau

Spülenmaß: 380x440mm  
Becken: 340x400x200mm

### Planungshinweise

- Ausschnitt 340x400mm R25
- Lieferung inklusive Ablaufgarnitur
- Lochbohrung Druckknopf:  
Ø35mm

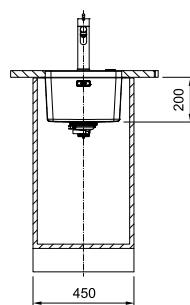
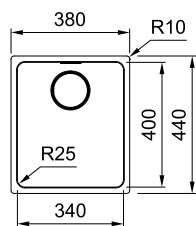

### Zubehör

Optional



Abtropfbecken  
112.0659.398

Optional



Franke Rollmatte  
112.0591.081

Optional



Schneidebrett  
112.0591.082

Optional



Mobiles Tropfteil  
112.0602.288

### Empfehlung

Armatur



Kubus Zugauslauf  
115.0529.207

Armatur



Mythos Zugauslauf  
115.0547.853

# FRANKE BOX

Produktfamilie  
Maris

- Markantes Becken mit minimalistischen, engen Radien
- Becken erhältlich mit zwei unterschiedlichen Ventilarten
- Spezielle Version mit ungeschliffenem Rand



Artikel-Nr.	Ventil
122.0374.690	Siebkorb als Druckknopfventil 3 1/2"
122.0374.688	Siebkorb als Handbetätigung 3 1/2"

## BXX 110-34

### **i** Unterbau

Spülenmaß: 380x450mm  
Becken: 340x410x200mm

### Planungshinweise

- Ausschnitt: 340x410mm R12  
Lieferung inklusive Ablaufgarnitur
- Lochbohrung Druckknopf: Ø35mm

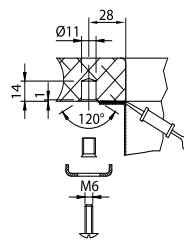
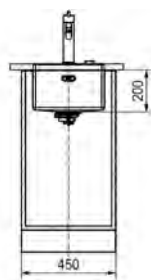
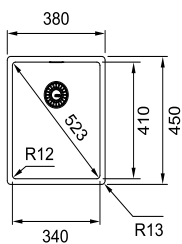

### Zubehör

Optional



Abtropfbecken  
112.0394.981

Optional



Schneidebrett  
112.0539.120

Optional

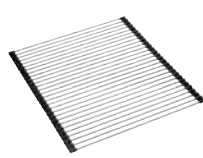

Rollmatte  
112.0080.355

Optional

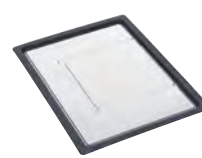

Mobiles Tropfteil  
112.0204.360

Optional



Andy Chef  
112.0619.946

### Empfehlung

Armatur



Atlas Neo Festauslauf  
115.0521.435

# NEW MARIS

Produktfamilie  
Maris

- Geradliniges Beckendesign mit schmalen 16mm Beckenradien
- Becken erhältlich mit zwei unterschiedlichen Ventilarten



Artikel-Nr.	Ventil
122.0537.715	Siebkorb als Drehknopfventil 3 1/2"
122.0541.468	Siebkorb als Handbetätigung 3 1/2"

## MRX 110-34

### i Unterbau

Spülenmaß: 380x440mm  
Becken: 340x400x180mm

### Planungshinweise

- Ausschnitt: 340x400mm R16
- Lieferung inklusive Ablaufgarnitur
- Lochbohrung Drehknopf: Ø35mm

45

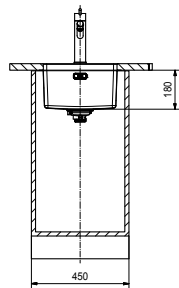
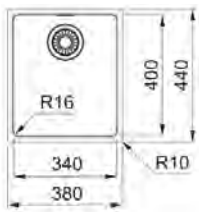

### Zubehör

Optional



Abtropfbecken  
112.0057.850

Optional

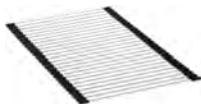

Rollmatte  
112.0030.882

Optional



Mobiles Tropfteil  
112.0188.651

Optional



Entdecken Sie unsere flexiblen ALL-IN-Zubehörmöglichkeiten. Mehr dazu finden Sie ab Seite 384.

### Empfehlung

Armatur



Orbit Festauslauf  
115.0623.054

# EPOS

Produktfamilie  
Smart

- Elegante Spüle mit markanten 50mm Becken-Eckradien
- Becken erhältlich mit zwei unterschiedlichen Ventilarten



Artikel-Nr.	Ventil
122.0477.876	Siebkorb als Druckknopfventil 3 1/2"
122.0197.997	Siebkorb als Handbetätigung 3 1/2"

## EOX 110-36

### **i** Unterbau

Spülenmaß: 384x415mm  
Becken: 360x390x175mm

### Planungshinweise

- Ausschnitt: 357x387mm R48,5
- Lieferung inklusive Ablaufgarnitur
- Lochbohrung Druckknopf: Ø35mm

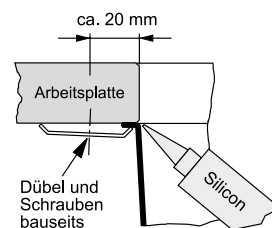
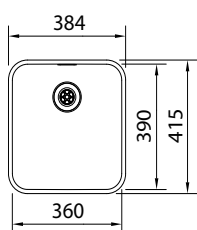

### Zubehör

Optional



**Abtropfbecken**  
112.0081.436

Optional



**Mobiles Tropfteil**  
112.0188.653

Optional



Entdecken Sie unsere flexiblen ALL-IN Zubehörmöglichkeiten. Mehr dazu finden Sie ab Seite 384.

### Empfehlung

Armatur



**Atlas Neo Zugauslauf**  
115.0521.438

Armatur



**Taros Neo Zugauslauf**  
115.0596.383

# MYTHOS

Produktfamilie  
Mythos

- Präzises Design kombiniert mit reinigungs-  
freundlichen Beckenradien
- Perfekt abgestimmtes Zubehör
- Ausgestattet mit verdecktem hygienischen Inte-  
gralablauf

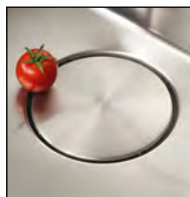

## MYX 110-16

### Unterbau

Spülenmaß: 200x440mm  
Becken: 160x400x150mm

### Planungshinweise

- Ausschnitt: 160x400mm R25
- Lieferung inklusive Ablaufgarnitur
- Lochbohrung Druckknopf:  
Ø35mm

### Artikel-Nr.

### Ventil

122.0627.021

Siebkorb als Druckknopfventil  
3 1/2"

122.0658.058

Siebkorb als Handbetätigung  
3 1/2"

### Empfehlung Ventilbrücken

für 1½ oder 2 Becken

133.0006.408

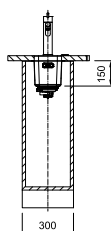
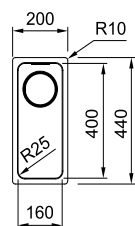

### Zubehör

Optional



Abtropfbecken  
112.0057.850

### Empfehlung

Armatur



Kubus Festauslauf  
115.0529.202

Armatur



Eos-Neo Auszugsbr.  
115.0590.045



# FRANKE BOX

Produktfamilie  
Maris

- Markantes Becken mit minimalistischen, engen Radien
- Spezielle Version mit ungeschliffenem Rand
- Becken erhältlich mit zwei unterschiedlichen Ventilarten



Artikel-Nr.	Ventil
122.0374.685	Siebkorb als Druckknopfventil 3 1/2"
122.0374.674	Siebkorb als Handbetätigung 3 1/2"

## BXX 110-16

### **i** Unterbau

Spülenmaß: 200x450mm  
Becken: 160x410x140mm

### Planungshinweise

- Ausschnitt: 160x410mm R12  
Lieferung inklusive Ablaufgarnitur
- Lochbohrung Druckknopf: Ø35mm

### Empfehlung Ventilbrücken

für 1½ oder 2 Becken

133.0006.408

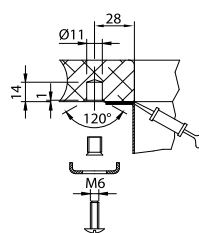
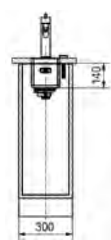
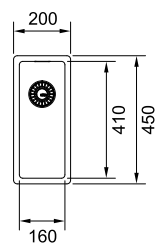

### Zubehör

Optional



Abtropfbecken  
112.0057.850

### Empfehlung

Armatur



Atlas Neo Festauslauf  
115.0521.435

Armatur



Tango Neo Festauslauf  
115.0596.387

ESTA ES TU **VIDA.**  
NO ES UN PRODUCTO.  
SI ALGO NO TE GUSTA CAMBIALO.  
SI NO TE GUSTA TU TRABAJO ABANDALO.  
SI NO TE GUSTAN TU PASADO NI TU FUTURO  
ESTABLE CONFIANZA EN TU CAPACIDAD PARA  
A HACER COSAS QUE AMAS.  
DEJA DE COMPARARTE.  
LA VIDA ES SIMPLE. CADA DÍA.  
NO TIENE UN FIN. Y TIENE UN COMIENZO.  
NO TIENE UN FIN. Y TIENE UN COMIENZO.  
Y COMPARTI TU SUENO. IMPARTI TU SUENO.  
**VIAJA SEGURO.** HAZLO. Y  
LA VIDA ES SUAVE Y TIENE UN COMIENZO.  
Y LO QUE PUEDES CREAR CON ELLO.  
ASÍ QUE SAL Y EMPREZA A CREAR.  
**LA VIDA ES SUAVE Y TIENE UN COMIENZO.**  
**CORTA. TU PASION.**



# MYTHOS

Produktfamilie  
Mythos

- Präzises Design kombiniert mit reinigungs-  
freundlichen Beckenradien
- Perfekt abgestimmtes Zubehör
- Ausgestattet mit verdecktem hygienischen Inte-  
gralablauf



Artikel-Nr.	Ventil
122.0625.060	Siebkorb als Druckknopfventil 3 1/2"
122.0658.053	Siebkorb als Handbetätigung 3 1/2"

## MYX 110-70

### **i** Unterbau

Spülenmaß: 740x440mm  
Becken: 700x400x200mm

### Planungshinweise

- Ausschnitt: 700x400mm R25
- Lieferung inklusive Ablaufgarnitur
- Lochbohrung Druckknopf: Ø35mm

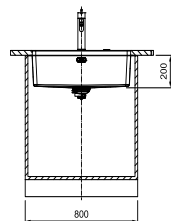
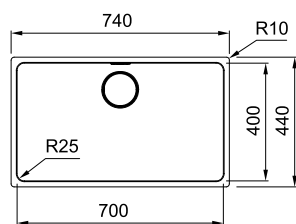

### Zubehör

Optional



Abtropfbecken  
112.0659.398

Optional



Franke Rollmatte  
112.0591.081

Optional



Schneidebrett  
112.0591.082

Optional



Mobiles Tropfteil  
112.0602.288

### Empfehlung

Armatur



Kubus Zugauslauf  
115.0529.207

Armatur



Mythos Zugauslauf  
115.0547.853

# KUBUS 2

Produktfamilie  
Mythos

- In das Becken eingearbeitete Stufe zur Nutzung einer zweiten Arbeitsebene
- Mit Sanitized® behandeltes Material für eine besonders hygienische Oberfläche
- Verfügbar in fünf authentischen Steinoptiken



## KNG 110-52

### Unterbau

Spülenmaß: 560x460mm  
Becken: 520x420x200mm





### Planungshinweise

- Ausschnitt : 520x420mm R10
- Lieferumfang: inkl. Ablaufgarnitur & Abdeckkappe für den Abfluss

### Artikel-Nr.

### Farbe

#### Druckknopfventil

	125.0512.504	Onyx
	125.0512.507	Steingrau
	125.0512.506	Glacier
	125.0512.505	Cashmere
	125.0627.319	Black Matt

#### Black Matt - Black Collection

NEW

	125.0685.161	mit schwarzem Drehknopfventil
---	--------------	-------------------------------

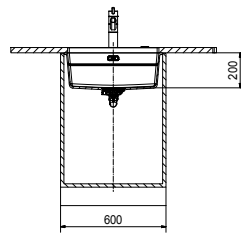
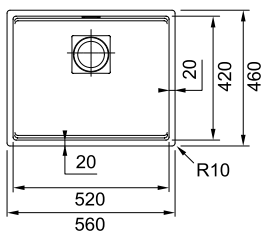

### Zubehör

Optional



Abtropfbecken  
112.0066.060

Optional



Rollmatte  
112.0256.867

Optional



Schneidebrett Walnuss  
112.0654.748

Optional



Mobiles Tropfteil  
112.0204.360

### Empfehlung

Armatur



Atlas Neo Zugauslauf  
115.0521.438

Armatur



Kubus Zugauslauf  
115.0529.207



# MARIS

Produktfamilie  
Maris

- Geradliniges Design mit großem Beckenvolumen
- Spezielle Version mit gefrästem Rand für optimalen Unterbau
- Mit Sanitized® behandeltes Material für eine besonders hygienische Oberfläche



## MRG 110-52

### **i** Unterbau

Beckenaußenmaß: 553x433mm  
Becken: 520x400x200mm

### Planungshinweise



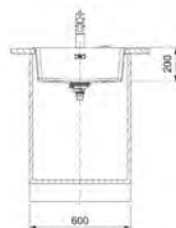
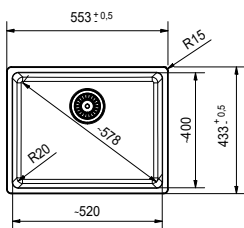

- Ausschnitt Unterbau: 520x400mm R20
- Lieferumfang: inkl. Ablaufgarnitur & Abdeckkappe für den Abfluss







### Artikel-Nr.

### Farbe

#### Druckknopfventil

	125.0683.101	Onyx
	125.0683.102	Steingrau
	125.0683.103	Glacier
	125.0683.104	Cashmere
	125.0683.105	Black Matt

#### Handbetätigung

	125.0683.140	Onyx
	125.0683.181	Steingrau
	125.0683.182	Glacier
	125.0683.183	Cashmere
	125.0683.184	Black Matt

#### Black Matt - Black Collection

	125.0683.234	mit schwarzem Drehknopfventil
	125.0683.233	mit schwarzem Stopfenventil

### Zubehör

Inklusive



Abdeckkappe für den Abfluss Edelstahl  
112.0532.169

Inklusive



Abdeckkappe für den Abfluss Kunststoff Schwarz  
112.0657.146

Optional

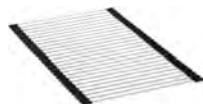

Rollmatte  
112.0030.882

Optional



Mobiles Tropfteil  
112.0188.651

Optional



Entdecken Sie unsere flexiblen ALL-IN Zubehörmöglichkeiten. Mehr dazu finden Sie ab Seite 384.

### Empfehlung

Armatur



Kubus Festauslauf  
115.0529.202



# KUBUS 2

Produktfamilie  
Mythos

- In das Becken eingearbeitete Stufe zur Nutzung einer zweiten Arbeitsebene
- Mit Sanitized® behandeltes Material für eine besonders hygienische Oberfläche
- Verfügbar in fünf authentischen Steinoptiken



## KNG 110-37

### Unterbau

Spülenmaß: 410x460mm  
Becken: 370x420x200mm





### Planungshinweise

- Ausschnitt: 370x420mm R10
- Lieferumfang: inkl. Ablaufgarnitur & Abdeckkappe für den Abfluss

### Artikel-Nr.

### Farbe

#### Druckknopfventil

	125.0512.449	Onyx
	125.0512.452	Steingrau
	125.0512.451	Glacier
	125.0512.450	Cashmere
	125.0627.320	Black Matt

#### Black Matt - Black Collection

NEW

	125.0685.110	mit schwarzem Drehknopfventil
---	--------------	-------------------------------

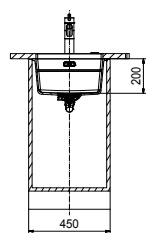
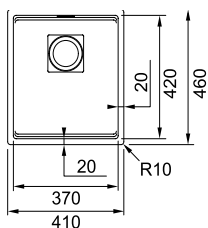

### Zubehör

Optional



Abtropfbecken  
112.0066.060

Optional



Rollmatte  
112.0256.867

Optional



Schneidebrett Walnuss  
112.0654.748

Optional



Mobiles Tropfteil  
112.0204.360

### Empfehlung

Armatur



Kubus Festauslauf  
115.0529.202

Armatur



Eos-Neo Festauslauf  
115.0590.044

# MARIS

Produktfamilie  
Maris

- Geradliniges Design mit großem Beckenvolumen
- Spezielle Version mit gefrästem Rand für optimalen Unterbau
- Mit Sanitized® behandeltes Material für eine besonders hygienische Oberfläche



## MRG 110-37

### **i** Unterbau

Beckenaußenmaß: 403x433mm  
Becken: 370x400x200mm

### Planungshinweise



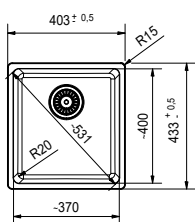

- Ausschnitt Unterbau: 370x400mm R20
- Lieferumfang: inkl. Ablaufgarnitur & Abdeckkappe für den Abfluss







### Artikel-Nr.

### Farbe

#### Druckknopfventil

	125.0683.056	Onyx
	125.0683.057	Steingrau
	125.0683.058	Glacier
	125.0683.059	Cashmere
	125.0683.060	Black Matt

#### Handbetätigung

	125.0683.135	Onyx
	125.0683.136	Steingrau
	125.0683.137	Glacier
	125.0683.138	Cashmere
	125.0683.139	Black Matt

#### Black Matt - Black Collection

	125.0683.232	mit schwarzem Drehknopfventil
	125.0683.231	mit schwarzem Stopfenventil

### Zubehör

Inklusive



Abdeckkappe für den Abfluss Edelstahl  
112.0532.169

Inklusive



Abdeckkappe für den Abfluss Kunststoff Schwarz  
112.0657.146

Optional

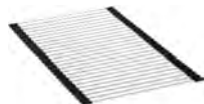

Rollmatte  
112.0030.882

Optional



Mobiles Tropfteil  
112.0188.651

Optional



Entdecken Sie unsere flexiblen ALL-IN Zubehörmöglichkeiten. Mehr dazu finden Sie ab Seite 384.

### Empfehlung

Armatur



Eos-Neo Festauslauf  
115.0590.044

# KUBUS 2

Produktfamilie  
Mythos

- In das Becken eingearbeitete Stufe zur Nutzung einer zweiten Arbeitsebene
- Mit Sanitized® behandeltes Material für eine besonders hygienische Oberfläche
- Verfügbar in fünf authentischen Steinoptiken



## KNG 110-62

### Unterbau





Spülenmaß: 760x460mm  
Becken: 620x420x200mm

### Planungshinweise

- Ausschnitt: 720x420mm R10
- Lieferumfang: inkl. Ablaufgarnitur & Abdeckkappe für den Abfluss

### Artikel-Nr.

### Farbe

	125.0512.515	Onyx
	125.0512.518	Steingrau
	125.0512.517	Glacier
	125.0512.516	Cashmere
	125.0627.321	Black Matt

### Black Matt - Black Collection

NEW

	125.0685.162	mit schwarzem Drehknopfventil
---	--------------	-------------------------------

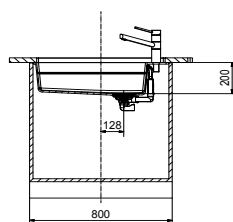
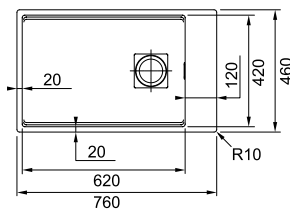

### Zubehör

Optional



Abtropfbecken  
112.0066.060

Optional



Rollmatte  
112.0256.867

Optional



Schneidebrett Walnuss  
112.0654.748

Optional



Mobiles Tropfteil  
112.0204.360

Optional



Fragranitbohrer  
112.0473.656

### Empfehlung

Armatur



Eos-Neo Brause  
115.0590.045

# MARIS

Produktfamilie  
Maris

- Geradliniges Design mit großem Beckenvolumen
- Spezielle Version mit gefrästem Rand für optimalen Unterbau
- Mit Sanitized® behandeltes Material für eine besonders hygienische Oberfläche



## MRG 110-72

### **i** Unterbau

Beckenaußenmaß: 753x433mm  
Becken: 720x400x200mm

### Planungshinweise



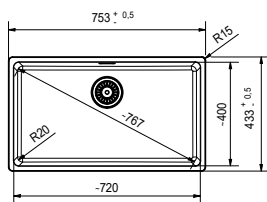

- Ausschnitt Unterbau: 720x400mm R20
- Lieferumfang: inkl. Ablaufgarnitur & Abdeckkappe für den Abfluss







### Artikel-Nr.

### Farbe

#### Druckknopfventil

	125.0683.106	Onyx
	125.0683.107	Steingrau
	125.0683.108	Glacier
	125.0683.109	Cashmere
	125.0683.110	Black Matt

#### Handbetätigung

	125.0683.185	Onyx
	125.0683.186	Steingrau
	125.0683.187	Glacier
	125.0683.188	Cashmere
	125.0683.189	Black Matt

#### Black Matt - Black Collection

	125.0683.236	mit schwarzem Drehknopfventil
	125.0683.235	mit schwarzem Stopfenventil

### Zubehör

Inklusive



Abdeckkappe für den Abfluss Edelstahl  
112.0532.169

Inklusive



Abdeckkappe für den Abfluss Kunststoff Schwarz  
112.0657.146

Optional

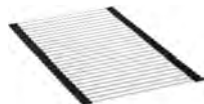

Rollmatte  
112.0030.882

Optional



Mobiles Tropfteil  
112.0188.651

Optional



Entdecken Sie unsere flexiblen ALL-IN Zubehörmöglichkeiten. Mehr dazu finden Sie ab Seite 384.

### Empfehlung

Armatur



Kubus Festauslauf  
115.0529.202

# KUBUS

Produktfamilie  
Mythos

- Minimalistisches, geradliniges Design aus schlagfestem Fraceram
- Sehr pflegeleicht durch die geradlinige Geometrie
- Verfügbar in drei Hochglanz und einer matten Farbe



## KBK 160

### **i** Unterbau

Spülenmaß: 545x445mm  
Becken: 375x385x185 und  
115x385x115mm

### Planungshinweise

- Ausschnitt: 495x375mm R15
- Lieferung inklusive Ablaufgarnitur
- Reversible Einbaumöglichkeit
- Lochbohrung Druckknopf: Ø35mm
- Siebkorb des Restbeckens ist nicht verschließbar

### Artikel-Nr.

### Farbe

#### Druckknopfventil

	<b>126.0335.714</b>	Glacier
	<b>126.0335.884</b>	Magnolia
	<b>126.0380.348</b>	Anthrazit matt
	<b>126.0335.887</b>	Onyx

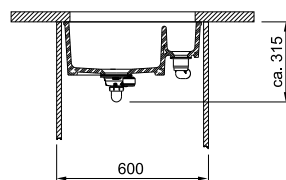
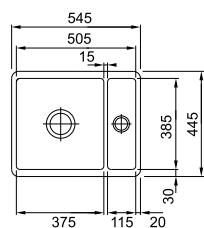

Maßtoleranzen siehe Hinweis S. 165

### Zubehör

Optional

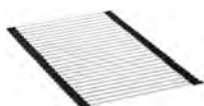

**Rollmatte**  
112.0030.882

Optional



**Mobiles Tropfteil**  
112.0188.653

Optional



Entdecken Sie unsere flexiblen ALL-IN Zubehörmöglichkeiten. Mehr dazu finden Sie ab Seite 384.

### Empfehlung

Armatur



**Kubus Zugauslauf**  
115.0529.207

Armatur



**Pescara 360°**  
115.0393.976



# KUBUS

Produktfamilie  
Mythos

- Minimalistisches, geradliniges Design aus schlagfestem Fraceram
- Sehr pflegeleicht durch die geradlinige Geometrie
- Verfügbar in drei Hochglanz und einer matten Farbe



## KBK 110-50

### **i** Unterbau

Spülenmaß: 545x445mm  
Becken: 505x385x185mm

### Planungshinweise

- Ausschnitt: 495x375mm R15
- Lieferung inklusive Ablaufgarnitur
- Lochbohrung Druckknopf: Ø35mm

Artikel-Nr.

Farbe

#### Druckknopfventil



126.0335.712

Glacier



126.0335.880

Magnolia



126.0380.350

Anthrazit matt



126.0335.883

Onyx

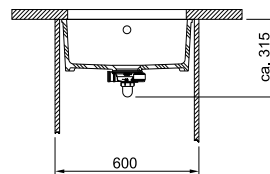
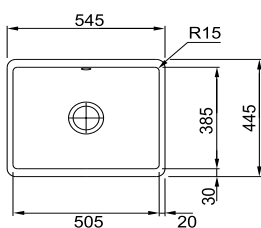

Maßtoleranzen siehe Hinweis S. 165

### Zubehör

Optional

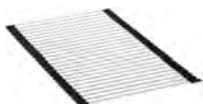

**Rollmatte**  
112.0030.882

Optional



**Mobiles Tropfteil**  
112.0188.653

Optional



Entdecken Sie unsere flexiblen ALL-IN Zubehörmöglichkeiten. Mehr dazu finden Sie ab Seite 384.

### Empfehlung

Armatur



**Kubus Zugauslauf**  
115.0529.207

Armatur



**Pescara Slide In**  
115.0538.940

# KUBUS

Produktfamilie  
Mythos

- Minimalistisches, geradliniges Design aus schlagfestem Fraceram
- Sehr pflegeleicht durch die geradlinige Geometrie
- Verfügbar in drei Hochglanz und einer matten Farbe



## KBK 110-40

**i** Unterbau

Spülenmaß: 445x445mm  
Becken: 405x385x185mm

### Planungshinweise

- Ausschnitt: 395x375mm R15
- Lieferung inklusive Ablaufgarnitur
- Lochbohrung Druckknopf: Ø35mm

Artikel-Nr.

Farbe

Druckknopfventil



126.0335.711

Glacier



126.0335.875

Magnolia



126.0380.352

Anthrazit matt



126.0335.878

Onyx

50

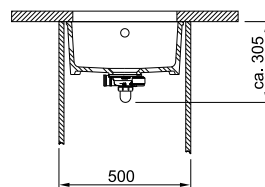
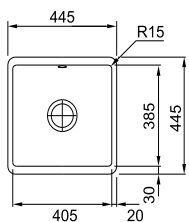

Maßtoleranzen siehe Hinweis S. 165

### Zubehör

Optional

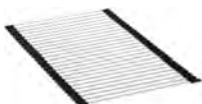

Rollmatte  
112.0030.882

Optional



Mobiles Tropfteil  
112.0188.653

Optional



Entdecken Sie unsere flexiblen ALL-IN Zubehörmöglichkeiten. Mehr dazu finden Sie ab Seite 384.

### Empfehlung

Armatur



Kubus Zugauslauf  
115.0529.207

Armatur



Pescara Up & Down  
115.0545.135

# KUBUS

Produktfamilie  
Mythos

- Minimalistisches Design aus schlagfestem, pflegeleichten Fraceram
- Großes Beckenvolumen für mehr Spülkomfort
- Verfügbar in drei Hochglanz und einer matten Farbe



## KBK 110-70

### **i** Unterbau

Spülenmaß: 745x445mm  
Becken: 705x385x185mm

### Planungshinweise

- Ausschnitt: 695x375mm R15
- Lieferung inklusive Ablaufgarnitur Lochbohrung Druckknopf: Ø35mm

Artikel-Nr.

Farbe

#### Druckknopfventil



126.0381.439

Glacier



126.0381.440

Magnolia



126.0381.518

Anthrazit matt



126.0381.512

Onyx

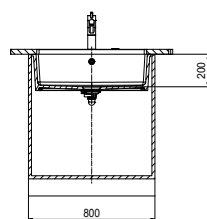
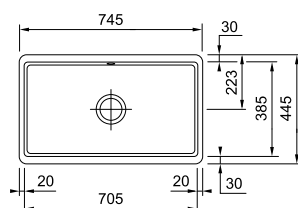

Maßtoleranzen siehe Hinweis S. 165

### Zubehör

Optional

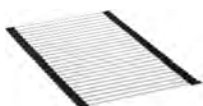

Rollmatte  
112.0030.882

Optional



Mobiles Tropfteil  
112.0188.653

Optional



Entdecken Sie unsere flexiblen ALL-IN Zubehörmöglichkeiten. Mehr dazu finden Sie ab Seite 384.

### Empfehlung

Armatur



Kubus Zugauslauf  
115.0529.207

Armatur



Pescara 360°  
115.0545.136

# Übersichtstabellen Unterbaubecken Edelstahl

## Beckenvarianten

Modell	Typ	Becken		
		1/2	1	1 1/2
Franke Box	BXX	•	•	•
Epos	EOX	•	•	•
GAX	GAX	-	•	-
Mythos	MYX	•	•	•
Maris	MRX	-	•	-

## Ausführung

Modell	Typ	Ablauf (in Zoll)	Überlauf	Oberfläche	Gastronorm-kompatibel	Befestigung beiliegend
Franke Box	BXX	Integral 3 1/2	verdeckt	glatt	-	Laschen
Epos	EOX	Integral 3 1/2	verdeckt	glatt	-	Laschen
GAX	GAX	3 1/2	offen	glatt	-	Laschen
Mythos	MYX	Integral 3 1/2	verdeckt	glatt	-	Laschen
Maris	MRX	3 1/2	verdeckt	glatt	-	Laschen

## Abmessungen

Modell	Typ	Typ-Bezeichnung	Hauptbecken (cm)			Zusatzbecken (cm)			Eckradius Hauptbecken
			A	B	C	A	B	C	
Franke Box	BXX	160-34-16	34,0	41,0	20,0	16,0	41,0	14,0	12 mm
Franke Box	BXX	110-50	50,0	41,0	20,0	-	-	-	12 mm
Franke Box	BXX	110-45	45,0	41,0	20,0	-	-	-	12 mm
Franke Box	BXX	110-40	40,0	41,0	20,0	-	-	-	12 mm
Franke Box	BXX	110-34	34,0	41,0	20,0	-	-	-	12 mm
Franke Box	BXX	110-16	16,0	41,0	14,0	-	-	-	-
Epos	EOX	110-50	50,0	41,0	17,5	-	-	-	50 mm
Epos	EOX	110-50 / 35	50,0	35,0	18,0	-	-	-	50 mm
Epos	EOX	110-45	44,5	39,0	17,5	-	-	-	50 mm
Epos	EOX	110-36	36,0	39,0	17,5	-	-	-	50 mm
GAX	GAX	40	45,0	40,0	19,0	-	-	-	70 mm
Mythos	MYX	160-34-16	34,0	40,0	20,0	16,0	40,0	15,0	25 mm
Mythos	MYX	110-55	55,0	40,0	20,0	-	-	-	25 mm
Mythos	MYX	110-50	50,0	40,0	20,0	-	-	-	25 mm
Mythos	MYX	110-45	45,0	40,0	20,0	-	-	-	25 mm
Mythos	MYX	110-34	34,0	40,0	20,0	-	-	-	25 mm
Mythos	MYX	110-16	16,0	40,0	15,0	-	-	-	25 mm
Mythos	MYX	110-70	70,0	40,0	20,0	-	-	-	25 mm
Maris	MRX	110-55	55,0	40,0	18,0	-	-	-	16mm
Maris	MRX	110-50	50,0	40,0	18,0	-	-	-	16mm
Maris	MRX	110-45	45,0	40,0	18,0	-	-	-	16mm
Maris	MRX	110-40	40,0	40,0	18,0	-	-	-	16mm
Maris	MRX	110-34	34,0	40,0	18,0	-	-	-	16mm

Maßangaben Becken:



# Übersichtstabellen Unterbaubecken Fragranit

## Beckenvarianten

Modell	Typ	Becken		
		1/2	1	1 1/2
Kubus 2	KNG	-	•	-
Maris	MRG	-	•	-

## Ausführung

Modell	Typ	Becken			
		Ablauf (in Zoll)	Überlauf	Gastronorm-kompatibel	Befestigung beiliegend
Kubus 2	KNG	verdeckt 3 1/2	verdeckt	-	Laschen
Maris	MRG	verdeckt 3 1/2	verdeckt	-	Laschen

## Abmessungen

Modell	Typ	Typ-Bezeichnung	Hauptbecken (cm)			Zusatzbecken (cm)			Eckradius Hauptbecken
			A	B	C	A	B	C	
Kubus 2	KNG	110-62	62,0	42,0	20,0	-	-	-	10 mm
Kubus 2	KNG	110-52	52,0	42,0	20,0	-	-	-	10 mm
Kubus 2	KNG	110-37	37,0	42,0	20,0	-	-	-	10 mm
Maris	MRG	110-52	52,0	40,0	20,0	-	-	-	20mm
Maris	MRG	110-37	37,0	40,0	20,0	-	-	-	20mm
Maris	MRG	110-72	72,0	40,0	20,0	-	-	-	20mm

# Übersichtstabellen Unterbaubecken Keramik

## Beckenvarianten

Modell	Typ	Becken		
		1/2	1	1 1/2
Kubus	KBK	-	•	•

## Ausführung

Modell	Typ	Becken			
		Ablauf (in Zoll)	Überlauf	Gastronorm-kompatibel	Befestigung beiliegend
Kubus	KBK	3 1/2	verdeckt	-	Laschen

## Abmessungen

Modell	Typ	Typ-Bezeichnung	Hauptbecken (cm)			Zusatzbecken (cm)			Eckradius Hauptbecken
			A	B	C	A	B	C	
Kubus	KBK	160	37,5	38,5	18,5	11,5	38,5	11,5	15 mm
Kubus	KBK	110-50	50,5	38,5	18,5	-	-	-	15 mm
Kubus	KBK	110-40	40,5	38,5	18,5	-	-	-	15 mm
Kubus	KBK	110-70	70,5	38,5	18,5	-	-	-	15 mm

- lieferbar
- nicht lieferbar

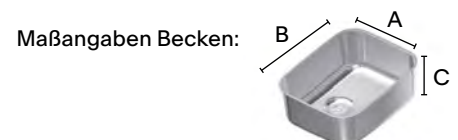





FRANKE

FRANKE



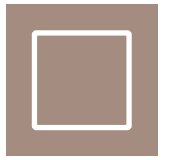

# Arbeits Platten

S. 198 Übersicht Edelstahl Oberflächen

## **Fine Steel**

S. 202 Band & Whirl Finish  
S. 203 Fine Steel Bearbeitung  
S. 204 Fine Steel Becken  
S. 206 Planungsbeispiele  
S. 208 Materialeigenschaften  
und Reinigungstipps

## **Pure Steel**

S. 210 Band- und Whirl Finish  
S. 211 Nature Finish  
S. 212 CrossFinish  
S. 214 Crystal Finish  
S. 216 Pearl Finish  
S. 218 Black Pearl Finish  
S. 220 Diamond Finish  
S. 222 Pure Steel Bearbeitung  
S. 224 Pure Steel Becken  
S. 226 Franke Box Center  
S. 228 Planungsbeispiele

# Übersicht Edelstahl Oberflächen

## BANDFINISH

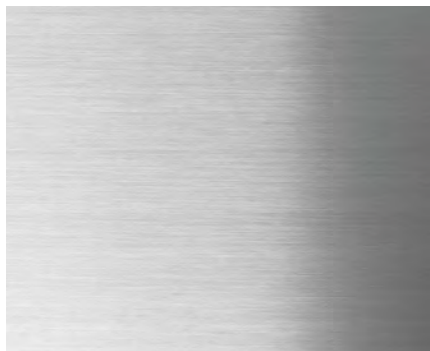

Pure Steel

Fine Steel

### Beschreibung

- Standardausführung
- Geradliniger, regelmässiger Feinschliff
- Leicht reflektierend
- Klassische seidenmatte Oberfläche
- Körnung ~280

### Materialstärke Pure Steel

4 mm, 6 mm

### Arbeitsplattenhöhe Fine Steel

20 / 30 / 40 mm

### Grenzmaße / Geometrie

max. Länge: 3900 mm  
max. Breite: 1200 mm  
größere Formate auf Anfrage

### Mehrteilige Arbeitsplatten

bei PureSteel mit Stoßfuge  
bei FineSteel mit Stecknaht

## WHIRLFINISH

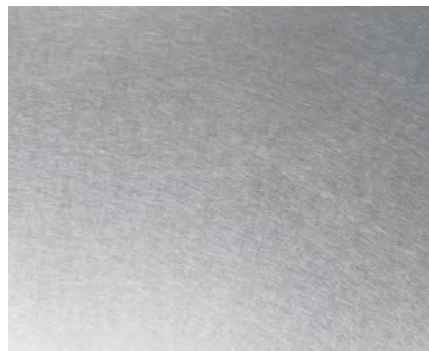

Pure Steel

Fine Steel

### Beschreibung

- Mattgrau schimmernde, glatte Oberfläche
- Keine Verfahrens Spuren, regelmässig gewirbelt
- Alternativ zu klassischen, glänzenden Oberflächen

### Materialstärke Pure Steel

4 mm, 6 mm auf Anfrage

### Arbeitsplattenhöhe Fine Steel

20 / 30 / 40 mm

### Grenzmaße / Geometrie

max. Länge: 3900 mm  
max. Breite: 1200 mm  
größere Formate auf Anfrage

### Mehrteilige Arbeitsplatten

bei PureSteel mit Stoßfuge  
bei FineSteel mit Stecknaht

## NATUREFINISH



Pure Steel

Fine Steel

### Beschreibung

- Empfindlicher für Fleckenbildung
- Oberfläche matt
- Ähnliche Optik wie Beton
- Individuelle und einzigartige Optik durch walzstrukturierte, nicht reproduzierbare Oberfläche
- Strukturabweichungen oder kleine Walzeindrücke sind fertigungsbedingt
- Unversiegelte und unbearbeitete Oberfläche

### Materialstärke

4 mm / 8 mm

### Grenzmaße / Geometrie

Materialstärke 8 mm  
max. Länge: 3900 mm  
max. Breite: 1900 mm

Materialstärke 4 mm  
max. Länge: 3900 mm  
max. Breite: 1400 mm

### Mehrteilige Arbeitsplatten

mit Stoßfuge

### Gewicht:

4 mm = ca. 32 kg / m<sup>2</sup>  
8 mm = ca. 64 kg / m<sup>2</sup>

## CROSSFINISH

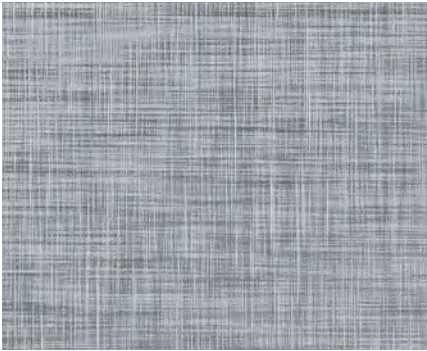

Pure Steel

Fine Steel

### Beschreibung

- Edles Kreuzschliff Design
- Lebensmittelecht
- Angenehme Haptik
- Leichter, angenehmer Glanzgrad
- Leicht zu reinigende Oberfläche
- Überarbeitung nicht möglich

### Materialstärke Pure Steel

4 mm / 8 mm

### Grenzmaße / Geometrie

Materialstärke 8 mm  
max. Länge: 3900 mm  
max. Breite: 1900 mm

Materialstärke 4 mm  
max. Länge: 3900 mm  
max. Breite: 1900 mm

### Mehrteilige Arbeitsplatten

mit Stoßfuge

### Gewicht:

4mm = ca. 32 kg / m<sup>2</sup>  
8mm = ca. 64 kg / m<sup>2</sup>

### Optional

Kann auf Anfrage zusätzlich mit einer Glaskeramischen Beschichtung bearbeitet werden. Dadurch haben Sie die Vorteile von Pearl Finish: Hinterlässt keine Fingerabdrücke und ist schmutzabweisend.

## CRYSTALFINISH

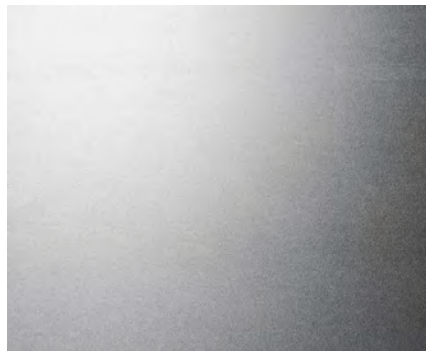

Pure Steel

Fine Steel

### Beschreibung

- Ausgangsmaterial Pure Steel Nature Finish
- Veredelte Oberfläche durch metallurgisches Materialabtragsverfahren
- Geglättet, edel schimmernd, dekorativ und kratzresistenter
- Weniger empfindlich gegen Fingerabdrücke und leichter zu reinigende Oberfläche

### Materialstärke

4 mm / 8 mm

### Grenzmaße / Geometrie

Materialstärke 8 mm  
max. Länge: 3900 mm  
max. Breite: 1500 mm

Materialstärke 4 mm  
max. Länge: 3900 mm  
max. Breite: 1400 mm

### Mehrteilige Arbeitsplatten

mit Stoßfuge

### Gewicht:

4mm = ca. 32 kg / m<sup>2</sup>  
8mm = ca. 64 kg / m<sup>2</sup>

## PEARLFINISH



Pure Steel

Fine Steel

### Beschreibung

- Ausgangsmaterial Pure Steel Nature Finish
- Versiegelte Oberfläche
- Hinterlässt keine Fingerabdrücke
- Schmutzabweisend
- Wasser oder andere Flüssigkeiten perlen ab
- Temperaturbeständig bis 300°C

### Materialstärke

4 mm / 8 mm

### Grenzmaße / Geometrie

Materialstärke 8 mm  
max. Länge: 3900 mm  
max. Breite: 1900 mm

Materialstärke 4 mm  
max. Länge: 3900 mm  
max. Breite: 1400 mm

### Mehrteilige Arbeitsplatten

mit Stoßfuge

### Gewicht:

4mm = ca. 32 kg / m<sup>2</sup>  
8mm = ca. 64 kg / m<sup>2</sup>

# Übersicht Edelstahl Oberflächen

NEW

## BLACK PEARL FINISH

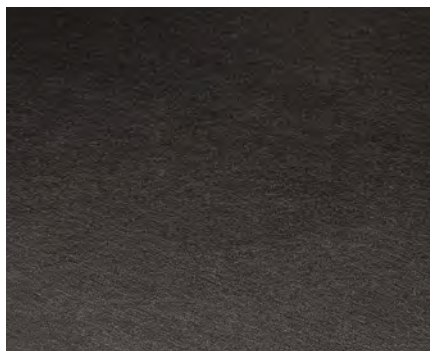

Pure Steel

Fine Steel

•

### Beschreibung

- Ausgangsmaterial Pure Steel Nature Finish
- Versiegelte Oberfläche
- Hinterlässt keine Fingerabdrücke
- Schmutzabweisend
- Wasser oder andere Flüssigkeiten perlen ab
- Temperaturbeständig bis 300°C
- Trendiger Schwarzton

### Materialstärke

4 mm / 8 mm

### Grenzmaße / Geometrie

Materialstärke 8 mm  
max. Länge: 3900 mm  
max. Breite: 1900 mm

Materialstärke 4 mm  
max. Länge: 3900 mm  
max. Breite: 1400 mm

### Mehrteilige Arbeitsplatten

mit Stoßfuge

#### Gewicht:

4mm = ca. 32 kg / m<sup>2</sup>  
8mm = ca. 64 kg / m<sup>2</sup>

## DIAMONDFINISH



Pure Steel

Fine Steel

•

### Beschreibung

- Ausgangsmaterial Pure Steel Nature Finish
- Veredelte Oberfläche durch Hartverchromung
- Edel schimmernd, dekorativ
- Nahezu kratzresistent und leicht zu reinigende Oberfläche

### Materialstärke

4 mm / 8 mm

### Grenzmaße / Geometrie

Materialstärke 8 mm  
max. Länge: 3900 mm  
max. Breite: 1900 mm

Materialstärke 4 mm  
max. Länge: 3900 mm  
max. Breite: 1400 mm

### Mehrteilige Arbeitsplatten

mit Stoßfuge

#### Gewicht:

4mm = ca. 32 kg / m<sup>2</sup>  
8mm = ca. 64 kg / m<sup>2</sup>







# Fine Steel Laufmeter-Preisliste

## Band & Whirl Finish

- Maximallängen bis 3900 mm
- Andere Formate auf Anfrage
- Arbeitsplattenstärke wahlweise 20, 30 oder 40 mm
- Unterkonstruktion Holzmaterial
- Inklusive Sichtkanten
- Inklusive Verpackung



**20 / 30 / 40 mm Band Finish**

**Artikel-Nr.**





**20 / 30 / 40 mm Whirl Finish**





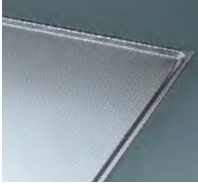



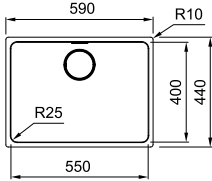

**Artikel-Nr.**

bis 550 mm	<b>105.0559.220</b>	<b>105.0559.254</b>
bis 600 mm	<b>105.0559.241</b>	<b>105.0559.255</b>
bis 650 mm	<b>105.0559.242</b>	<b>105.0559.256</b>
bis 700 mm	<b>105.0559.243</b>	<b>105.0559.257</b>
bis 750 mm	<b>105.0559.244</b>	<b>105.0559.258</b>
bis 800 mm	<b>105.0559.245</b>	<b>105.0559.259</b>
bis 850 mm	<b>105.0559.246</b>	<b>105.0559.260</b>
bis 900 mm	<b>105.0559.247</b>	<b>105.0559.261</b>
bis 950 mm	<b>105.0559.248</b>	<b>105.0559.262</b>
bis 1000 mm	<b>105.0559.249</b>	<b>105.0559.263</b>
bis 1050 mm	<b>105.0559.250</b>	<b>105.0559.264</b>
bis 1100 mm	<b>105.0559.251</b>	<b>105.0559.265</b>
bis 1150 mm	<b>105.0559.252</b>	<b>105.0559.266</b>
bis 1200 mm	<b>105.0559.253</b>	<b>105.0559.267</b>

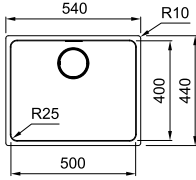

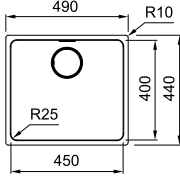

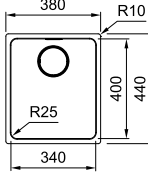

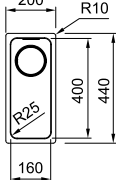

# Fine Steel Bearbeitung

	Artikel-Nr.
 <p><b>Schwallrand</b> Mehrpreis Schwallrand</p>	<b>132.0382.273</b>
 <p><b>Profilaufkantung</b> • Höhe zwischen 25 und 75 mm • Breite zwischen 20 und 50 mm Profil</p> <p>Profilaufkantung</p>	<b>132.0382.274</b>
<p>Profilaufkantung seitlich geschlossen (Sichtkante)</p>	<b>132.0382.275</b>
<b>Rückwände Ecken unverschweißt</b>	
Rückwand bis 500 Höhe	<b>132.0382.312</b>
Rückwand bis 700 Höhe	<b>132.0382.313</b>
Rückwand bis 900 Höhe	<b>132.0382.314</b>
Mehrpreis für Rückwände alle Ecken verschweißt	<b>132.0382.315</b>
<b>Eckausschnitt</b>	
Eckausschnitt ohne Kantenbearbeitung	<b>132.0198.037</b>
Eckausschnitt mit Kantenbearbeitung	<b>132.0382.276</b>
Ausschnitt für Auflagekochfeld und -spüle	<b>132.0198.036</b>
Ausschnitt für flächenbündiges Kochfeld	<b>132.0382.280</b>
Eckverbindung 90°	<b>132.0198.038</b>

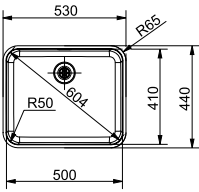
# Fine Steel Edelstahlbecken eingeschweißt

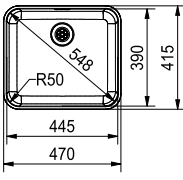
Typ	Unterschrank ab	Abmessungen in cm	Art.-Nr./Ausführung
<b>MYX 110-55</b> 	<b>60 cm</b> 	<b>Becken 55 x 40 x 20</b> 	<b>105.0626.915</b> <ul style="list-style-type: none"> <li>• Edelstahl glatt</li> <li>• Integralsiebkorb 3 1/2"</li> <li>• Druckknopfventil rund, Edelstahl</li> <li>• Verdeckter Überlauf</li> <li>• Verdeckter Ablauf</li> </ul>
<b>MYX 110-50</b> 	<b>60 cm</b> 	<b>Becken 50 x 40 x 20</b> 	<b>105.0626.916</b> <ul style="list-style-type: none"> <li>• Edelstahl glatt</li> <li>• Integralsiebkorb 3 1/2"</li> <li>• Druckknopfventil rund, Edelstahl</li> <li>• Verdeckter Überlauf</li> <li>• Verdeckter Ablauf</li> </ul>
<b>MYX 110-45</b> 	<b>50 cm</b> 	<b>Becken 45 x 40 x 20</b> 	<b>105.0626.917</b> <ul style="list-style-type: none"> <li>• Edelstahl glatt</li> <li>• Integralsiebkorb 3 1/2"</li> <li>• Druckknopfventil rund, Edelstahl</li> <li>• Verdeckter Überlauf</li> <li>• Verdeckter Ablauf</li> </ul>
<b>MYX 110-34</b> 	<b>45 cm</b> 	<b>Becken 34 x 40 x 20</b> 	<b>105.0626.918</b> <ul style="list-style-type: none"> <li>• Edelstahl glatt</li> <li>• Integralsiebkorb 3 1/2"</li> <li>• Druckknopfventil rund, Edelstahl</li> <li>• Verdeckter Überlauf</li> <li>• Verdeckter Ablauf</li> <li>• Geeignet für 1 1/2 Becken-Lösung im 60 cm Unterschrank</li> </ul>
<b>MYX 110-16</b> 	<b>30 cm</b> 	<b>Becken 16 x 40 x 15</b> 	<b>105.0626.919</b> <ul style="list-style-type: none"> <li>• Edelstahl glatt</li> <li>• Integralsiebkorb 3 1/2"</li> <li>• Verdeckter Überlauf</li> <li>• Verdeckter Ablauf</li> <li>• Stopfventil</li> <li>• Geeignet für 1 1/2 Becken-Lösung im 60 cm Unterschrank</li> </ul>

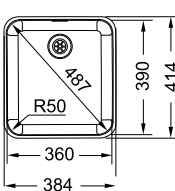
# Fine Steel Edelstahlbecken eingeschweißt

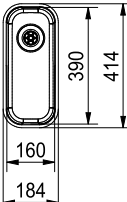
Typ	Unterschrank ab	Abmessungen in cm	Art.-Nr./Ausführung
<p>LAX 110-50</p> 	<p>60 cm</p> 	<p>Becken 50x41x17,5</p> 	<p><b>105.0559.598</b></p> <ul style="list-style-type: none"> <li>• Edelstahl glatt</li> <li>• Integralsiebkorb 3 1/2"</li> <li>• Druckknopfventil rund, Edelstahl</li> <li>• Verdeckter Überlauf</li> </ul>
<p>LAX 110-45</p> 	<p>50 cm</p> 	<p>Becken 44,5x39x17,5</p> 	<p><b>105.0559.599</b></p> <ul style="list-style-type: none"> <li>• Edelstahl glatt</li> <li>• Integralsiebkorb 3 1/2"</li> <li>• Druckknopfventil rund, Edelstahl</li> <li>• Verdeckter Überlauf</li> </ul>
<p>LAX 110-36</p> 	<p>45 cm</p> 	<p>Becken 36x39x17,5</p> 	<p><b>105.0559.600</b></p> <ul style="list-style-type: none"> <li>• Edelstahl glatt</li> <li>• Integralsiebkorb 3 1/2"</li> <li>• Druckknopfventil rund, Edelstahl</li> <li>• Verdeckter Überlauf</li> </ul>
<p>LAX 110-16/30</p> 	<p>30 cm</p> 	<p>Becken 16x39</p> 	<p><b>105.0559.611</b></p> <ul style="list-style-type: none"> <li>• Edelstahl glatt</li> <li>• Integralsiebkorb 3 1/2"</li> <li>• Stopfventil (Handbetätigung)</li> <li>• Geeignet für 1 1/2 Becken-Lösung im 60 cm Unterschrank</li> </ul>

# Fine Steel Planungsbeispiele

## Planungsbeispiel 1 – Insel

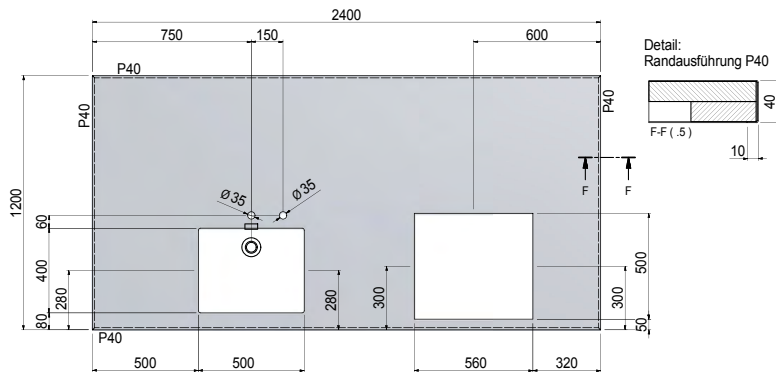

### Modell in Band Finish

2,4 m × Arbeitsplatte Insel 2400 × 1200 × 40 mm (L × T × H)

1 × Becken Mythos MYX 110-50 mit Integralsiebkorb 3 1/2"

1 × Lochbohrung Ø 35 mm, 1 × Druckknopfbohrung Ø 35 mm

1 × Kochfeldausschnitt für Auflage-Kochfeld

1 × Verpackung inklusive

### Artikel-Nr.

**105.0559.253**

**105.0626.916**

Ohne Mehrpreis

**132.0198.036**

## Planungsbeispiel 2 – Wand

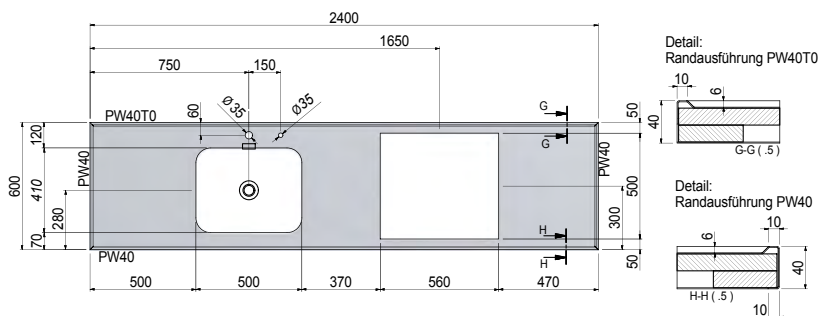

### Modell in Band Finish

2,4 m × Arbeitsplatte 2400 × 600 × 40 mm (L × T × H)

1 × Becken Mythos MYX 110-50 mit Integralsiebkorb 3 1/2"

1 × Lochbohrung Ø 35 mm, 1 × Drehknopfbohrung Ø 35 mm

1 × Kochfeldausschnitt für Auflage-Kochfeld

1 × Schwallrand bei Arbeitsplattentiefe 600 mm

1 × Verpackung inklusive

### Artikel-Nr.

**105.0559.241**

**105.0626.916**

Ohne Mehrpreis

**132.0198.036**

**132.0382.273**



# Fine Steel Planungsbeispiele

## Planungsbeispiel 3 – L-Form

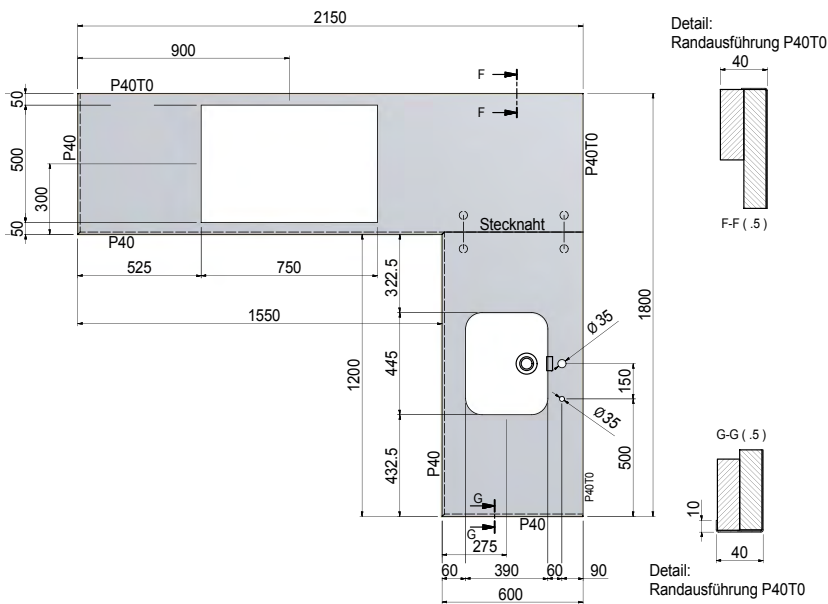

### Modell in Whirl Finish

1,2 m × Arbeitsplatte 1200 × 600 × 40 mm (L × T × H)

1 × Becken Mythos MYX 110-45 mit Integralsiebkorb 3 1/2"

1 × Lochbohrung  $\varnothing 35$  mm, 1 × Drehknopfbohrung  $\varnothing 35$  mm

1 × Eckverbindung geschraubt

2,15 m × Arbeitsplatte 2150 × 600 × 40 mm (L × T × H)

1 × Kochfeldausschnitt für Auflage-Kochfeld

1 × Verpackung inklusive

### Artikel-Nr.

105.0559.255

105.0626.916

Ohne Mehrpreis

132.0198.038

105.0559.255

132.0198.036

# Edelstahl Materialeigenschaften

## Funktionalität und Dauerhaftigkeit

### Temperaturbeständigkeit

Das Material ist hitzebeständig, die Schmelztemperatur des Edelstahls liegt bei ca. 1450 °C.

Da unsere FineSteel-Arbeitsplatten holzunterleimt sind, dürfen keine heißen Gegenstände (Pfannen und Backbleche) direkt auf die Metall Flächen gestellt werden, sondern auf eine geeignete Unterlage (z.B. Franke Rollmatte). Edelstahl ist korrosionsbeständig, relativ elastisch und behält sein Aussehen über Jahrzehnte hinweg. Gebrauchsspuren liegen in der Natur des Materials und verleihen ihm mit der Zeit eine schöne Patina.

### Schönheit, Optik und Ästhetik

Der Werkstoff Edelstahl brilliert durch eine Fülle von Gestaltungsmöglichkeiten. Edelstahl ist zeitlos, trendunabhängig und passt sich optisch der Umgebungsfarbe an. Ideal kombinierbar mit jedem Einrichtungsstil, jeder Küchenfront und jeder Farbe harmonisiert er glänzend im Verbund mit anderen Materialien wie Holz, Stein oder Glas.

### Gestaltungsmöglichkeiten

Das Material lässt sich gut formen und bearbeiten. Entsprechend groß sind die Gestaltungsmöglichkeiten, die auch ausgezeichnete Lösungen bei schwierigen Platzverhältnissen erlauben. Gleichzeitig eignet sich das Material für Massanfertigungen und wird gerne dort eingesetzt, wo ganz spezielle Bedürfnisse und Wünsche des anspruchsvollen Küchenkunden befriedigt werden sollen.

### Rostfreiheit

Die Rostbeständigkeit verdankt der Edelstahl in erster Linie dem Legierungsmetall Chrom. Dieses führt zur Bildung einer dichten Passivschicht aus Chromoxyd an der Oberfläche des Stahls. Das chemische Verhalten des Metalls ist ähnlich demjenigen eines Edelmetalls wie Silber, Gold oder Platin.

### Hygienische Oberfläche

Die kompakte Oberfläche ist absolut hygienisch und lässt sich einfach reinigen. Nicht umsonst ist Edelstahl das meistgebrauchte Material in der Lebensmittelindustrie. Wichtig ist die Berücksichtigung der Reinigungstipps und der Beschaffenheit der verschiedenen Oberflächen.

### Edelstahl im täglichen Gebrauch

Eine absolute Kratzfestigkeit ist nach dem heutigen Stand der Technik nicht realisierbar und das Auftreten von Gebrauchsspuren ist somit ein ganz natürlicher Vorgang. Nach und nach entsteht auf der Oberfläche eine sogenannte Patina, die durch regelmässigen Gebrauch und die Reinigung und Pflege ihre ganz persönliche Note erhält.

### Pflege

Auch wenn Edelstahl als pflegeleicht gilt, ist es ein Naturprodukt und weist basierend darauf eine besondere Pflegenotwendigkeit auf.

### Unsere Empfehlung: Das Franke Reinigungsmittel

- Inox Crème 250 ml, Art. Nr.: **112.0039.150**  
(nur für FineSteel Oberflächen, für PureSteel handelsüblicher Crème-Reiniger verwenden)
- Franke Microfasertuch, Art. Nr.: **112.0530.324**

Erhältlich in unserem Franke-Shop unter [www.franke.de/shop](http://www.franke.de/shop)



# Reinigungstipps für Band & Whirl Finish Edelstahlarbeitsplatten

## Tägliche Reinigung für alle Oberflächen

- Bei leichter Verschmutzung die Oberfläche mit feuchtem Tuch reinigen.
- Mit trockenem Microfasertuch nachtrocknen.
- Kalkablagerungen regelmässig entfernen (z. B. mit Zitronenreiniger / Zitronensaft oder Essigreiniger).

## Intensive Reinigung und Pflege der Oberflächen

Wöchentlich, monatlich oder nach Bedarf.

### FineSteel

Franke Inox Crème regelmässig auf der Oberfläche anwenden. Paste auftragen, mit nassem Lappen abwischen und mit einem Mikrofasertuch trocknen.

### PureSteel

Handelsübliche Crème-Reiniger kreisförmig mit einem Schwamm (ohne raue Oberfläche) auftragen und ca. 5 bis 10 Minuten einwirken lassen. Dann mit Wasser nachreinigen und mit einem trockenen Tuch abreiben. Bei leichter Verschmutzung reicht eine Reinigung mit einem nassen Lappen; mit einem trockenen Tuch abreiben.

## Reinigung von Edelstahlbecken

Zur Reinigung eignet sich Franke Twister mit dem integrierten Schwamm.

Nach Bedarf mit dem nassen Schwamm Twister-Paste aufnehmen und im Becken mit kreisenden Bewegungen auftragen. Anschliessend mit Wasser abspülen und mit einem Tuch trocknen. Das Becken bekommt wieder einen kompakten Glanz und das Wasser perlt von der Oberfläche ab.

## Achtung!

Franke Twister nicht für die Reinigung der Arbeitsplatten verwenden, die Oberfläche könnte verkratzt werden.

## Schenken Sie bitte folgenden Punkten besondere Beachtung

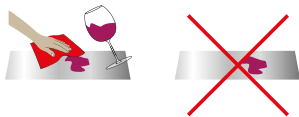

- Wischen Sie Flecken von Rotwein, Kaffee, Milch etc. sofort mit einem feuchten Tuch weg. Längeren Kontakt mit rostenden Gegenständen vermeiden.

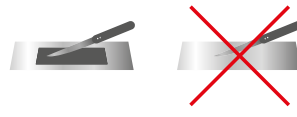

- Schneiden Sie nicht direkt auf der Metall Fläche — verwenden Sie dazu ein Franke Rüstbrett. Verschieben Sie keine harten oder scharfkantigen Gegenstände auf der Arbeitsplatte.

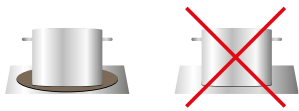

- Stellen Sie heiße Gegenstände (Pfannen und Backbleche) nicht direkt auf die Oberflächen, sondern auf eine geeignete Unterlage (z. B. Franke Rollmatte).

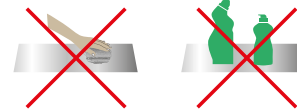

Verwenden Sie zum Reinigen keine Stahlwolle oder Ähnliches. Auch stark aggressive Reinigungsmittel wie Durgol, Javelwasser etc. dürfen nicht verwendet werden.

## Rechtlicher Hinweis

Schäden, die infolge unsachgemässer Behandlung oder natürlicher Abnutzung entstanden sind, sind von unseren Garantieleistungen ausgeschlossen.

# Pure Steel Laufmeter-Preisliste

## Band & Whirl Finish

Die klassische, seidenmatte und leicht reflektierende Oberfläche.



Aufwendiges, regelmässig gewirbeltes Finish – mattgraue, leicht schimmernde Oberfläche.



### 4 mm Band Finish\*\*\*

Artikel-Nr.

bis 550 mm	<b>105.0558.852</b>
bis 600 mm	<b>105.0558.853</b>
bis 650 mm	<b>105.0558.854</b>
bis 700 mm	<b>105.0558.855</b>
bis 750 mm	<b>105.0558.856</b>
bis 800 mm	<b>105.0558.857</b>
bis 850 mm	<b>105.0558.858</b>
bis 900 mm	<b>105.0558.859</b>
bis 950 mm	<b>105.0558.860</b>
bis 1000 mm	<b>105.0558.861</b>
bis 1050 mm	<b>105.0558.863</b>
bis 1100 mm	<b>105.0558.864</b>
bis 1150 mm	<b>105.0558.865</b>
bis 1200 mm	<b>105.0558.866</b>

### 4 mm Whirl Finish\*\*\*

Artikel-Nr.

<b>105.0558.867</b>
<b>105.0558.868</b>
<b>105.0558.869</b>
<b>105.0558.870</b>
<b>105.0558.871</b>
<b>105.0558.872</b>
<b>105.0558.874</b>
<b>105.0558.875</b>
<b>105.0558.876</b>
<b>105.0558.877</b>
<b>105.0558.878</b>
<b>105.0558.879</b>
<b>105.0558.880</b>
<b>105.0558.881</b>

\*\*\* Vollflächige, plane Auflage muss bauseits gewährleistet sein.

# Pure Steel Laufmeter-Preisliste

## Nature Finish\*\*

Jede Nature Finish Arbeitsplatte ist aufgrund ihrer naturbelassenen, matten Oberfläche und der Entwicklung einer Patina einmalig.



	<b>8 mm</b>	<b>4 mm***</b>
	<b>Artikel-Nr.</b>	<b>Artikel-Nr.</b>
bis 550 mm	<b>105.0558.818</b>	<b>105.0558.732</b>
bis 600 mm	<b>105.0558.819</b>	<b>105.0558.733</b>
bis 650 mm	<b>105.0558.820</b>	<b>105.0558.734</b>
bis 700 mm	<b>105.0558.831</b>	<b>105.0558.783</b>
bis 750 mm	<b>105.0558.832</b>	<b>105.0558.784</b>
bis 800 mm	<b>105.0558.833</b>	<b>105.0558.785</b>
bis 850 mm	<b>105.0558.834</b>	<b>105.0558.786</b>
bis 900 mm	<b>105.0558.835</b>	<b>105.0558.787</b>
bis 950 mm	<b>105.0558.836</b>	<b>105.0558.788</b>
bis 1000 mm	<b>105.0558.837</b>	<b>105.0558.789</b>
bis 1050 mm	<b>105.0558.838</b>	<b>105.0558.790</b>
bis 1100 mm	<b>105.0558.839</b>	<b>105.0558.801</b>
bis 1150 mm	<b>105.0558.840</b>	<b>105.0558.802</b>
bis 1200 mm	<b>105.0558.851</b>	<b>105.0558.803</b>

\*\* Die Oberfläche des Warmwalzstahls ist im Gegensatz zu Kaltwalzstahl nicht so stark verdichtet. Dadurch entsteht eine ganz besondere Oberflächenstruktur, ähnlich einer Holzoberfläche. Jede Warmwalzoberfläche ist ein Unikat und kann nicht reproduziert werden. Die typischen und gewollten Warmwalzstrukturen wechseln zwischen feinen bis groben Strukturen und können auch kleine Walzeindrücke oder Kratzer aufweisen. Das so entstehende Oberflächendesign ist gewollt und stellt eine besondere Ästhetik dar. Die beschriebenen Schwankungen und Strukturen müssen als gegeben akzeptiert werden und stellen keinen Reklamationsgrund dar.

\*\*\* Vollflächige, plane Auflage muss bauseits gewährleistet sein.



# Pure Steel Laufmeter-Preisliste

## CrossFinish\*\*

CrossFinish ist ein edler Kreuzschliff, der mit seinem angenehmen Glanzgrad und Haptik überzeugt. Die Veredelung punktet mit leicht zu reinigender Oberfläche.

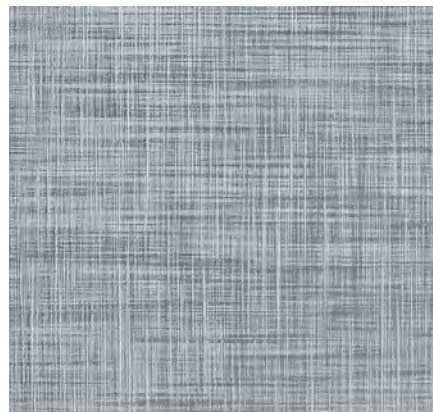

	<b>8 mm</b>	<b>4 mm***</b>
	<b>Artikel-Nr.</b>	<b>Artikel-Nr.</b>
bis 550 mm	<b>105.0659.248</b>	<b>105.0659.419</b>
bis 600 mm	<b>105.0659.249</b>	<b>105.0659.420</b>
bis 650 mm	<b>105.0659.250</b>	<b>105.0659.421</b>
bis 700 mm	<b>105.0659.371</b>	<b>105.0659.422</b>
bis 750 mm	<b>105.0659.372</b>	<b>105.0659.423</b>
bis 800 mm	<b>105.0659.373</b>	<b>105.0659.424</b>
bis 850 mm	<b>105.0659.374</b>	<b>105.0659.425</b>
bis 900 mm	<b>105.0659.375</b>	<b>105.0659.426</b>
bis 950 mm	<b>105.0659.376</b>	<b>105.0659.427</b>
bis 1000 mm	<b>105.0659.377</b>	<b>105.0659.428</b>
bis 1050 mm	<b>105.0659.378</b>	<b>105.0659.429</b>
bis 1100 mm	<b>105.0659.379</b>	<b>105.0659.430</b>
bis 1150 mm	<b>105.0659.380</b>	<b>105.0659.431</b>
bis 1200 mm	<b>105.0659.381</b>	<b>105.0659.432</b>

\*\* Die Oberfläche des Warmwalzstahls ist im Gegensatz zu Kaltwalzstahl nicht so stark verdichtet. Dadurch entsteht eine ganz besondere Oberflächenstruktur, ähnlich einer Holzoberfläche. Jede Warmwalzoberfläche ist ein Unikat und kann nicht reproduziert werden. Die typischen und gewellten Warmwalzstrukturen wechseln zwischen feinen bis groben Strukturen und können auch kleine Walzeindrücke oder Kratzer aufweisen. Das so entstehende Oberflächendesign ist gewollt und stellt eine besondere Ästhetik dar. Die beschriebenen Schwankungen und Strukturen müssen als gegeben akzeptiert werden und stellen keinen Reklamationsgrund dar.

\*\*\* Vollflächige, plane Auflage muss bauseits gewährleistet sein.



# Pure Steel Laufmeter-Preisliste

## Crystal Finish\*\*

Bei Crystal Finish wird die Platte mit einem metallurgischen Abtragsverfahren veredelt. Das Ergebnis ist eine schimmernde Oberfläche, die leicht zu reinigen und sehr kratzfest ist.

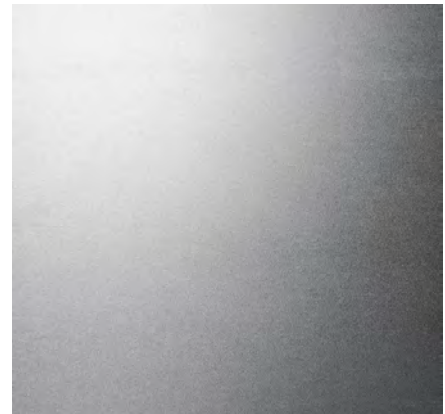

	<b>8 mm</b>	<b>4 mm***</b>
	<b>Artikel-Nr.</b>	<b>Artikel-Nr.</b>
bis 550 mm	<b>105.0558.551</b>	<b>105.0558.648</b>
bis 600 mm	<b>105.0513.071</b>	<b>105.0558.649</b>
bis 650 mm	<b>105.0513.073</b>	<b>105.0558.650</b>
bis 700 mm	<b>105.0513.074</b>	<b>105.0558.651</b>
bis 750 mm	<b>105.0558.552</b>	<b>105.0558.652</b>
bis 800 mm	<b>105.0513.075</b>	<b>105.0558.653</b>
bis 850 mm	<b>105.0558.553</b>	<b>105.0558.654</b>
bis 900 mm	<b>105.0513.076</b>	<b>105.0558.655</b>
bis 950 mm	<b>105.0558.554</b>	<b>105.0558.656</b>
bis 1000 mm	<b>105.0513.077</b>	<b>105.0558.657</b>
bis 1050 mm	<b>105.0558.555</b>	<b>105.0558.658</b>
bis 1100 mm	<b>105.0513.078</b>	<b>105.0558.659</b>
bis 1150 mm	<b>105.0558.556</b>	<b>105.0558.660</b>
bis 1200 mm	<b>105.0513.080</b>	<b>105.0558.661</b>

\*\* Die Oberfläche des Warmwalzstahls ist im Gegensatz zu Kaltwalzstahl nicht so stark verdichtet. Dadurch entsteht eine ganz besondere Oberflächenstruktur, ähnlich einer Holzoberfläche. Jede Warmwalzoberfläche ist ein Unikat und kann nicht reproduziert werden. Die typischen und gewellten Warmwalzstrukturen wechseln zwischen feinen bis groben Strukturen und können auch kleine Walzeindrücke oder Kratzer aufweisen. Das so entstehende Oberflächendesign ist gewollt und stellt eine besondere Ästhetik dar. Die beschriebenen Schwankungen und Strukturen müssen als gegeben akzeptiert werden und stellen keinen Reklamationsgrund dar.

\*\*\* Vollflächige, plane Auflage muss bauseits gewährleistet sein.



# Reinigungstipps für PURESTEEL Arbeitsplatten (NatureFinish, CrossFinish, CrystalFinish)

## TÄGLICHE REINIGUNG FÜR ALLE OBERFLÄCHEN

- Bei leichter Verschmutzung die Oberfläche mit feuchtem Tuch reinigen.
- Mit trockenem Microfasertuch nachtrocknen.
- Kalkablagerungen regelmässig entfernen (z. B. mit Zitronenreiniger / Zitronensaft oder Essigreiniger).

## INTENSIVE REINIGUNG UND PFLEGE DER OBERFLÄCHEN

Wöchentlich, monatlich oder nach Bedarf.

### PureSteel

Handelsübliche Crème-Reiniger kreisförmig mit einem Schwamm (ohne raue Oberfläche) auftragen und ca. 5 bis 10 Minuten einwirken lassen. Dann mit Wasser nachreinigen und mit einem trockenen Tuch abreiben. Bei leichter Verschmutzung reicht eine Reinigung mit einem nassen Lappen; mit einem trockenen Tuch abreiben.



### Vorsicht! Gilt nur für NatureFinish

Die Oberfläche NatureFinish kann bei stark verschmutzten Stellen mit der rauhen Seite eines nicht kratzenden Universal-Reinigungsschwamms gereinigt werden.

## REINIGUNG VON EDELSTAHL- BECKEN

Zur Reinigung eignet sich Franke Twister mit dem integrierten Schwamm. Nach Bedarf mit dem nassen Schwamm Twister-Paste aufnehmen und im Becken mit kreisenden Bewegungen auftragen. Anschliessend mit Wasser abspülen und mit einem Tuch trocknen. Das Becken bekommt wieder einen kompakten Glanz und das Wasser perlt von der Oberfläche ab.

## ACHTUNG!

Franke Twister nicht für die Reinigung der Arbeitsplatten verwenden, die Oberfläche könnte verkratzt werden.

## WICHTIG

- Wischen Sie Flecken von Rotwein, Kaffee, Milch etc. sofort mit einem feuchten Tuch weg. Längeren Kontakt mit rostenden Gegenständen vermeiden.
- Stellen Sie heisse Gegenstände (Pfannen und Backbleche) nicht direkt auf die Metallflächen, sondern auf eine geeignete Unterlage (z. B. Franke Rollmatte).
- Schneiden Sie nicht direkt auf der Metallfläche — verwenden Sie dazu ein Franke Rüstbrett. Verschieben Sie keine harten oder scharfkantigen Gegenstände auf der Arbeitsplatte.
- Verwenden Sie zum Reinigen keine Stahlwolle oder Ähnliches. Auch stark aggressive Reinigungsmittel wie Durgol, Javelwasser etc. dürfen nicht verwendet werden.

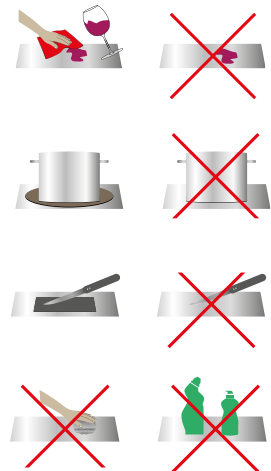

## RECHTLICHER HINWEIS

Schäden, die infolge unsachgemässer Behandlung oder natürlicher Abnutzung entstanden sind, sind von unseren Garantieleistungen ausgeschlossen.

# Pure Steel Laufmeter-Preisliste

## Pearl Finish\*\*

Bei Pearl Finish wird eine farblose und transparente Beschichtung auf den Edelstahl aufgetragen. So wird die Oberfläche wasser- und schmutzabweisend und Fingerabdrücke haben keine Chance. Außerdem erhält die Arbeitsplatte dank dieser Veredelung eine außergewöhnliche edle und warme Optik.

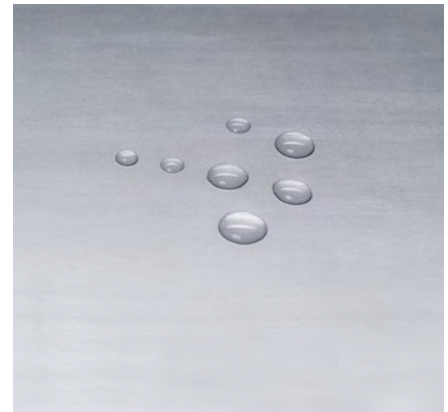

	<b>8 mm</b>	<b>4 mm***</b>
	<b>Artikel-Nr.</b>	<b>Artikel-Nr.</b>
bis 550 mm	<b>105.0558.557</b>	<b>105.0558.633</b>
bis 600 mm	<b>105.0513.061</b>	<b>105.0558.634</b>
bis 650 mm	<b>105.0513.062</b>	<b>105.0558.635</b>
bis 700 mm	<b>105.0513.063</b>	<b>105.0558.636</b>
bis 750 mm	<b>105.0558.558</b>	<b>105.0558.637</b>
bis 800 mm	<b>105.0513.064</b>	<b>105.0558.638</b>
bis 850 mm	<b>105.0558.559</b>	<b>105.0558.639</b>
bis 900 mm	<b>105.0513.065</b>	<b>105.0558.640</b>
bis 950 mm	<b>105.0558.560</b>	<b>105.0558.641</b>
bis 1000 mm	<b>105.0513.066</b>	<b>105.0558.642</b>
bis 1050 mm	<b>105.0558.561</b>	<b>105.0558.643</b>
bis 1100 mm	<b>105.0513.067</b>	<b>105.0558.644</b>
bis 1150 mm	<b>105.0558.562</b>	<b>105.0558.645</b>
bis 1200 mm	<b>105.0513.068</b>	<b>105.0558.646</b>

\*\* Die Oberfläche des Warmwalzstahls ist im Gegensatz zu Kaltwalzstahl nicht so stark verdichtet. Dadurch entsteht eine ganz besondere Oberflächenstruktur, ähnlich einer Holzoberfläche. Jede Warmwalzoberfläche ist ein Unikat und kann nicht reproduziert werden. Die typischen und gewellten Warmwalzstrukturen wechseln zwischen feinen bis groben Strukturen und können auch kleine Walzeindrücke oder Kratzer aufweisen. Das so entstehende Oberflächendesign ist gewollt und stellt eine besondere Ästhetik dar. Die beschriebenen Schwankungen und Strukturen müssen als gegeben akzeptiert werden und stellen keinen Reklamationsgrund dar.

\*\*\* Vollflächige, plane Auflage muss bauseits gewährleistet sein.



# Reinigungstipps für PURESTEEL PEARLFINISH Arbeitsplatten

## TÄGLICHE REINIGUNG FÜR DIE OBERFLÄCHE

Mit feuchtem Mikrofasertuch abwischen und mit einem Tuch nachtrocknen.

## HARTNÄCKIGER SCHMUTZ

Flecken wie Fett, Lebensmittelrückstände usw. können auf einfache Weise, durch leichtes Reiben mit einem weichen Mikrofasertuch oder Schwamm (ohne rauhe Oberfläche) und unter Anwendung eines milden Reinigungsmittels (z. B. Geschirrspülmittel) gereinigt werden.

Anschliessend das Reinigungsmittel mit klarem Wasser entfernen und abschliessend nachtrocknen.

## REINIGUNGSMITTEL

Die Reinigungsmittel sollten sich nur im pH-Bereich von etwa 3 bis 10 bewegen. Handelsübliche Geschirrspülmittel bewegen sich im pH-Bereich von 5 bis 6. Als weiteres Reinigungsmittel kann auch Essig (ab pH-Wert 3) verwendet werden.

## SCHUTZFOLIE

Die Schutzfolie muss innerhalb von 4 Wochen nach Auslieferung von der Oberfläche abgezogen werden. Bei Fragen stehen wir Ihnen gerne zur Verfügung.

## HINWEISE FÜR DEN TÄGLICHEN UMGANG BEI ARBEITSPLATZEN MIT PEARLFINISH

- Verwenden Sie zum Reinigen keine scheuernden, kratzenden, abrasiven Reinigungsutensilien/-mittel (z. B. Schwamm mit rauher Oberfläche, Rasierklingen, Schaber, Scheuermilch etc.). Auch stark alkalische Reinigungsmittel dürfen nicht verwendet werden.



- Schneiden Sie nicht direkt auf der Metallfläche — verwenden Sie dazu ein Franke Rüstbrett. Vermeiden Sie mechanische Einwirkungen auf die Oberfläche.

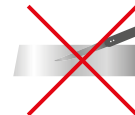

- Heiße Pfannen können theoretisch auf die Arbeitsplatte gestellt werden, da die Beschichtung bis ca. 300 °C temperaturbeständig ist. Empfohlen wird aber trotzdem immer eine Unterlage zu verwenden (z. B. Franke Rollmatte).



## RECHTLICHER HINWEIS

Schäden, die infolge unsachgemässer Behandlung oder natürlicher Abnutzung entstanden sind, sind von unseren Garantieleistungen ausgeschlossen.

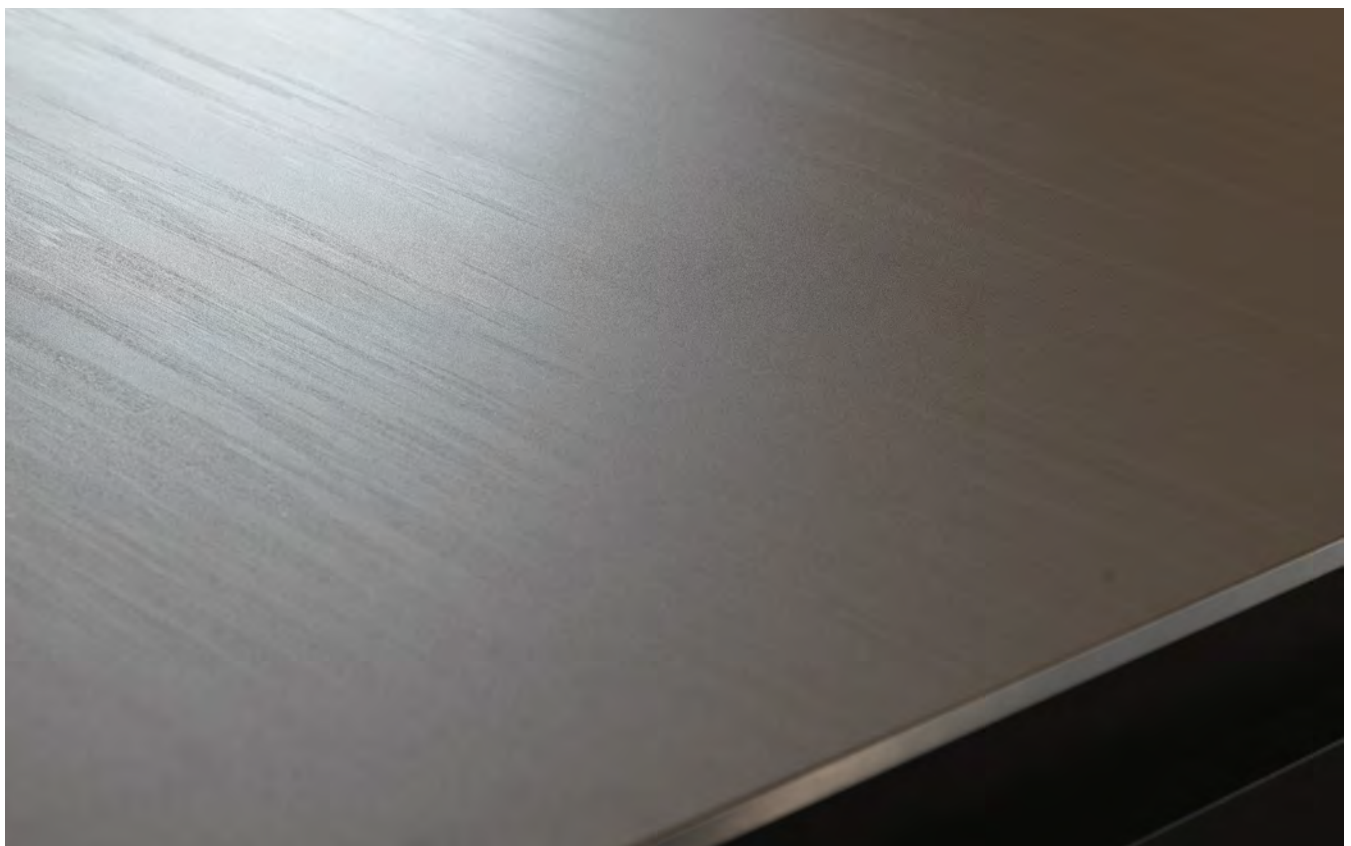

**NEW**

# Pure Steel Laufmeter-Preisliste

## Black Pearl Finish\*\*



Die Black Pearl Finish Arbeitsplatte ist in einem trendigen schwarzen Farbton erhältlich und besitzt alle Vorteile, welche auch die Pearl Finish Arbeitsplatte mit einer Glaskeramischen Beschichtung besitzt. Wasser oder andere Flüssigkeiten perlen einfach ab, die Arbeitsplatte ist schmutzabweisend und hinterlässt keine Fingerabdrücke.

	<b>8 mm</b>	<b>4 mm***</b>
	<b>Artikel-Nr.</b>	<b>Artikel-Nr.</b>
bis 550 mm	<b>105.0685.342</b>	<b>105.0685.436</b>
bis 600 mm	<b>105.0685.343</b>	<b>105.0685.437</b>
bis 650 mm	<b>105.0685.344</b>	<b>105.0685.438</b>
bis 700 mm	<b>105.0685.345</b>	<b>105.0685.439</b>
bis 750 mm	<b>105.0685.346</b>	<b>105.0685.440</b>
bis 800 mm	<b>105.0685.347</b>	<b>105.0685.441</b>
bis 850 mm	<b>105.0685.348</b>	<b>105.0685.442</b>
bis 900 mm	<b>105.0685.349</b>	<b>105.0685.443</b>
bis 950 mm	<b>105.0685.350</b>	<b>105.0685.444</b>
bis 1000 mm	<b>105.0685.431</b>	<b>105.0685.445</b>
bis 1050 mm	<b>105.0685.432</b>	<b>105.0685.446</b>
bis 1100 mm	<b>105.0685.433</b>	<b>105.0685.447</b>
bis 1150 mm	<b>105.0685.434</b>	<b>105.0685.448</b>
bis 1200 mm	<b>105.0685.435</b>	<b>105.0685.449</b>

\*\* Die Oberfläche des Warmwalzstahls ist im Gegensatz zu Kaltwalzstahl nicht so stark verdichtet. Dadurch entsteht eine ganz besondere Oberflächenstruktur, ähnlich einer Holzoberfläche. Jede Warmwalzoberfläche ist ein Unikat und kann nicht reproduziert werden. Die typischen und gewellten Warmwalzstrukturen wechseln zwischen feinen bis groben Strukturen und können auch kleine Walzeindrücke oder Kratzer aufweisen. Das so entstehende Oberflächendesign ist gewollt und stellt eine besondere Ästhetik dar. Die beschriebenen Schwankungen und Strukturen müssen als gegeben akzeptiert werden und stellen keinen Reklamationsgrund dar.

\*\*\* Vollflächige, plane Auflage muss bauseits gewährleistet sein.

# Reinigungstipps für PURESTEEL BLACK PEARL FINISH Arbeitsplatten

## TÄGLICHE REINIGUNG FÜR DIE OBERFLÄCHE

Mit feuchtem Mikrofasertuch abwischen und mit einem Tuch nachtrocknen.

## HARTNÄCKIGER SCHMUTZ

Flecken wie Fett, Lebensmittelrückstände usw. können auf einfache Weise, durch leichtes Reiben mit einem weichen Mikrofasertuch oder Schwamm (ohne raue Oberfläche) und unter Anwendung eines milden Reinigungsmittels (z. B. Geschirrspülmittel) gereinigt werden.

Anschliessend das Reinigungsmittel mit klarem Wasser entfernen und abschliessend nachtrocknen.

## REINIGUNGSMITTEL

Die Reinigungsmittel sollten sich nur im pH-Bereich von etwa 3 bis 10 bewegen. Handelsübliche Geschirrspülmittel bewegen sich im pH-Bereich von 5 bis 6. Als weiteres Reinigungsmittel kann auch Essig (ab pH-Wert 3) verwendet werden.

## SCHUTZFOLIE

Die Schutzfolie muss innerhalb von 4 Wochen nach Auslieferung von der Oberfläche abgezogen werden. Bei Fragen stehen wir Ihnen gerne zur Verfügung.

## HINWEISE FÜR DEN TÄGLICHEN UMGANG BEI ARBEITSPLATZEN MIT PEARLFINISH

- Verwenden Sie zum Reinigen keine scheuernden, kratzenden, abrasiven Reinigungsutensilien/-mittel (z. B. Schwamm mit rauher Oberfläche, Rasierklingen, Schaber, Scheuermilch etc.). Auch stark alkalische Reinigungsmittel dürfen nicht verwendet werden.



- Schneiden Sie nicht direkt auf der Metallfläche — verwenden Sie dazu ein Franke Rüstbrett. Vermeiden Sie mechanische Einwirkungen auf die Oberfläche.



- Heiße Pfannen können theoretisch auf die Arbeitsplatte gestellt werden, da die Beschichtung bis ca. 300 °C temperaturbeständig ist. Empfohlen wird aber trotzdem immer eine Unterlage zu verwenden (z. B. Franke Rollmatte).



## RECHTLICHER HINWEIS

Schäden, die infolge unsachgemässer Behandlung oder natürlicher Abnutzung entstanden sind, sind von unseren Garantieleistungen ausgeschlossen.





# Pure Steel Laufmeter-Preisliste

## Diamond Finish\*\*

Bei Diamond Finish sieht die Arbeitsplatte dank der Hartverchromung nicht nur besonders edel aus, sondern ist auch besonders kratzbeständig und mühelos zu reinigen.



	<b>8 mm</b>	<b>4 mm***</b>
	<b>Artikel-Nr.</b>	<b>Artikel-Nr.</b>
bis 550 mm	<b>105.0558.533</b>	<b>105.0558.662</b>
bis 600 mm	<b>105.0513.081</b>	<b>105.0558.663</b>
bis 650 mm	<b>105.0513.082</b>	<b>105.0558.664</b>
bis 700 mm	<b>105.0513.083</b>	<b>105.0558.665</b>
bis 750 mm	<b>105.0558.534</b>	<b>105.0558.666</b>
bis 800 mm	<b>105.0513.084</b>	<b>105.0558.667</b>
bis 850 mm	<b>105.0558.536</b>	<b>105.0558.668</b>
bis 900 mm	<b>105.0513.085</b>	<b>105.0558.669</b>
bis 950 mm	<b>105.0558.537</b>	<b>105.0558.670</b>
bis 1000 mm	<b>105.0513.086</b>	<b>105.0558.671</b>
bis 1050 mm	<b>105.0558.538</b>	<b>105.0558.672</b>
bis 1100 mm	<b>105.0513.087</b>	<b>105.0558.673</b>
bis 1150 mm	<b>105.0558.539</b>	<b>105.0558.674</b>
bis 1200 mm	<b>105.0513.088</b>	<b>105.0558.675</b>

\*\* Die Oberfläche des Warmwalzstahls ist im Gegensatz zu Kaltwalzstahl nicht so stark verdichtet. Dadurch entsteht eine ganz besondere Oberflächenstruktur, ähnlich einer Holzoberfläche. Jede Warmwalzoberfläche ist ein Unikat und kann nicht reproduziert werden. Die typischen und gewellten Warmwalzstrukturen wechseln zwischen feinen bis groben Strukturen und können auch kleine Walzeindrücke oder Kratzer aufweisen. Das so entstehende Oberflächendesign ist gewollt und stellt eine besondere Ästhetik dar. Die beschriebenen Schwankungen und Strukturen müssen als gegeben akzeptiert werden und stellen keinen Reklamationsgrund dar.

\*\*\* Vollflächige, plane Auflage muss bauseits gewährleistet sein.

# Reinigungstipps für PURESTEEL DIAMONDFINISH Arbeitsplatten

**UNBEDINGT ZU BEACHTEN** Organische Verunreinigungen (Lebensmittel) in Verbindung mit Salzen (Natriumchloriden) und sauren Mitteln (Reiniger, Essig) sowie Fluss- oder Salpetersäuren können Flecken verursachen und nach längerer Einwirkzeit sogar zu Lochfraskorrosionen führen. Verwenden Sie auf keinen Fall chemische Kalkentferner oder aggressive Reinigungsmittel, da diese bei falscher Handhabung die Oberfläche des Edelstahls unwiederbringlich und irreparabel zerstören können. Auf Grund der Entstehung von Flugrost ist die Verwendung von Stahlwolle oder metallischen Reinigungsgegenständen zu vermeiden.

**TÄGLICHE REINIGUNG FÜR DIE OBERFLÄCHE** Möglichst nur mit einem feuchten Mikrofasertuch abwischen und mit einem Tuch nachtrocknen.

**HARTNÄCKIGER SCHMUTZ** Flecken wie Fett, Lebensmittelrückstände usw. können auf einfache Weise durch leichtes Reiben mit einem weichen Mikrofasertuch oder Schwamm (ohne raue Oberfläche) und einem milden Reinigungsmittel (z.B. Geschirrspülmittel) gereinigt werden. Anschliessend das verwendete Reinigungsmittel mit klarem Wasser entfernen und nachtrocknen, um eventuelle Politur- oder Reinigungsrückstände zu neutralisieren.

**REINIGUNGSMITTEL** Die Reinigungsmittel sollten sich nur in einem pH-Bereich von etwa 3 bis 10 bewegen. Handelsübliche Geschirrspülmittel bewegen sich als Anhaltspunkt in einem pH-Bereich von 5 bis 6. Als weitere Reinigungsmittel können auch die Franke Inox Crème oder ein Zitronenstein verwendet werden.

**SCHUTZFOLIE** Die Schutzfolie muss innerhalb von 4 Wochen nach Auslieferung von der Oberfläche abgezogen werden. Bei Fragen stehen wir Ihnen gerne zur Verfügung.

**HINWEISE FÜR DEN TÄGLICHEN UMGANG BEI ARBEITSPLATTEN MIT PEARLFINISH**

- Verwenden Sie zum Reinigen keine scheuernden, kratzenden, abrasiven Reinigungsutensilien/-mittel (z.B. Schwamm mit rauher Oberfläche, Rasierklingen, Schaber, Scheuermilch etc.). Auch stark alkalische Reinigungsmittel dürfen nicht verwendet werden.



- Schneiden Sie nicht direkt auf der Metallfläche – verwenden Sie dazu ein Franke Rüstbrett. Vermeiden Sie mechanische Einwirkungen auf die Oberfläche.



- Heiße Pfannen können theoretisch auf die Arbeitsplatte gestellt werden, da die Beschichtung bis ca. 300 °C temperaturbeständig ist. Empfohlen wird aber trotzdem immer eine Unterlage zu verwenden (z. B. Franke Rollmatte).

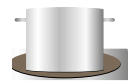

**RECHTLICHER HINWEIS** Schäden, die infolge unsachgemässer Behandlung oder natürlicher Abnutzung entstanden sind, sind von unseren Garantieleistungen ausgeschlossen.

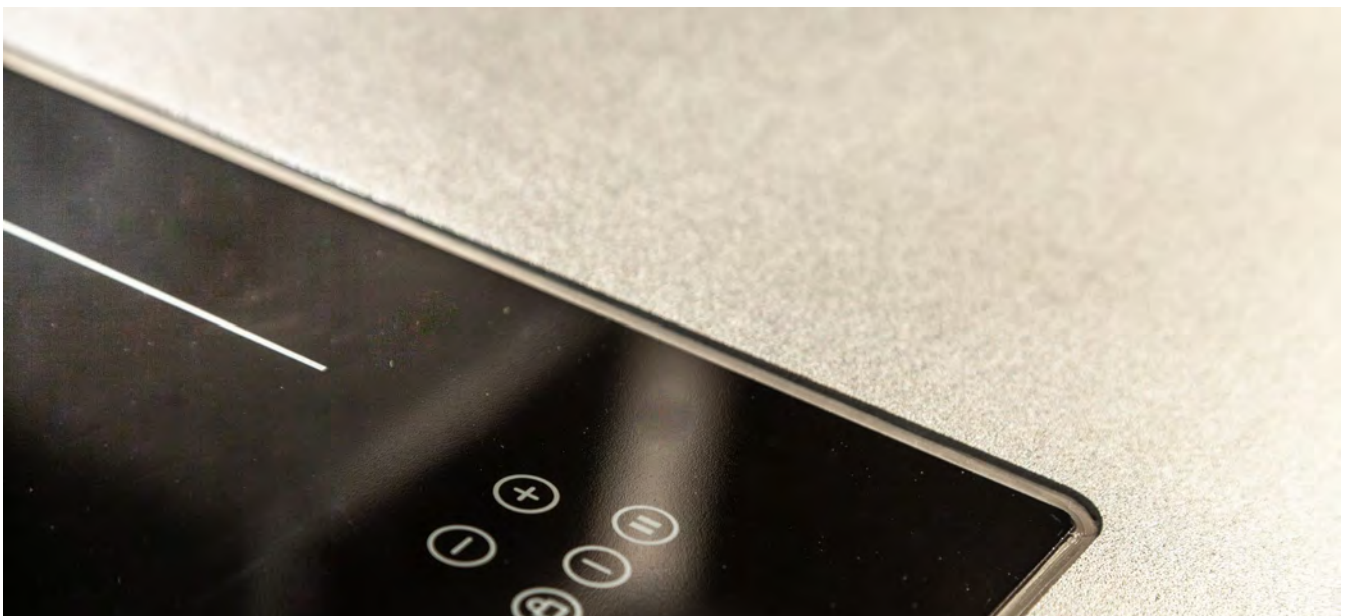



# Pure Steel Bearbeitung

## Kantenbearbeitung und Ausschnitt für 8, 6 und 4 mm Arbeitsplatten

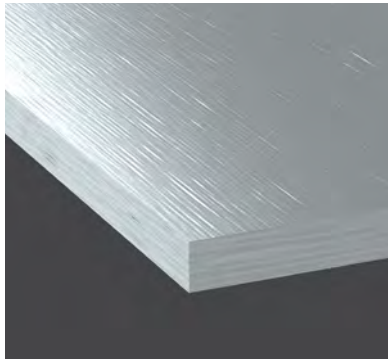

Artikel-Nr.

Geschliffene Sichtkante  
(Standard)

**132.0382.438**

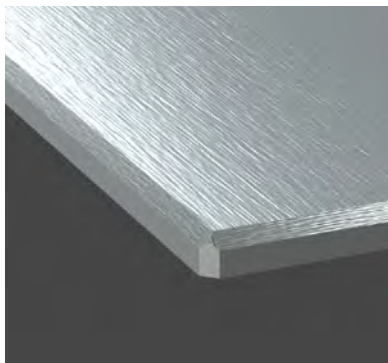
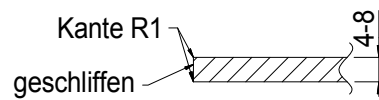

Gefaste Sichtkante  
(nur oben)

**132.0382.437**

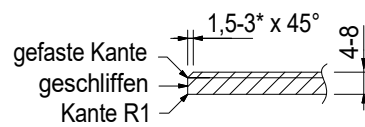

\* je nach Arbeitsplattenstärke

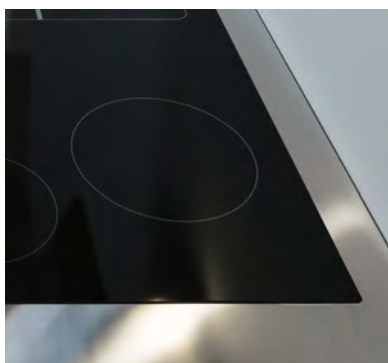









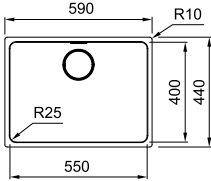

Ausschnitt für  
flächenbündiges  
Kochfeld

**132.0382.280**

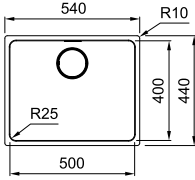

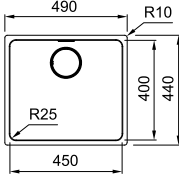
LA VIDA ES VIVIRLA Y COMERLA.  
CORTA. TU PASION.

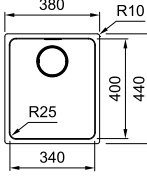

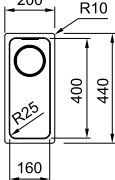





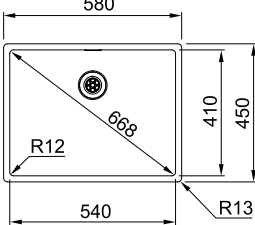

# Pure Steel Edelstahlbecken eingeschweißt

Typ	Unterschrank ab	Abmessungen in cm	Art.-Nr./Ausführung
<b>MYX 110-55</b> 	<b>60 cm</b> 	Becken 55 x 40 x 20 	<b>105.0626.915</b> <ul style="list-style-type: none"> <li>Edelstahl glatt</li> <li>Integralsiebkorb 3 1/2"</li> <li>Druckknopfventil rund, Edelstahl</li> <li>Verdeckter Überlauf</li> <li>Verdeckter Ablauf</li> </ul>
<b>MYX 110-50</b> 	<b>60 cm</b> 	Becken 50 x 40 x 20 	<b>105.0626.916</b> <ul style="list-style-type: none"> <li>Edelstahl glatt</li> <li>Integralsiebkorb 3 1/2"</li> <li>Druckknopfventil rund, Edelstahl</li> <li>Verdeckter Überlauf</li> <li>Verdeckter Ablauf</li> </ul>
<b>MYX 110-45</b> 	<b>50 cm</b> 	Becken 45 x 40 x 20 	<b>105.0626.917</b> <ul style="list-style-type: none"> <li>Edelstahl glatt</li> <li>Integralsiebkorb 3 1/2"</li> <li>Druckknopfventil rund, Edelstahl</li> <li>Verdeckter Überlauf</li> <li>Verdeckter Ablauf</li> </ul>
<b>MYX 110-34</b> 	<b>45 cm</b> 	Becken 34 x 40 x 20 	<b>105.0626.918</b> <ul style="list-style-type: none"> <li>Edelstahl glatt</li> <li>Integralsiebkorb 3 1/2"</li> <li>Druckknopfventil rund, Edelstahl</li> <li>Verdeckter Überlauf</li> <li>Verdeckter Ablauf</li> <li>Geeignet für 1 1/2 Becken-Lösung im 60 cm Unterschrank</li> </ul>
<b>MYX 110-16</b> 	<b>30 cm</b> 	Becken 16 x 40 x 15 	<b>105.0626.919</b> <ul style="list-style-type: none"> <li>Edelstahl glatt</li> <li>Integralsiebkorb 3 1/2"</li> <li>Verdeckter Überlauf</li> <li>Stopfventil</li> <li>Verdeckter Ablauf</li> <li>Geeignet für 1 1/2 Becken-Lösung im 60 cm Unterschrank</li> </ul>

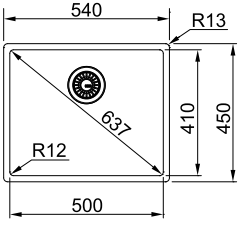
Pure Steel

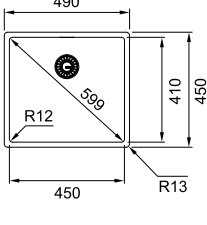

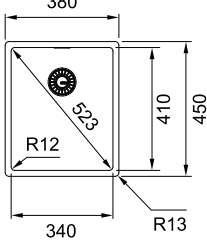
# Pure Steel Edelstahlbecken eingeschweißt

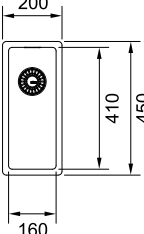
Typ	Unterschrank ab	Abmessungen in cm	Art.-Nr./Ausführung
<b>BXX 110-54</b> 	<b>60 cm</b> 	Becken 54 × 41 × 20 	<b>105.0627.241</b> <ul style="list-style-type: none"> <li>• Edelstahl glatt</li> <li>• Integralsiebkorb 3 1/2"</li> <li>• Druckknopfventil rund, Edelstahl</li> <li>• Verdeckter Überlauf</li> </ul>
<b>BXX 110-50</b> 	<b>60 cm</b> 	Becken 50 × 41 × 20 	<b>105.0626.920</b> <ul style="list-style-type: none"> <li>• Edelstahl glatt</li> <li>• Integralsiebkorb 3 1/2"</li> <li>• Druckknopfventil rund, Edelstahl</li> <li>• Verdeckter Überlauf</li> </ul>
<b>BXX 110-45</b> 	<b>50 cm</b> 	Becken 45 × 41 × 20 	<b>105.0627.242</b> <ul style="list-style-type: none"> <li>• Edelstahl glatt</li> <li>• Integralsiebkorb 3 1/2"</li> <li>• Druckknopfventil rund, Edelstahl</li> <li>• Verdeckter Überlauf</li> </ul>
<b>BXX 110-34</b> 	<b>45 cm</b> 	Becken 34 × 41 × 20 	<b>105.0626.921</b> <ul style="list-style-type: none"> <li>• Edelstahl glatt</li> <li>• Integralsiebkorb 3 1/2"</li> <li>• Druckknopfventil rund, Edelstahl</li> <li>• Verdeckter Überlauf</li> <li>• Geeignet für 1 1/2 Becken-Lösung im 60 cm Unterschrank</li> </ul>
<b>BXX 110-16</b> 	<b>30 cm</b> 	Becken 16 × 41 × 14 	<b>105.0626.922</b> <ul style="list-style-type: none"> <li>• Edelstahl glatt</li> <li>• Integralsiebkorb 3 1/2"</li> <li>• Verdeckter Überlauf</li> <li>• Stopfventil</li> <li>• Geeignet für 1 1/2 Becken-Lösung im 60 cm Unterschrank</li> </ul>

# Franke Box Center eingeschweißt

Typ Abmessungen in cm Art.-Nr./Ausführung

**BWX 210/110-27**

Workcenter 27×48×20

**105.0627.373**

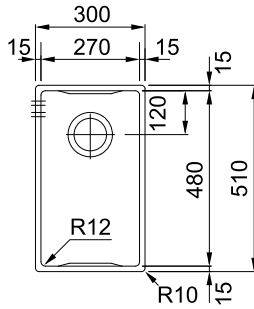

Lieferumfang: ein Becken inkl. unten genanntem Zubehör

## Zubehör Inklusive



**3-teiliges Messerset**



**Messerblock**



**Schneidebrett**



**Schneidebrett**



**Abtropfbecken**



**Geschirrkorb**

## Beispiel Becken Konfigurationen

**BXX 110-54 + BWX 210/110-27**



**BXX 110-50 + BWX 210/110-27**



**BXX 110-45 + BWX 210/110-27**



**BXX 110-34 + BWX 210/110-27**







Pure Steel

# Pure Steel Planungsbeispiele

## Planungsbeispiel 1 – Insel

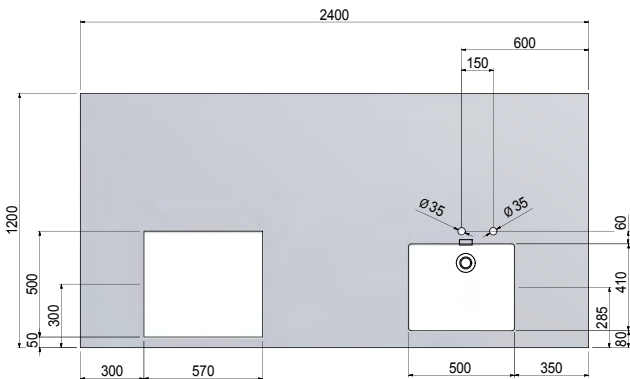

### Modell in Pearl Finish

2,4 m × Arbeitsplatte Insel 2400 × 1200 × 4 mm (L × T × H)

1 × Becken Mythos MYX 110-50 mit Integralsiebkorb 3 1/2"

1 × Lochbohrung Ø 35 mm, 1 × Druckknopfbohrung Ø 35 mm

1 × Kochfeldausschnitt für flächenbündiges Kochfeld

7,2 m gefaste Sichtkante (nur oben)

1 × Verpackung inklusive

### Artikel-Nr.

105.0558.646

105.0626.916

Ohne Mehrpreis

132.0382.280

132.0382.437

## Planungsbeispiel 2 – Wand

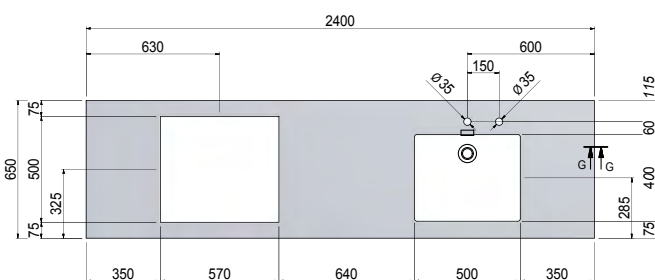

### Modell in Pearl Finish

2,4 m × Arbeitsplatte Wand 2400 × 650 × 8 mm (L × T × H)

1 × Becken Mythos MYX 110-50 mit Integralsiebkorb 3 1/2"

1 × Lochbohrung Ø 35 mm, 1 × Druckknopfbohrung Ø 35 mm

1 × Kochfeldausschnitt für flächenbündiges Kochfeld

2,4 m gschliffene Sichtkante

1 × Verpackung inklusive

### Artikel-Nr.

105.0513.062

105.0626.916

Ohne Mehrpreis

132.0382.280

132.0382.438

# Pure Steel Planungsbeispiele

## Planungsbeispiel 3 – L-Form

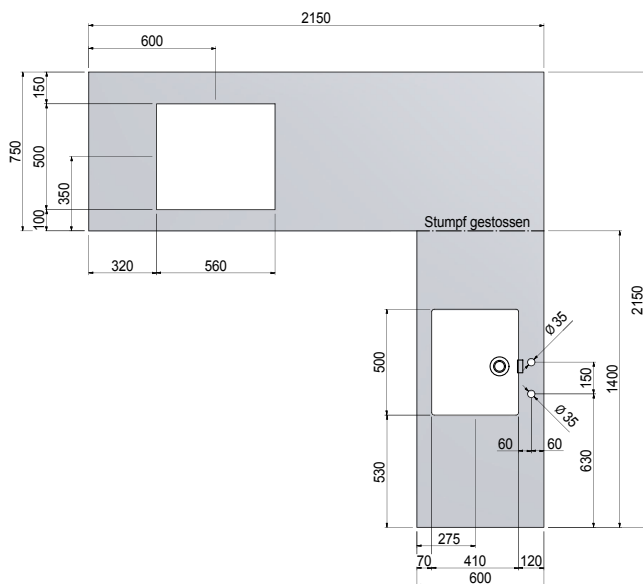

### Modell in Whirl Finish

2,15 m × Arbeitsplatte Wand 2150 × 750 × 4 mm (L × T × H)

1 × Becken Mythos MYX 110-50 mit Integralsiebkorb 3 1/2"

1 × Lochbohrung Ø 35 mm, 1 × Druckknopfbohrung Ø 35 mm

1 × Stoßverbindung

1,4 m × Arbeitsplatte Wand 1400 × 600 × 4 mm (L × T × H)

1 × Kochfeldausschnitt für Auflage-Kochfeld

4,3 m geschliffene Sichtkante

1 × Verpackung inklusive

### Artikel-Nr.

**105.0558.871**

**105.0626.916**

Ohne Mehrpreis

Ohne Mehrpreis

**105.0558.868**

Ohne Mehrpreis

**132.0382.438**



# Armaturen

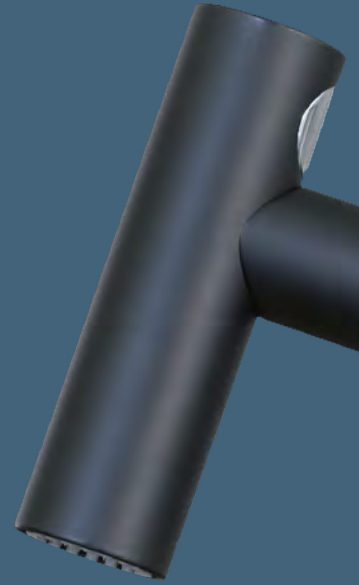

	<b>Hochdruck</b>		<b>Multifunktional</b>
S. 271	Active J	S. 240	Vital Semi-Pro
S. 276 - S. 277	Active L	S. 241	Vital Festauslauf
S. 282 - S. 283	Active L Twist	S. 242	Vital Standalone
S. 266	Active Semi-Pro	S. 244	Wellfresh 110
S. 255 - S. 257	Atlas Neo	S. 245	Wellfresh 150
S. 254	Atlas Neo Sensor		
S. 246	Centinox		
S. 289 - S. 291	Centro		
S. 248 - S. 249	Eos Neo		
S. 267	Fox Pro		
S. 275	Icon		
S. 251	Kubus	S. 300	<b>Vorfenster Hochdruck</b>
S. 272 - S. 273	Lina	S. 301	Active Window
S. 268	Lina Semi-Pro	S. 298	Active L Window
S. 274	Lina XL	S. 302	Atlas Neo Window
S. 284 - S. 285	Maris	S. 299	Centro Window
S. 250	Mythos		Taros Neo Window
S. 295	Novara-Eco		
S. 296 - S. 297	Novara-Plus	S. 305	<b>Niederdruck</b>
S. 262 / S. 292 - S. 293	Orbit	S. 303	Active L Window
S. 247	Pescara L	S. 306 - S. 307	Atlas Neo Window
S. 247	Pescara XL	S. 308	Novara Plus
S. 263	Pescara 360°	S. 304	Orbit
S. 270	Pescara Slide-In		Taros Neo Window
S. 269	Pescara Up&Down		
S. 294	Smart		
S. 258 - S. 259	Tango Neo		
S. 260 - S. 261	Taros Neo		
S. 286 - S. 287	Urban		





# Übersicht Armaturen

## Multifunktionale Armaturen



**Vital Semi-Pro**  
Semi-Pro Brause  
S. 240



**Vital Festauslauf**  
Festauslauf  
S. 241



**Vital Standalone**  
Festauslauf  
S. 242



**Wellfresh 110**  
Festauslauf  
S. 244



**Wellfresh 150**  
Festauslauf  
S. 245

## Massiv Edelstahl



**Centinox**  
Semi-Pro/Festauslauf  
S. 246



**Pescara XL & L**  
Semi-Pro Brause  
S. 247



**Eos Neo**  
Auszugsbrause/Festauslauf  
S. 248 / S. 249



**Mythos**  
Zugauslauf/Festauslauf  
S. 250



**Kubus**  
Auszugsbrause/Festauslauf  
S. 251



**Atlas Neo Sensor**  
Zugauslauf/Festauslauf  
S. 254



**Atlas Neo**  
Auszugsbrause  
S. 255



**Atlas Neo**  
Zugauslauf/Festauslauf  
S. 256 / S. 257



**Tango Neo**  
Auszugsbrause  
S. 258



**Tango Neo**  
Zugauslauf/Festauslauf  
S. 259



**Taros Neo**  
Auszugsbrause  
S. 260



**Taros Neo**  
Zugauslauf/Festauslauf  
S. 261



**Orbit**  
Zugauslauf/Festauslauf  
S. 262

 Armaturen mit diesem Symbol sind aus massivem Edelstahl gefertigt

 Armaturen mit diesem Symbol sind mit Laminarstrahl ausgestattet

## Edelstahl-Optik / Chrom / Color / Bi-Color



**Pescara 360°**  
Semi-Pro Brause  
S. 263



**Active Semi-Pro**  
Semi-Pro Brause  
S. 266



**Fox Pro**  
Semi-Pro Brause  
S. 267



**Lina Semi-Pro**  
Semi-Pro Brause  
S. 268



**Pescara Up&Down**  
Festauslauf Up&Down  
S. 269



**Pescara Slide-in**  
Auszugsbrause  
S. 270



**Active J**  
Auszugsbrause/Festauslauf  
S. 271



**Lina**  
Festauslauf/Zugauslauf  
S. 272 / S. 273



**Lina XL**  
Festauslauf  
S. 274



**Icon**  
Auszugsbrause/Festauslauf  
S. 275

# Übersicht Armaturen



**Active L**  
Auszugsbrause/Festausr-  
lauf  
S. 276 / S. 277



**Active L Twist**  
Festausr-  
lauf/Auszugs-  
brause  
S. 282 / S. 283



**Maris**  
Auszugsbrause/Festausr-  
lauf  
S. 284 / S. 285



**Urban**  
Zugauslauf/Festausr-  
lauf  
S. 286 / S. 287



**Centro**  
Auszugsbrause  
S. 289



**Centro**  
Zugauslauf/Festausr-  
lauf  
S. 290 / S. 291



**Orbit**  
Zugauslauf/Festausr-  
lauf  
S. 292 / S. 293



**Smart**  
Auszugsbrause/Festausr-  
lauf  
S. 294



**Novara-Eco**  
Festausr-  
lauf  
S. 295



**Novara-Plus**  
Auszugsbrause/Festausr-  
lauf  
S. 296 / S. 297

## Fensterarmaturen



**Atlas Neo Window**  
Zugauslauf/Festausr-  
lauf  
S. 298

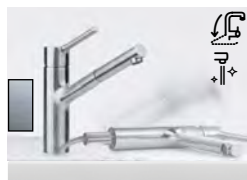

**Taros Neo Window**  
Zugauslauf/Festausr-  
lauf  
S. 299



**Active Window**  
Zugauslauf/Festausr-  
lauf  
S. 300



**Active L Window**  
Auszugsbrause/Festausr-  
lauf  
S. 301



**Centro Window**  
Zugauslauf/Festausr-  
lauf  
S. 302

## Niederdruck Fensterarmaturen



**Atlas Neo Window**  
Zugauslauf/Festausr-  
lauf  
S. 303

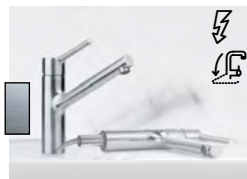

**Taros Neo Window**  
Zugauslauf/Festausr-  
lauf  
S. 304

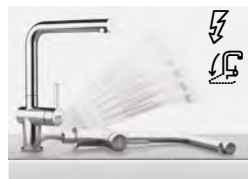

**Active L Window**  
Auszugsbrause/Festausr-  
lauf  
S. 305

## Niederdruck



**Novara Plus**  
Auszugsbrause/Festausr-  
lauf  
S. 306 / S. 307



**Orbit**  
Zugauslauf/Festausr-  
lauf  
S. 308

# Auf einen Blick: Was kann die Armatur?

Die Piktogramme geben Ihnen einen schnellen Überblick über die technischen Eigenschaften der jeweiligen Armatur.



**Festauslauf:** Die Armatur hat einen Festauslauf der geschwenkt werden kann.



**Festauslauf Up&Down:** Durch Herunterziehen des Auslaufkopfes schaltet die Armatur von dem Normalstrahl auf den Brausestrahl um.



**Zugauslauf:** Die Armatur hat einen herausziehbaren Zugauslauf mit Normalstrahl für mehr Reichweite und Flexibilität.



**Auszugsbrause:** Armatur mit Auszugsbrause, ermöglicht neben den Vorteilen einer Zugauslaufarmatur unterschiedliche Strahlarten in verschiedenen Intensitäten.



**Semi-Professionell:** Die Armatur verfügt über eine erhöhte Reichweite dank eines flexiblen Auslaufes.



**Semi-Pro Brause:** Neben den Vorteilen einer Semi-Professionellen Armatur bietet die Brausefunktion die Umschaltung auf den Brausestrahl.



**Eco:** Eco-Armaturen haben einen geringeren Wasserdurchlauf. Einige Modelle verfügen über eine Volumenschwelle, darüber hinaus kann das Volumen aber noch erhöht werden.



**Silent:** Durch den Einsatz von Gewebesschläuchen wird das Geräusch beim Herausziehen des Zugauslaufs stark reduziert.



**Heißwasser:** Kochendes Wasser, deutlich schneller als mit einem Wasserkocher direkt aus der Armatur.



**Niederdruck:** Geeignete Armatur für den Anschluss über einen Warmwasserspeicher bzw. Boiler.



**Filterarmatur:** Filtert ungewollte Rückstände und Verunreinigungen aus dem Wasser. Details sind auf der jeweiligen Produktseite nachzulesen.



**Strahlregler kippbar:** Durch den kippbaren Strahlregler wird die Reichweite bei einer Festauslauf Armatur erweitert.



**Easy installation:** Dank vormontierter Befestigungshülse und Schläuchen ist eine schnelle und sichere Installation gewährleistet.



**Laminarstrahl:** Der kristallklare Wasserstrahl reduziert Spritzwasser und ist so besonders benutzerfreundlich.



**Vorfenstermontage:** Ideal für die Montage vor dem Fenster. Einzelne Modelle werden bei Bedarf einfach angehoben und umgelegt, andere Modelle lassen sich bis auf eine geringe Resthöhe in der Arbeitsplatte oder Spüle versenken.



**Kugelgelenk:** Durch das Kugelgelenk kann der Schlauch nicht verdrehen und wirkt als schonender Übergang zwischen Schlauch und Zugauslauf. Das Handling ist noch einfacher und flexibler.

## Planungspiktogramme:



**Schwenkbereich:** Beschreibt den maximalen Schwenkbereich der Armatur.



**Schlauchlänge:** Verfügbare Schlauchlänge von Unterkante der Armatur bis zu den Anschlüssen.

## Bedienung der Armatur:



**Hebel beidseitig:** Die Armatur ist reversibel bedienbar.



**Hebel mitte:** Bei der Armatur befindet sich der Hebel oben.



**Hebel links:** Die Armatur kann nur links bedient werden. Nicht reversibel.



**Hebel rechts:** Die Armatur kann nur rechts bedient werden. Nicht reversibel.



**Hebel separat:** Die Armatur besitzt einen separaten Bedienhebel der individuell installiert wird.



**Mittelstellung kalt:** Bedienelement der Armatur ist in Grundstellung mittig kalt. In Grundstellung wird kein Warmwasser beigemischt.

## Multifunktional

	massiv Edelstahl	Black	Chrom	Farbe						
Vital Semi-Pro		PVD	•	•						•
Vital Festauslauf		PVD	•	•	•					
Vital Standalone		PVD	•	•	•					
Wellfresh 110	•				•					
Wellfresh 150	•				•					

## Hochdruck

Active J		•	•		•			•		
Active L		•	•	•	•			•		
Active L Twist		•		PVD	•			•		
Active Semi-Pro		•	•							•
Atlas Neo	•	PVD		PVD	•		•	•		
Atlas Neo Sensor	•	PVD			•		•			
Centinox	•				•					•
Centro		•	•		•		•	•		
Eos Neo	•	PVD		PVD	•			•		
Fox Pro			•							•
Icon		•	•		•			•		
Kubus	•				•			•		
Lina		•	•	•	•		•			
Lina Semi-Pro		•	•	•						•
Lina XL		•	•	•	•					
Maris			•	•	•			•		
Mythos	•				•		•			
Novara-Eco			•		•					
Novara-Plus		•	•	•	•			•		
Orbit		•	•	•	•		•			
Pescara L	•		•							•
Pescara XL	•		•							•
Pescara 360°		•	•							•
Pescara Slide-In		•	•					•		
Pescara Up&Down		•	•			•				
Smart			•		•			•		
Tango Neo	•				•		•	•		
Taros Neo	•				•		•	•		
Urban		•	•	•	•		•			

## Vorfenster Hochdruck

Active Window			•		•		•			
Active L Window			•		•			•		
Atlas Neo Window	•				•		•			
Centro Window			•		•		•			
Taros Neo Window	•				•		•			

## Niederdruck

Active L Window			•		•			•		
Atlas Neo Window	•				•		•			
Novara-Plus		•	•		•			•		
Orbit			•		•		•			
Taros Neo Window	•				•		•			

# Vital Filterarmatur

Kleiner Filter, großer Nutzen.







Was macht das Vital System zu einer so großen Sache?

Es ist der kleine, aber leistungsstarke Filter.

Unser Wasserfilter ist nicht nur der kleinste, sondern auch der erste, der Aktivkohle mit einer bionisch konstruierten Membran kombiniert und somit das Wasser filtert sowie reinigt. Passend zu Ihren Nutzungsanforderungen und Ihrem Lebensstil ist er in zwei Varianten erhältlich - **High Flow** und **High Performance**.

- Genießen Sie reines, köstlich schmeckendes Wasser direkt aus der Armatur
- Das kompakte Design über der Spüle beansprucht keinen wertvollen Platz im Unterschrank
- Entfernt Verunreinigungen und bewahrt lebenswichtige Mineralien
- Eine LED zeigt an, wenn der Filter ausgetauscht werden muss
- Der Filter lässt sich schnell und einfach austauschen

## Geld sparen und Plastikmüll vermeiden

Das Vital System verringert die Umweltbelastung, indem es den Abfall von Plastikflaschen um bis zu 99%<sup>1</sup> reduziert und Familien damit hilft, Geld zu sparen.

## Parameter für Filterwerte

**Volumen:** 3,5L / min bei 3 bar

**Temperaturbereich:** 1 - 38°C

**Druckbereich:** 1.0 - 6.8 bar

**Fassungsvermögen:** Bis zu 500 Liter, je nach Wasserqualität und Druck

<sup>1</sup> Berechnungsgrundlage: Gewicht der Vital-Filterkapsel = 33,5 g, durchschnittliches Gewicht einer 1-Liter-PET-Flasche = 35,0 g, eine Vital-Filterkapsel ersetzt bis zu 500 PET-Flaschen, dann 33,5 g geteilt durch 500 x 35,0 g = 0,2%

# Vital Filterarmatur

Ein High Performance Filter für  
reines und wohlschmeckendes Wasser

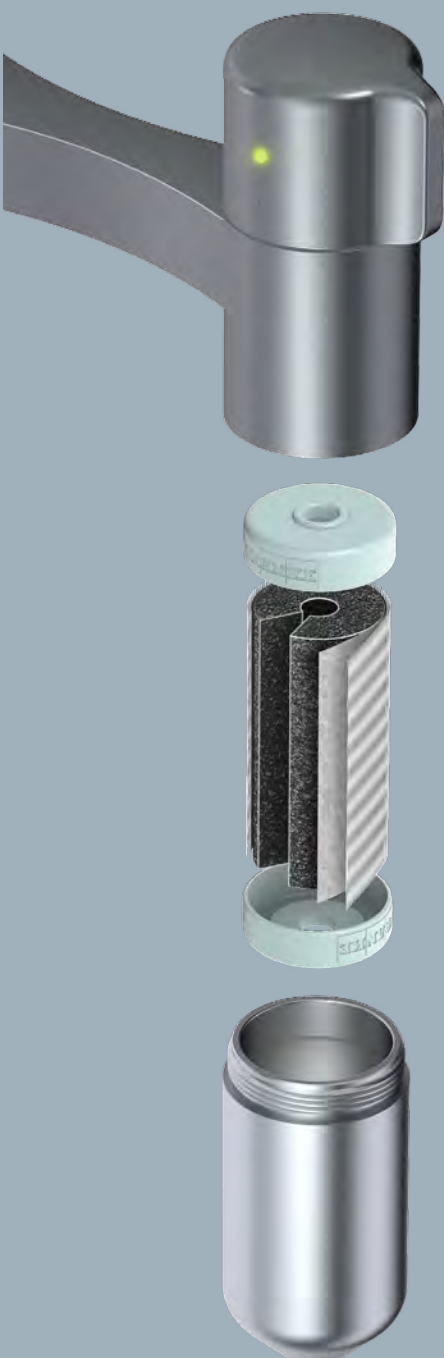

Der Filter ist nicht nur der kleinste, sondern auch der erste, der Aktivkohle mit einer bionisch konstruierten Membran kombiniert.

## ■ Vorfilter

Im ersten Schritt entfernt der Vorfilter grobe Verunreinigungen. Größere Partikel werden herausgefiltert und aussortiert wie z.B. Rost.

## ■ Membran\*

Die High-Tech-Membran ist so ultrafein, dass sie Mikroplastik zurückhält und schädliche Keime beseitigt.

## ■ Aktivkohlefilter

Als natürlich wirksamer Filter, der sich seit Jahrzehnten bewährt hat, kann Aktivkohle Verunreinigungen wie Chlor, Pestizide und Hormone entfernen und unangenehme Geschmacks- und Geruchsstoffe beseitigen.

## ■ Wasserdurchfluss

Nach Durchlaufen der verschiedenen Schichten können Sie sicher sein, dass das in Ihr Glas fließende Wasser völlig frei von Verunreinigungen ist.

## Zwei Filter für alle Anforderungen

Das Vital-Filtersystem ist auf die Wasserqualität Ihres Wohnortes zugeschnitten und mit zwei verschiedenen Filtertypen erhältlich - dem High Performance Filter oder der High Flow Version.

\*Nur High Performance Filter



## High Performance Filter

Der High Performance Filter liefert bis zu 500 Liter frisches Trinkwasser direkt aus der Armatur und eignet sich besonders für Einsatzbereiche, in denen die Wasserqualität innerhalb der in der folgenden Tabelle angegebenen Grenzwerte liegt. Wenn diese Werte überschritten werden, sollten Sie sich für den High Flow Filter entscheiden, der den Wasserdurchfluss erhöht.

### Membran

Mit einer Maschenweite, die 20-mal dichter ist als die von normalen Haushaltswasserfiltern, ist die Membran hocheffektiv beim Abfangen von Rost, Schmutz und anderen Ablagerungen und sorgt für deutlich sauberes Wasser.

### Aktivkohle

Aktivkohle reduziert Chlor, unangenehmen Geschmack und Gerüche sowie andere Verunreinigungen. Diese aus den Schalen der Kokosnuss hergestellte Schicht hat noch kleinere Poren als andere Arten von Aktivkohlefiltern und garantiert so sicheres und trinkbares Wasser.

## Standard Durchflussmengen

Je nach verfügbarem Wasserdruck bietet der High Performance Filter folgende Durchflussraten:

Druck	Durchflussmenge
1,0 bar	2,0 L/min
2,0 bar	3,0 L/min
3,0 bar	3,5 L/min

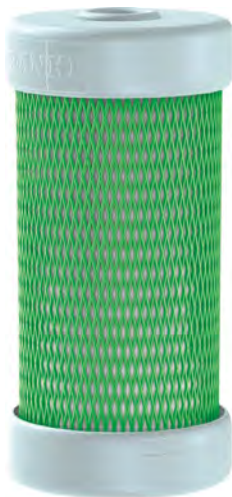

## High Flow Filter

Unser High Flow Filter bietet Ihnen sowohl reines, sicheres und wohlschmeckendes Leitungswasser als auch eine beispiellose Durchflussrate in Bereichen, in denen es möglicherweise notwendig ist, diese zu erhöhen. Ausgestattet mit einem Aktivkohlekörper und einem Vorfiltergehäuse ist er die ideale Lösung für Einsatzbereiche, in denen unser High Performance Filter durch überdurchschnittlich hohe Sedimentkonzentrationen beeinträchtigt werden kann.

### Standard Durchflussmenge

Je nach verfügbarem Wasserdruck bietet die High Flow-Filterkapsel die folgenden Durchflussmengen.

Druck	Durchflussmenge
0,5 bar	1,5 L/min
1,0 bar	2,5 L/min
1,5 bar	3,0 L/min
2,0 bar	3,5 L/min
3,0 bar	3,5 L/min

### Wasserqualitätsanzeigen

Der High Flow Filter wurde für den Einsatz unter den unten aufgeführten Wasserqualitätsbedingungen entwickelt.

Anzeige	Wert
Trübung <sup>1</sup>	< 1 N /L
TOC <sup>2</sup>	< 2 mg

<sup>1</sup> Die Trübung gilt als gültiger Parameter zur Messung der Wasserqualität. WHO (2017). Qualitätsrichtlinien Trinkwasser, 4. Auflage.

<sup>2</sup> Der gesamte organische Kohlenstoff (TOC) ist ein Indikator für den Grad der biologischen Verunreinigung des Trinkwassers.

# VITAL

Produktfamilie  
Mythos

- Ausgestattet mit einem handlichen, hocheffizienten Filter mit einer Kapazität von bis zu 500 Litern
- Filtert Hormone, Mikroplastik, Chlor, Gerüche, Rost, Pestizide sowie 99% der Bakterien & Viren
- Schont die Umwelt, da keine PET Flaschen mehr benötigt werden und der recyclebare Abfall auf ein Minimum reduziert wird



Artikel-Nr.	Farbe
120.0621.230	Chrom / Gun Metal
120.0621.313	Industrial Black/ Edelstahl-Optik (PVD-Beschichtung)

## Vital Semi-Pro Brause

Hochdruck

### Planungshinweise



- Auslaufmenge Normalstrahl 8l/min (3 bar)
- Auslaufmenge gefiltertes Wasser: 3,5 l/min. (3 bar)
- Integrierte Timer Kontrolleuchte am Filterauslauf
- Flexible Anschlussschläuche mit 450 mm Länge und 3/8" Mutter für leichte und sichere Montage
- Vital Filter im Handumdrehen austauschbar
- Inklusive zwei Vital Filter Kartuschen
- **ACHTUNG:** Die Armatur muss bei der Installation, bevor der Filter eingesetzt wird, durchgespült werden.

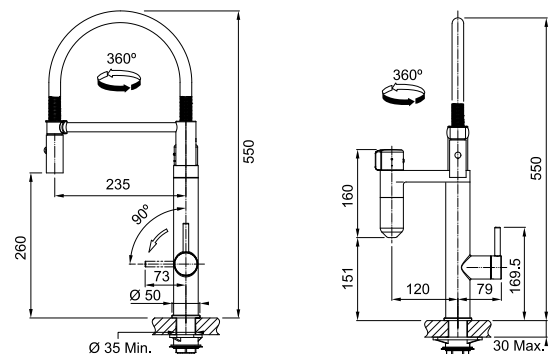

## Zubehör

### Filter Nachkauf



[www.franke.de/shop](http://www.franke.de/shop)  
Vital Filter



### Vital entdecken



## Empfehlung

### Spülmittel-Dispenser



Active Black Matt  
119.0547.906

# VITAL

Produktfamilie  
Mythos

- Ausgestattet mit einem handlichen, hocheffizienten Filter mit einer Kapazität von bis zu 500 Litern
- Filtert Hormone, Mikroplastik, Chlor, Gerüche, Rost, Pestizide sowie 99% der Bakterien & Viren
- Schont die Umwelt, da keine PET Flaschen mehr benötigt werden und der recyclebare Abfall auf ein Minimum reduziert wird



Artikel-Nr.	Farbe
120.0621.229	Chrom / Gun Metal
120.0621.312	Industrial Black / Edelstahl-Optik (PVD-Beschichtung)

## Vital Festauslauf

Hochdruck

### Planungshinweise



- Auslaufmenge Normalstrahl 10,3l/min (3 bar)
- Auslaufmenge gefiltertes Wasser: 3,5 l/min. (3 bar)
- Integrierte Timer Kontrolleuchte am Filterauslauf
- Flexible Anschlussschläuche mit 450 mm Länge und 3/8" Mutter für leichte und sichere Montage
- Vital Filter im Handumdrehen austauschbar
- Inklusive zwei Vital Filter Kartuschen
- **ACHTUNG:** Die Armatur muss bei der Installation, bevor der Filter eingesetzt wird, durchgespült werden

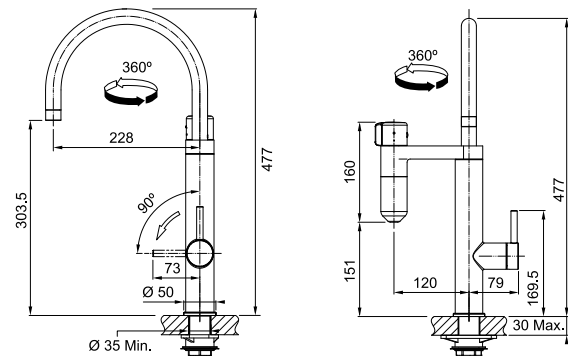

### Zubehör

Filter Nachkauf



[www.franke.de/shop](http://www.franke.de/shop)  
Vital Filter

Vital entdecken



### Empfehlung

Spülmittel-Dispenser



Active Black Matt  
119.0547.906



# VITAL

Produktfamilie  
Mythos

- Ausgestattet mit einem handlichen, hocheffizienten Filter mit einer Kapazität von bis zu 500 Litern.
- Filtert Hormone, Mikroplastik, Chlor, Gerüche, Rost, Pestizide sowie 99% der Bakterien & Viren
- Schont die Umwelt, da keine PET Flaschen mehr benötigt werden und der recyclebare Abfall auf ein Minimum reduziert wird



Artikel-Nr.	Farbe
120.0621.228	Chrom / Gun Metal
120.0621.311	Industrial Black / Edelstahl-Optik (PVD-Beschichtung)

## Vital Standalone

Hochdruck

### Planungshinweise



- Auslaufmenge gefiltertes Wasser: 3,5 l/min. (3 bar)
- Integrierte Timer Kontrolleuchte am Filterauslauf
- Flexibler Anschlussschlauch mit 450 mm Länge und 3/8" Mutter für leichte und sichere Montage
- Vital Filter im Handumdrehen austauschbar
- Inklusive zwei Vital Filter Kartuschen
- **ACHTUNG:** Die Armatur muss bei der Installation, bevor der Filter eingesetzt wird, durchgespült werden

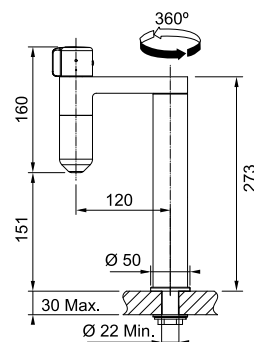

### Zubehör

Filter Nachkauf



[www.franke.de/shop](http://www.franke.de/shop)  
Vital Filter



Vital entdecken



### Empfehlung

Optional



Pescara L  
115.0393.975



# WELLFRESH

Produktfamilie  
Mythos

- Massiv-Edelstahl Armatur die gefiltertes Wasser über einen separaten Auslauf führt
- Platzsparende Filtertechnik unter dem Spülbecken
- Programmierbare Kartuschenwechselanzeige mit akustischem Signal



Artikel-Nr.	Farbe
120.0179.563	Armatur mit BRITA-Filterset
120.0381.128	Armatur ohne BRITA-Filterset

## Wellfresh 110 Festauslauf

Hochdruck

### Planungshinweise



- Wandabstand von Mitte Lochbohrung min. 70 mm
- Auslaufmenge Normalstrahl: 11,7 l/min. (3 bar) Auslaufmenge gefiltertes Wasser: 5,9 l/min. (3 bar)
- Separater Auslauf für BRITA-gefiltertes Wasser
- BRITA P 1000 Wasserfilter, austauschbar
- Bedienung für ungefiltertes Wasser rechts
- Bedienung für BRITA-gefiltertes Wasser links
- Inklusive T-Verzweigung Eckventil, Kartuschenwechselanzeige und Wandhalterung
- Armaturenzusatzbefestigung für stabilen Halt bei Montage auf Edelstahlspülen und Arbeitsplatten
- Flexible Anschlussschläuche Metall 2x45 cm (gefiltertes Wasser)
- Anschlussschläuche Metall 80cm (Wasserzulauf zum Filter)

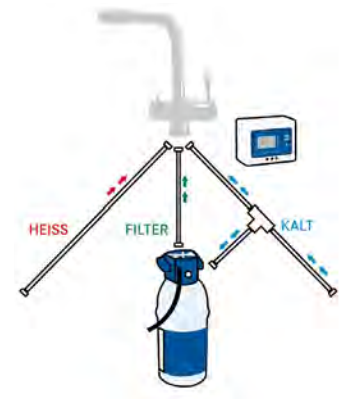
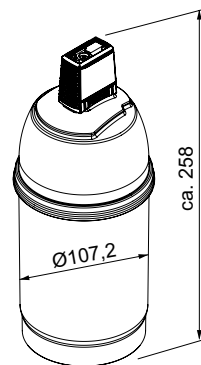
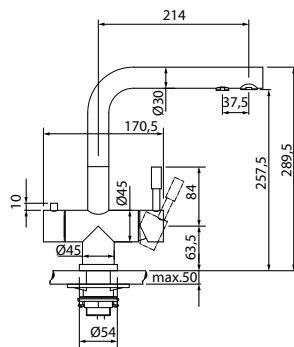

### Zubehör

Optional



Armaturen  
Zusatzbefestigung  
133.0026.896

Optional



Schmutzfilter  
für Eckventil  
133.0297.561

Optional



Verkürzter  
Bedienhebel  
133.0253.617

### Empfehlung

Spülmittel-Dispenser



Novita Edelstahl  
119.0177.893



# WELLFRESH

Produktfamilie  
Maris

- Massiv-Edelstahl Armatur zur separaten Montage als Zweitarmatur für gefiltertes Wasser
- Platzsparende Filtertechnik unter dem Spülbecken
- Programmierbare Kartuschenwechselanzeige mit akustischem Signal



Artikel-Nr.	Farbe
120.0179.564	Armatur mit BRITA-Filterset
120.0381.129	Armatur ohne BRITA-Filterset

## Wellfresh 150 Festauslauf

Hochdruck

### Planungshinweise



- Auslaufmenge gefiltertes Wasser: 5,8 l/min. (3 bar)
- BRITA P 1000 Wasserfilter, austauschbar
- Inklusive T-Verzweigung Eckventil
- Kartuschenwechselanzeige und Wandhalterung
- Einhebelmischer mit horizontaler Bedienung links/rechts/mittig, leicht nachrüstbare Zusatzarmatur
- Flexibler Anschluss Schlauch-Kunststoff 100 cm (gefiltertes Wasser)
- Anschluss Schlauch Metall 80cm (Wasserzulauf zum Filter)
- Zweitarmatur für gefiltertes Wasser

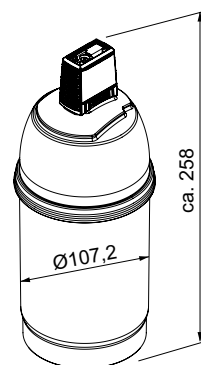
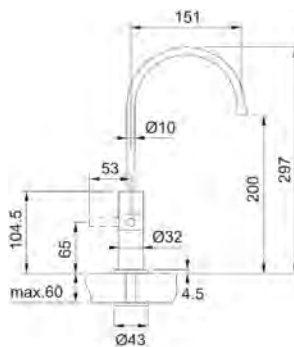

### Zubehör

Optional



Armaturen  
Zusatzbefestigung  
133.0026.896

Optional



Schmutzfilter  
für Eckventil  
133.0297.561

### Empfehlung

Spülmittel-Dispenser



Novita Edelstahl  
119.0177.893

# CENTINOX

Produktfamilie  
Mythos

- Massiv-Edelstahl Armatur
- Großer Nutzungsradius durch hohen Auslauf und unbegrenzten Schwenkbereich der hochwertigen Auszugsbrause aus Edelstahl
- Festauslauf Variante ist mit einem Laminar-Perlator für den klaren Wasserstrahl ausgestattet



**Centinox Semi-Pro Brause**

Hochdruck



**Centinox Festauslauf**

Hochdruck

Artikel-Nr.

Farbe

115.0547.855

massiv Edelstahl

Planungshinweise



- Brausekopf aus massivem Edelstahl
- Wandabstand von Mitte Lochbohrung min. 60 mm
- Auslaufsmenge Normalstrahl: 9,5 l/min. (3 bar)
- Flexible Anschlussschläuche mit 450 mm Länge und 3/8 Überwurfmutter
- Armaturenzusatzbefestigung für stabilen Halt bei Montage auf Edelstahlspülen und Arbeitsplatten
- DVGW zertifiziert

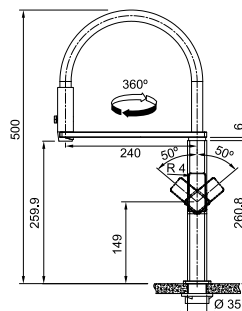

Zubehör

Optional



Armaturen  
Zusatzbefestigung  
133.0026.896

Optional



Schmutzfilter  
für Eckventil  
133.0297.561

Artikel-Nr.

Farbe

115.0547.854

massiv Edelstahl

Planungshinweise



- Wandabstand von Mitte Lochbohrung min. 60 mm
- Auslaufmenge Normalstrahl: 10,6 l/min. (3 bar)
- Flexible Anschlussschläuche mit 450 mm Länge und 3/8" Mutter für leichte und sichere Montage
- Armaturenzusatzbefestigung für stabilen Halt bei Montage auf Edelstahlspülen und Arbeitsplatten zur Erhöhung der Standfestigkeit
- DVGW zertifiziert

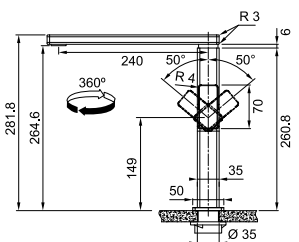

Empfehlung

Spülmittel-Dispenser



Centinox  
119.0176.059



# PESCARA

Produktfamilie  
Mythos

- Perfekter Halt der Brause durch Magnethalterung
- Komfortable Umschaltfunktion am Brausekopf von Normalstrahl auf Brausestrahl
- Wasserspar-Kartusche mit Volumenschwelle



**Pescara XL Semi-Pro Brause**

Hochdruck



**Pescara L Semi-Pro Brause**

Hochdruck

Artikel-Nr.

Farbe

115.0472.959

massiv Edelstahl

115.0393.974

Chrom

## Planungshinweise



- Brauseschlauch mit stabiler Metallfeder ummantelt
- Auslaufmenge Normalstrahl: 8,2 l/min. Brausestrahl: 8,1 l/min (3 bar)
- Flexible Anschlussschläuche mit 420 mm Länge und 3/8 Überwurfmutter
- Armaturenzusatzbefestigung für stabilen Halt bei Montage auf Edelstahlspülen und Arbeitsplatten
- Wasserspar-Kartusche mit Volumenschwelle (nur bei Chrom)
- Hebelstellung 0 - 90°
- DVGW zertifiziert

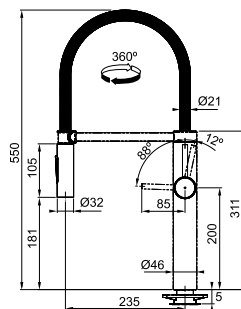

## Zubehör

Optional

Optional



**Armaturen Zusatzbefestigung**  
133.0026.896



**Schmutzfilter für Eckventil**  
133.0297.561

Artikel-Nr.

Farbe

115.0472.960

massiv Edelstahl

115.0393.975

Chrom

## Planungshinweise



- Brauseschlauch mit stabiler Metallfeder ummantelt
- Auslaufmenge Normalstrahl: 8,2 l/min. Brausestrahl: 8,1 l/min (3 bar)
- Flexible Anschlussschläuche mit 420 mm Länge und 3/8 Überwurfmutter
- Armaturenzusatzbefestigung für stabilen Halt bei Montage auf Edelstahlspülen und Arbeitsplatten
- Wasserspar-Kartusche mit Volumenschwelle (nur bei Chrom)
- Hebelstellung 0 - 90°
- DVGW zertifiziert

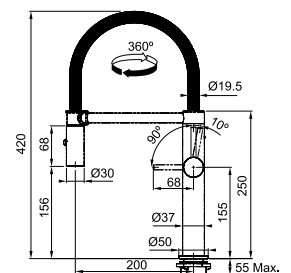

## Empfehlung

Spülmittel-Dispenser

Spülmittel-Dispenser



**Atlas Edelstahl**  
112.0625.483



**Novita Chrom**  
119.0150.262

# EOS NEO

Produktfamilie  
Mythos / Maris

- Massiv-Edelstahl Armatur radial gebürstet mit Auszugsbrause
- Hoher Auslauf, ideal zum Befüllen von großen Töpfen
- Trendige metallic Farbvarianten mit PVD-Beschichtung auf Massiv-Edelstahl



Eos Neo Auszugsbrause

Hochdruck

Artikel-Nr.	Farbe
115.0590.045	massiv Edelstahl
115.0613.671	massiv Edelstahl Industrial Black
115.0628.254	massiv Edelstahl Copper
115.0681.244	massiv Edelstahl Gold
115.0628.256	massiv Edelstahl Anthracite

## Planungshinweise



- Auszugsbrausekopf aus massivem Edelstahl
- Auslaufmenge Normalstrahl: 9,3l/min. (3 bar)
- Laufleiser, schwarzer Gewebeschlauch
- Flexible Anschlusschläuche mit 450 mm Länge und 3 / 8" Überwurfmutter
- Armaturenzusatzbefestigung für stabilen Halt bei Montage auf Edelstahlspülen und Arbeitsplatten zur Erhöhung der Standfestigkeit
- Hebelstellung 0 - 90°
- DVGW zertifiziert

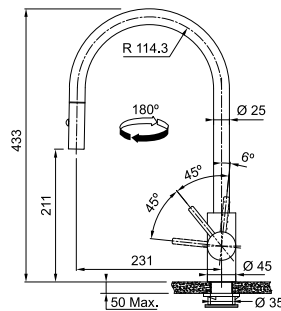

## Zubehör Eos Neo Auszugsbrause / Festauslauf

Optional



Armaturen  
Zusatzbefestigung  
133.0026.896

Optional



Schmutzfilter  
für Eckventil  
133.0297.561

## Empfehlung Eos Neo Auszugsbr./ Festaus.

Spülmittel-Dispenser

Spülmittel-Dispenser



Atlas Edelstahl  
112.0625.483



Atlas Industrial Black  
112.0625.484

# EOS NEO

Produktfamilie  
Mythos / Maris

- Massiv-Edelstahl Armatur radial gebürstet
- Hoher Auslauf, ideal zum Befüllen von großen Töpfen
- Trendige metallic Farbvarianten mit PVD-Beschichtung auf Massiv-Edelstahl



Eos Neo Festauslauf

Hochdruck

Artikel-Nr.

Farbe



115.0590.044

massiv Edelstahl



115.0613.590

massiv Edelstahl  
Industrial Black



115.0628.251

massiv Edelstahl  
Copper



115.0681.243

massiv Edelstahl  
Gold



115.0628.253

massiv Edelstahl  
Anthracite

## Planungshinweise



- Auslaufmenge Normalstrahl: 14l/min. (3 bar)
- Flexible Anschlusschläuche mit 450 mm Länge und 3 / 8" Überwurfmutter
- Armaturenzusatzbefestigung für stabilen Halt bei Montage auf Edelstahlspülen und Arbeitsplatten zur Erhöhung der Standfestigkeit
- Hebelstellung 0 - 90°
- DVGW zertifiziert

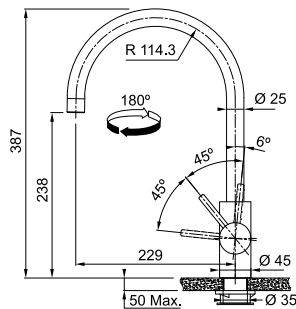

Spülmittel-Dispenser

Spülmittel-Dispenser

Spülmittel-Dispenser



Atlas Anthracite  
112.0625.485



Atlas Copper  
112.0625.486



Atlas Gold  
112.0681.200

# MYTHOS

Produktfamilie  
Mythos

- Massiv-Edelstahl Armatur mit hohem Auslauf
- Elegant abgestimmter Bediengriff
- Festauslauf Variante ist mit einem Laminar-Perlator für den klaren Wasserstrahl ausgestattet



## Mythos Zugauslauf

Hochdruck

## Mythos Festauslauf

Hochdruck

Artikel-Nr.

Farbe

115.0547.853

massiv Edelstahl

Artikel-Nr.

Farbe

115.0547.852

massiv Edelstahl

### Planungshinweise



- Zugauslauf-Kopf aus massivem Edelstahl
- Wandabstand von Mitte Lochbohrung min. 80mm
- Auslaufmenge Normalstrahl: 9l/min. (3 bar)
- Laufleiser Gewebeschlach
- Flexible Anschlussschläuche mit 450 mm Länge und 3 / 8" Mutter
- Armaturenzusatzbefestigung für stabilen Halt bei Montage auf Edelstahlspülen und Arbeitsplatten zur Erhöhung der Standfestigkeit
- DVGW zertifiziert

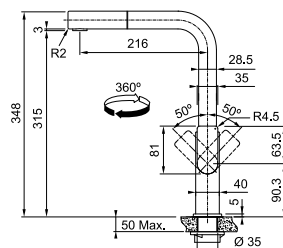

### Planungshinweise



- Wandabstand von Mitte Lochbohrung min. 80 mm
- Auslaufmenge Normalstrahl: 12,5 l/min. (3 bar)
- Flexible Anschlussschläuche mit 450 mm Länge und 3/8" Mutter für leichte und sichere Montage
- Armaturenzusatzbefestigung für stabilen Halt bei Montage auf Edelstahlspülen und Arbeitsplatten zur Erhöhung der Standfestigkeit
- DVGW zertifiziert

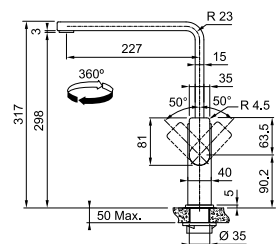

### Zubehör

Optional

Optional



Armaturen  
Zusatzbefestigung  
133.0026.896

Schmutzfilter  
für Eckventil  
133.0297.561

### Empfehlung

Spülmittel-Dispenser



Centinox  
119.0176.059

# KUBUS

Produktfamilie  
Mythos

- Massiv-Edelstahl Armatur radial gebürstet mit Auszugsbrause
- Hoher Auslauf, ideal zum Befüllen von großen Töpfen
- Festauslauf Variante ist mit einem Laminar-Perlator für den klaren Wasserstrahl ausgestattet



**Kubus Auszugsbrause**

Hochdruck



**Kubus Festauslauf**

Hochdruck

Artikel-Nr.

115.0529.207

Farbe

massiv Edelstahl

Artikel-Nr.

115.0529.202

Farbe

massiv Edelstahl

## Planungshinweise



- Auslaufmenge Normalstrahl: 10,5 l/min. (3 bar)
- Laufleiser Gewebeschauch
- Flexible Anschlusschläuche mit 450 mm Länge und 3 / 8" Mutter
- Armaturenzusatzbefestigung für stabilen Halt bei Montage auf Edelstahlspülen und Arbeitsplatten zur Erhöhung der Standfestigkeit
- Hebelstellung 0 - 90°
- DVGW zertifiziert

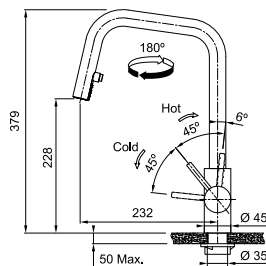

## Planungshinweise



- Auslaufmenge Normalstrahl: 12,7 l/min. (3 bar)
- Flexible Anschlusschläuche mit 450 mm Länge und 3/8" Mutter für leichte und sichere Montage
- Armaturenzusatzbefestigung für stabilen Halt bei Montage auf Edelstahlspülen und Arbeitsplatten zur Erhöhung der Standfestigkeit
- Hebelstellung 0 - 90°
- DVGW zertifiziert

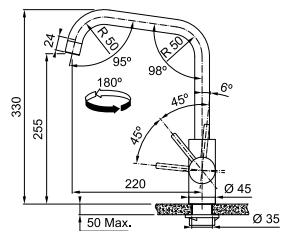

## Zubehör

Optional



Armaturen  
Zusatzbefestigung  
133.0026.896

Optional



Schmutzfilter  
für Eckventil  
133.0297.561

## Empfehlung

Spülmittel-Dispenser



Atlas Edelstahl  
112.0625.483



# Atlas Neo Sensor

Es liegt in Ihren Händen





Da die Atlas Neo Sensor Armatur berührungslos ist, trägt sie nicht zur Verbreitung von Keimen bei und bleibt frei von Flecken, Fingerabdrücken und Schmutz. Darüber hinaus spart diese moderne und hochtechnologische Armatur auch Wasser und Energie, da sie den Wasserfluss automatisch nach 30 Sekunden stoppt. Sollten Sie sich fragen, ob unsere unglaubliche Atlas Neo Sensor zum Stil Ihrer Küche passt, können Sie beruhigt sein, denn diese ist in klassischem massiv Edelstahl und Industrial Black erhältlich.

## Intuitive Bedienung

Halten Sie Ihre Hand in die Nähe des Sensors, ohne einen Knopf drücken zu müssen oder einen Hebel zu ziehen, genießen Sie 30 Sekunden lang einen perfekten Wasserfluss.



## Wassersparen schont nicht nur die Umwelt

Stellen Sie einen Topf unter die Armatur, aktivieren Sie sie und vergessen Sie den Topf dann. Der Wasserfluss stoppt automatisch nach einer halben Minute und spart Wasser sowie Energie.



## Ganz wie Sie wollen

Stellen Sie die ideale Temperatur ein, wenn Sie die Armatur betätigen und wenn Sie heißeres oder kälteres Wasser wünschen, stellen Sie diese einfach mit dem Hebel ein.

## Sicher und Gesund

Die Küche ist eine der am meisten genutzten Räume im ganzen Haus und man kann nie vorsichtig genug sein, wenn es um die Hygiene geht: Nie wieder die Armatur mit ungewaschenen oder schmutzigen Händen bedienen.

## Unverfälschter Stil

Wählen Sie zwischen dem ultramodernen Industrial Black oder dem klassischen massiv Edelstahl.

## Beachten Sie den Unterschied, nicht die Größe

Der kompakte, batteriebetriebene Steuerungskasten der Atlas Neo Sensor Armatur ist schnell und einfach zu installieren und nimmt nur wenig Platz unter dem Waschbecken ein.

# ATLAS NEO SENSOR

Produktfamilie  
Mythos

- Massiv-Edelstahl Armatur radial gebürstet mit hohem Auslauf
- Kontaktloser Bezug von Wasser durch Sensor-Technologie
- Kugelgelenk macht das Handling noch einfacher und flexibler
- PVD-Beschichtung auf Massiv-Edelstahl



## Atlas Neo Sensor Zugauslauf

Hochdruck

## Atlas Neo Sensor Festauslauf

Hochdruck

### Artikel-Nr.

115.0625.523

### Farbe

massiv Edelstahl

115.0625.527

massiv Edelstahl  
Industrial Black

### Artikel-Nr.

115.0625.489

### Farbe

massiv Edelstahl

115.0625.525

massiv Edelstahl  
Industrial Black

### Planungshinweise



- Zugauslaufkopf aus massivem Edelstahl
- Auslaufmenge Normalstrahl: 7 l/min. (3 bar)
- Steuerbox wird im Unterschrank installiert.
- Es wird keine Steckdose benötigt. Die Energieversorgung erfolgt über 4x AA 1,5V Batterien (im Lieferumfang enthalten)
- Wasserfluss stellt sich nach 30 Sekunden automatisch ab
- Flexible Anschlusschläuche mit 450 mm Länge und 3/8" Mutter für leichte und sichere Montage
- Armaturenzusatzbefestigung für stabilen Halt bei Montage auf Edelstahlspülen und Arbeitsplatten zur Erhöhung der Standfestigkeit
- Hebelstellung 0 - 90°
- DVGW zertifiziert

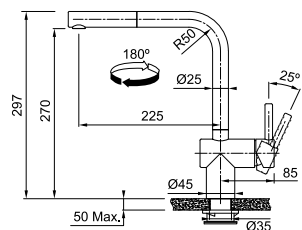

Steuerbox

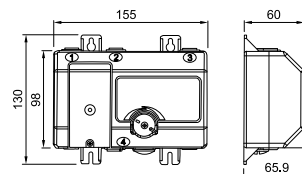

### Planungshinweise



- Auslaufmenge Normalstrahl: 7,5 l/min. (3 bar)
- Steuerbox wird im Unterschrank installiert.
- Es wird keine Steckdose benötigt. Die Energieversorgung erfolgt über 4 Batterien.
- Wasserfluss stellt sich nach 30 Sekunden automatisch ab
- Flexible Anschlusschläuche mit 450 mm Länge und 3/8" Mutter für leichte und sichere Montage
- Armaturenzusatzbefestigung für stabilen Halt bei Montage auf Edelstahlspülen und Arbeitsplatten zur Erhöhung der Standfestigkeit
- Hebelstellung 0 - 90°
- DVGW zertifiziert

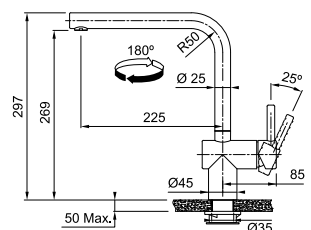

Steuerbox

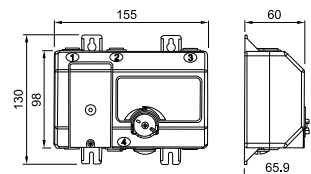

Atlas Neo Sensor erleben



# ATLAS NEO

Produktfamilie  
Maris

- Massiv-Edelstahl Armatur radial gebürstet mit hohem Auslauf
- Elastische Silikonoppen gegen Kalkablagerung
- Brausekopf in hochwertiger Metallausführung mit arretierbarem Knopf



Artikel-Nr.

115.0521.441

Farbe

massiv Edelstahl

## Atlas Neo Auszugsbrause

Hochdruck

### Planungshinweise



- Einhebelmischer mit Auszugsbrause in Metallausführung
- Auslaufmenge Normalstrahl: 8,6 l/min. (3 bar)
- Laufleiser Gewebschlauch
- Flexible Anschlusschläuche mit 450 mm Länge und 3/8" Mutter für leichte und sichere Montage
- Armaturenzusatzbefestigung für stabilen Halt bei Montage auf Edelstahlspülen und Arbeitsplatten
- Hebelstellung 0 - 90°
- DVGW zertifiziert

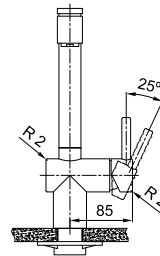
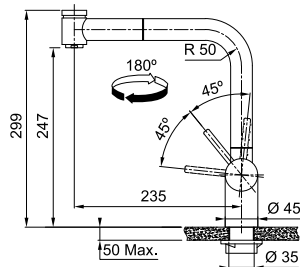

### Zubehör

Optional



Armaturen  
Zusatzbefestigung  
133.0026.896

Optional



Schmutzfilter  
für Eckventil  
133.0297.561

### Empfehlung

Spülmittel-Dispenser



Atlas Edelstahl  
112.0625.483

# ATLAS NEO

Produktfamilie  
Mythos / Maris

- Massiv-Edelstahl Armatur radial gebürstet mit hohem Auslauf
- Ausgestattet mit einem Laminar-Perlator
- Kugelgelenk macht das Handling noch einfacher und flexibler
- Trendige metallic Farbvarianten mit PVD-Beschichtung auf Massiv-Edelstahl



## Atlas Neo Zugauslauf

Hochdruck

Artikel-Nr.	Farbe
115.0521.438	massiv Edelstahl
115.0550.427	massiv Edelstahl Industrial Black
115.0628.208	massiv Edelstahl Copper
115.0681.242	massiv Edelstahl Gold
115.0628.210	massiv Edelstahl Anthracite

### Planungshinweise



- Zugauslauf-Kopf aus massivem Edelstahl
- Auslaufmenge Normalstrahl: 9,7 l/min. (3 bar)
- Laufleiser Gewebeschauch
- Flexible Anschlussschläuche mit 450 mm Länge und 3 / 8" Mutter
- Armaturenzusatzbefestigung für stabilen Halt bei Montage auf Edelstahlspülen und Arbeitsplatten zur Erhöhung der Standfestigkeit
- Hebelstellung 0 - 90°
- DVGW zertifiziert

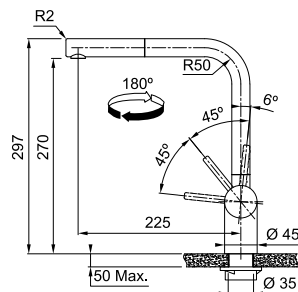

### Zubehör Atlas Neo Zugauslauf / Festauslauf

Optional



Armaturen  
Zusatzbefestigung  
133.0026.896

Optional



Schmutzfilter  
für Eckventil  
133.0297.561

### Empfehlung Atlas Neo Zugaus./ Festaus.

Spülmittel-Dispenser

Spülmittel-Dispenser



Atlas Edelstahl  
112.0625.483



Atlas Industrial Black  
112.0625.484



# ATLAS NEO

Produktfamilie  
Mythos / Maris

- Massiv-Edelstahl Armatur radial gebürstet mit hohem Auslauf
- Ausgestattet mit einem Laminar-Perlator
- Elegant abgestimmter Bediengriff
- Trendige metallic Farbvarianten mit PVD-Beschichtung auf Massiv-Edelstahl



Atlas Neo Festauslauf

Hochdruck

Artikel-Nr.

Farbe



115.0521.435

massiv Edelstahl



115.0550.424

massiv Edelstahl  
Industrial Black



115.0628.204

massiv Edelstahl  
Copper



115.0681.241

massiv Edelstahl  
Gold



115.0628.207

massiv Edelstahl  
Anthracite

## Planungshinweise



- Auslaufmenge Normalstrahl: 12,2 l/min. (3 bar)
- Flexible Anschlusschläuche mit 450 mm Länge und 3/8" Mutter für leichte und sichere Montage
- Armaturenzusatzbefestigung für stabilen Halt bei Montage auf Edelstahlspülen und Arbeitsplatten zur Erhöhung der Standfestigkeit
- Hebelstellung 0 - 90°
- DVGW zertifiziert

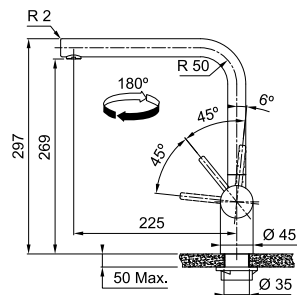

Spülmittel-Dispenser

Spülmittel-Dispenser

Spülmittel-Dispenser



Atlas Anthracite  
112.0625.485



Atlas Copper  
112.0625.486



Atlas Gold  
112.0681.200

# TANGO NEO

Produktfamilie  
Mythos

- Massiv-Edelstahl Armatur mit geradlinigem Design und Auszugsbrause in hochwertiger Metallausführung
- Fugenloser Armaturenkörper, dadurch besonders reinigungsfreundlich
- Wasserspar-Kartusche mit Volumenschwelle



Artikel-Nr.

115.0596.389

Farbe

massiv Edelstahl



## Tango Neo Auszugsbrause

Hochdruck

### Planungshinweise



- Auszugsbrause aus massivem Edelstahl
- Auslaufmenge Normalstrahl: 9 l/min. (3 bar)
- Laufleiser, schwarzer Gewebeschlauch
- Flexible Anschlusschläuche mit 450 mm Länge und 3/8" Mutter für leichte und sichere Montage
- Wasserspar-Kartusche mit Volumenschwelle
- DVGW zertifiziert

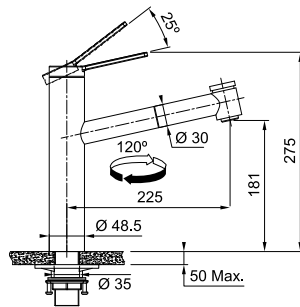

### Zubehör

Optional



Schmutzfilter  
für Eckventil  
133.0297.561

### Empfehlung

Spülmittel-Dispenser



Atlas Edelstahl  
112.0625.483

# TANGO NEO

Produktfamilie  
Mythos

- Kugelgelenk macht das Handling noch einfacher und flexibler
- Fugenloser Armaturenkörper, dadurch besonders reinigungsfreundlich
- Wasserspar-Kartusche mit Volumenschwelle



## Tango Neo Zugauslauf

Hochdruck

## Tango Neo Festauslauf

Hochdruck

Artikel-Nr.

115.0596.388

Farbe

massiv Edelstahl

Artikel-Nr.

115.0596.387

Farbe

massiv Edelstahl

### Planungshinweise



- Zugauslaufkopf aus massivem Edelstahl
- Auslaufmenge Normalstrahl: 9 l/min. (3 bar)
- Laufleiser, schwarzer Gewebeschlauch
- Flexible Anschlusschläuche mit 450 mm Länge und 3/8" Mutter für leichte und sichere Montage
- Wasserspar-Kartusche mit Volumenschwelle
- DVGW zertifiziert

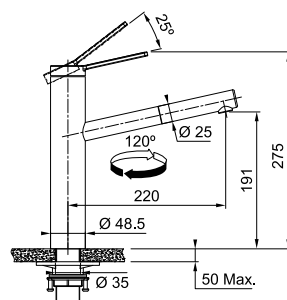

### Planungshinweise



- Auslaufmenge Normalstrahl: 15,6 l/min. (3 bar)
- Flexible Anschlusschläuche mit 450 mm Länge und 3/8" Mutter für leichte und sichere Montage
- Wasserspar-Kartusche mit Volumenschwelle
- DVGW zertifiziert

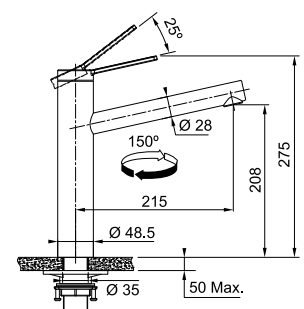

### Zubehör

Optional



Schmutzfilter  
für Eckventil  
133.0297.561

### Empfehlung

Spülmittel-Dispenser



Atlas Edelstahl  
112.0625.483

# TAROS NEO

Produktfamilie  
Maris

- Massiv-Edelstahl Armatur mit Auszugsbrause in hochwertiger Metallausführung
- Fugenloser Armaturenkörper, dadurch besonders reinigungsfreundlich
- Wasserspar-Kartusche mit Volumenschwelle



Artikel-Nr.

115.0596.386

Farbe

massiv Edelstahl

## Taros Neo Auszugsbrause

Hochdruck

### Planungshinweise



- Auszugsbrause aus massivem Edelstahl
- Auslaufmenge Normalstrahl: 8 l/min. (3 bar)
- Laufleiser Gewebeschauch
- Flexible Anschlussschläuche mit 450 mm Länge und 3/8" Mutter für leichte und sichere Montage
- Wasserspar-Kartusche mit Volumenschwelle
- DVGW zertifiziert

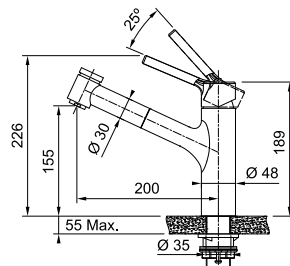

### Zubehör

Optional



Schmutzfilter  
für Eckventil  
133.0297.561

### Empfehlung

Spülmittel-Dispenser



Atlas Edelstahl  
112.0625.483

# TAROS NEO

Produktfamilie  
Maris

- Kugelgelenk macht das Handling noch einfacher und flexibler
- Fugenloser Armaturenkörper, dadurch besonders reinigungsfreundlich
- Wasserspar-Kartusche mit Volumenschwelle



## Taros Neo Zugauslauf

Hochdruck

## Taros Neo Festauslauf

Hochdruck

Artikel-Nr.

Farbe

115.0596.383

massiv Edelstahl

Artikel-Nr.

Farbe

115.0596.320

massiv Edelstahl

### Planungshinweise



- Zugauslaufkopf aus massivem Edelstahl
- Auslaufmenge Normalstrahl: 8 l/min. (3 bar)
- Laufleiser Gewebeschauch
- Flexible Anschlussschläuche mit 450 mm Länge und 3/8" Mutter für leichte und sichere Montage
- Wasserspar-Kartusche mit Volumenschwelle
- DVGW zertifiziert

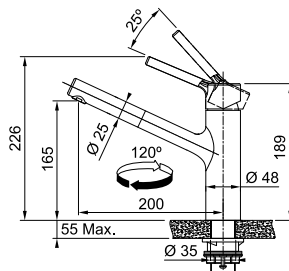

### Planungshinweise



- Auslaufmenge Normalstrahl: 12 l/min. (3 bar)
- Flexible Anschlussschläuche mit 450 mm Länge und 3/8" Mutter für leichte und sichere Montage
- Wasserspar-Kartusche mit Volumenschwelle
- DVGW zertifiziert

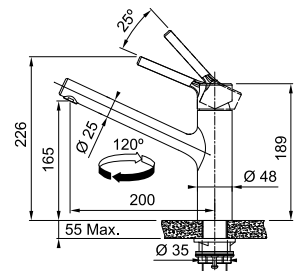

### Zubehör

Optional



Schmutzfilter  
für Eckventil  
133.0297.561

### Empfehlung

Spülmittel-Dispenser



Atlas Edelstahl  
112.0625.483



# NEW ORBIT

Produktfamilie  
Maris

- Massiv Edelstahl Armatur
- Klassisches und kompaktes Design
- Fugenloser Armaturenkörper, dadurch besonders reinigungsfreundlich



Orbit Zugauslauf

Hochdruck

Orbit Festauslauf

Hochdruck

Artikel-Nr.

Farbe

115.0569.461

massiv Edelstahl

Artikel-Nr.

Farbe

115.0569.290

massiv Edelstahl

## Planungshinweise



- Einhebelmischer mit Zugauslauf
- Auslaufmenge Normalstrahl: 8,2 l/min. (3 bar)
- Flexible Anschlussschläuche mit 420 mm Länge und 3/8" Mutter für leichte und sichere Montage
- Wasserspar-Kartusche mit Volumenschwelle
- DVGW zertifiziert

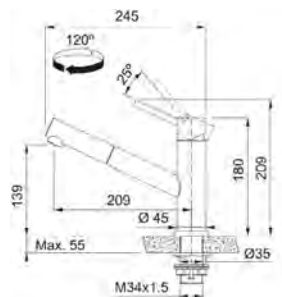

## Planungshinweise



- Einhebelmischer mit Festauslauf
- Wandabstand von Mitte Lochbohrung min 50mm
- Auslaufmenge Normalstrahl: 14,4 l/min. (3 bar)
- Wasserspar-Kartusche mit Volumenschwelle
- DVGW zertifiziert

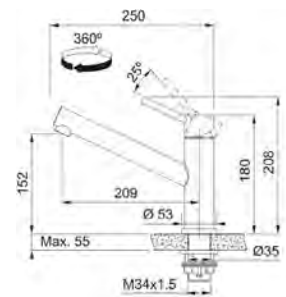

## Zubehör

Optional



Schmutzfilter  
für Eckventil  
133.0297.561

## Empfehlung

Spülmittel-Dispenser



Novita massiv Edelstahl  
119.0177.893

# PESCARA

Produktfamilie  
Mythos

- Riesiger Aktionsradius durch den 360° schwenkbaren Brausekopf
- Zwei verschiedene Ausläufe in einer Armatur
- Wasserspar-Kartusche mit Volumenschwelle



Artikel-Nr.

Farbe



115.0393.976

Chrom



115.0545.136

Black Matt

## Pescara 360°

Hochdruck

### Planungshinweise



- Brauseschlauch mit stabiler Metallfeder ummantelt
- Auslaufsmenge  
Normalstrahl: 8,2 l/min.  
Brausestrahl: 8,1 l/min (3 bar)
- Flexible Anschlusschläuche mit 450 mm Länge und 3/8 Überwurfmutter
- Armaturenzusatzbefestigung für stabilen Halt bei Montage auf Edelstahlspülen und Arbeitsplatten
- Wasserspar-Kartusche mit Volumenschwelle
- Hebelstellung 0 - 90°
- DVGW zertifiziert

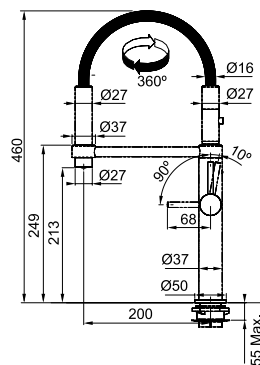

### Zubehör

Optional



Armaturen  
Zusatzbefestigung  
133.0026.896

Optional



Schmutzfilter  
für Eckventil  
133.0297.561

Pescara 360°



### Empfehlung

Spülmittel-Dispenser



Novita Chrom  
119.0150.262

Spülmittel-Dispenser



Active Black Matt  
119.0547.906

Semi-Professionell

Armaturen

# Active

## Armaturenreihe

Einzigartiges Design, innen und außen.  
Die Armaturenreihe mit einer nachhaltigen Seele.



# Stilvoll nachhaltig

## ECO-Wassersparkartusche verbraucht 50% weniger Wasser

Unsere Active-Armaturen bieten das Beste aus zwei Welten - Design und Nachhaltigkeit. Mit drei Designoptionen, die jeweils in einer Reihe von atemberaubenden, modernen Oberflächen erhältlich sind, liegt die Attraktivität auf der Hand. Dank einer Volumenschwelle rastet der Bedienhebel bei einem geringen Wasserdurchlauf leicht ein. Auf diese Weise können Sie bis zu 50% weniger Wasser verbrauchen und auch Energie sparen - das senkt die Kosten und schont die Umwelt.



### Active Semi-Pro

Der Triumphbogen der Armaturen



Die Effizienz der  
Nachhaltigkeit  
schön gemacht.

### Active J

In einer Auswahl an modernen Farben

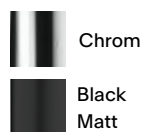

### Active L

Erhältlich in einer Reihe von trendigen Farbvarianten

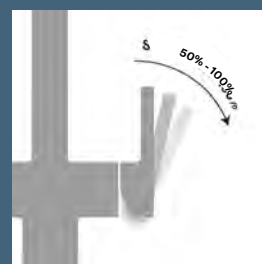

Ausreichend  
Wasserdruck bei  
nur 50% Öffnung

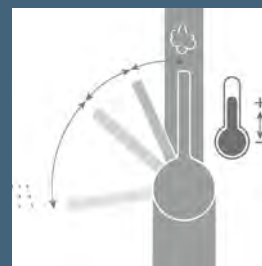

Entfernen Sie den  
Hebel und drehen  
Sie die Ringmutter  
nach innen zur  
Begrenzung der  
Vorlaufzeit\*

\*Beziehen Sie sich immer auf die Installationsanleitung

# NEW ACTIVE SEMI-PRO

Produktfamilie  
Mythos

- Zwei verschiedene Ausläufe in einer Armatur
- Einzigartiges Design des Armaturenkörpers
- Hoch positionierter Auslauf, geeignet zum schnellen Befüllen auch von hohen Töpfen oder Gefäßen
- Praktische und magnetische Brausehalterung



Artikel-Nr.	Farbe
115.0653.407	Chrom
115.0653.409	Black Matt

## Active Semi-Pro

Hochdruck

### Planungshinweise



- Auslaufmenge  
Normalstrahl: 7,5 l/min. (3 bar)
- Flexible Anschlusschläuche mit 450 mm Länge und 3/8" Mutter für leichte und sichere Montage
- Wasserspar-Kartusche mit Volumenschwelle
- DVGW zertifiziert

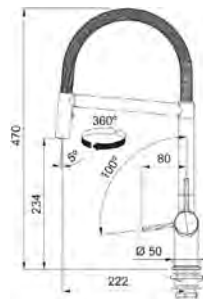
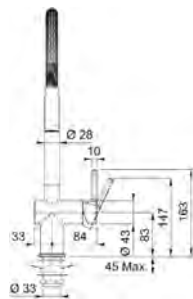

### Zubehör

Optional



Armaturen  
Zusatzbefestigung  
133.0026.896

Optional



Schmutzfilter  
für Eckventil  
133.0297.561

### Empfehlung

Spülmittel-Dispenser



Novita Chrom  
119.0150.262

Spülmittel-Dispenser



Active Black Matt  
119.0547.906



# NEW FOX PRO

Produktfamilie  
Maris

- Filigranes Design
- Jet-Auszugsbrause mit Magnethalterung und komfortabler Bedienung
- Armatur mit Wasserspar-Kartusche

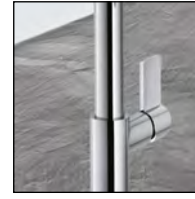

Artikel-Nr.

115.0486.993

Farbe

Chrom

Fox Pro

Hochdruck

## Planungshinweise



- Auslaufmenge  
Normalstrahl: 10 l/min. (3 bar)
- Flexible Anschlusschläuche mit 420 mm Länge und 3/8" Mutter für leichte und sichere Montage
- Wasserspar-Kartusche mit Volumenschwelle

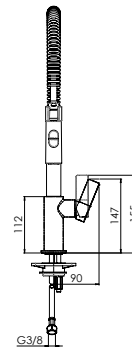
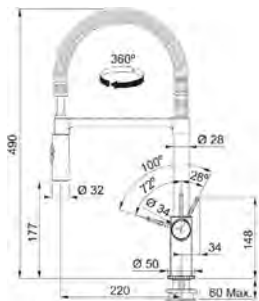

## Zubehör

Optional



Armaturen  
Zusatzbefestigung  
133.0026.896

Optional



Schmutzfilter  
für Eckventil  
133.0297.561

## Empfehlung

Spülmittel-Dispenser



Novita Chrom  
119.0150.262

# NEW LINA

Produktfamilie  
Maris

- Komfortable Umschaltfunktion am Brausekopf von Normalstrahl auf Brausestrahl
- Schlauch in zwei matten Farben verfügbar
- Kompakte Dimension macht dieses Semi-Pro Model auch in Wandküchen umsetzbar



Artikel-Nr.

Farbe



115.0626.085

Chrom / Black Matt



115.0626.088

Chrom / White Matt

## Lina Semi-Pro

Hochdruck

### Planungshinweise



- Auslaufmenge  
Normalstrahl: 9 l/min. (3 bar)
- Flexible Anschlusschläuche mit 450 mm Länge und 3/8" Mutter für leichte und sichere Montage
- Hebelstellung 0 - 90°
- DVGW zertifiziert

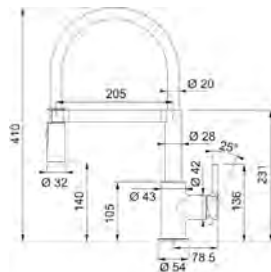

### Empfehlung

Spülmittel-Dispenser

Spülmittel-Dispenser

Spülmittel-Dispenser



Novita Chrom  
119.0150.262



Active Black Matt  
119.0547.906



Active White Matt  
119.0547.905

# PESCARA

Produktfamilie  
Mythos

- Schmäler Auslauf mit neuer, einzigartiger „Up & Down“ Technologie, welche das Umschalten von Normal- auf Brausestrahl direkt am Auslauf ermöglicht
- Wasserspar-Kartusche mit Volumenschwelle
- Auch im trendigen Black Matt verfügbar



Artikel-Nr.

Farbe



115.0523.286

Chrom



115.0545.135

Black Matt

## Pescara Up & Down

Hochdruck

### Planungshinweise



- Auslaufsmenge Normalstrahl: 9 l/min. (3 bar)
- Flexible Anschlussschläuche mit 450 mm Länge und 3/8 Überwurfmutter
- Armaturenzusatzbefestigung für stabilen Halt bei Montage auf Edelstahlspülen und Arbeitsplatten
- Wasserspar-Kartusche mit Volumenschwelle
- Hebelstellung 0 - 90°
- DVGW Zertifizierung vorgesehen

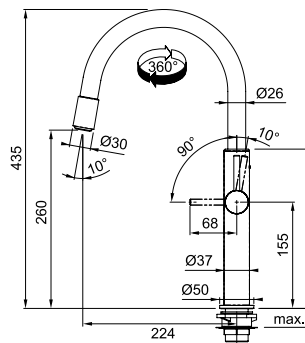

### Zubehör

Optional



Armaturen  
Zusatzbefestigung  
133.0026.896

Optional



Schmutzfilter  
für Eckventil  
133.0297.561

Pescara erleben



### Empfehlung

Spülmittel-Dispenser



Novita Chrom  
119.0150.262

Spülmittel-Dispenser



Active Black Matt  
119.0547.906

# PESCARA

Produktfamilie  
Mythos

- Komfortable Umschaltfunktion am Brausekopf von Normalstrahl auf Brausestrahl
- Durch magnetische Technologie justiert sich der Brausekopf von selbst in die richtige Position

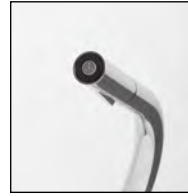

Artikel-Nr.

Farbe

 115.0538.940

Chrom

 115.0575.968

Black Matt

NEW

## Pescara Slide in

Hochdruck 

### Planungshinweise



- Auslaufsmenge  
Normalstrahl: 7,5 l/min.  
Brausestrahl: 6,7 l/min (3 bar)
- Flexible Anschlussschläuche mit 450 mm Länge und 3/8 Überwurfmutter
- Armaturenzusatzbefestigung für stabilen Halt bei Montage auf Edelstahlspülen und Arbeitsplatten
- Hebelstellung 0 - 90°
- DVGW zertifiziert

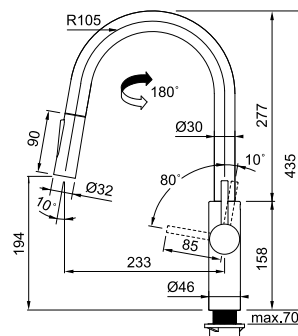

### Zubehör

Optional



Armaturen  
Zusatzbefestigung  
133.0026.896

Optional



Schmutzfilter  
für Eckventil  
133.0297.561

Pescara erleben



### Empfehlung

Spülmittel-Dispenser



Novita Chrom  
119.0150.262

Spülmittel-Dispenser



Active Black Matt  
119.0547.906

# ACTIVE J

Produktfamilie  
Maris

- Klassisch elegantes Design mit hohem bogenförmigem Auslauf
- Brausefunktion über Umschalter
- Komfortables Befüllen von hohen Töpfen



## Active J Auszugsbrause

Hochdruck

## Active J Festauslauf

Hochdruck

Artikel-Nr.

Farbe

115.0653.401

Chrom

115.0653.404

Black Matt

Artikel-Nr.

Farbe

115.0653.395

Chrom

115.0653.398

Black Matt

### Planungshinweise



- Einhebelmischer mit Auszugsbrause in Metallausführung
- Auslaufmenge Normalstrahl: 8,5 l/min. (3 bar)
- Flexible Anschlussschläuche mit 550 mm Länge und 3/8" Mutter für leichte und sichere Montage
- Wasserspar-Kartusche mit Volumenschwelle
- Hebelstellung 0 - 90°
- DVGW zertifiziert

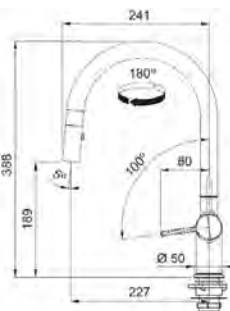

### Planungshinweise



- Einhebelmischer mit Festauslauf
- Auslaufmenge Normalstrahl: 13,5 l/min. (3 bar)
- Flexible Anschlussschläuche mit 550 mm Länge und 3/8" Mutter für leichte und sichere Montage
- Wasserspar-Kartusche mit Volumenschwelle
- Hebelstellung 0 - 90°
- DVGW zertifiziert

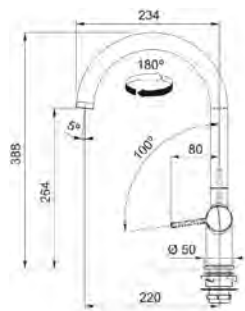

### Zubehör

Optional

Optional



Armaturen  
Zusatzbefestigung  
133.0026.896

Schmutzfilter  
für Eckventil  
133.0297.561

### Empfehlung

Spülmittel-Dispenser

Spülmittel-Dispenser



Novita Chrom  
119.0150.262



Active Black Matt  
119.0547.906



# NEW LINA

Produktfamilie  
Smart

- Hoher Auslauf zum Befüllen von hohen Töpfen
- Klassisches bogenförmiges Design



Artikel-Nr.

115.0625.988

Farbe

Chrom



## Lina Festauslauf

Hochdruck 

### Planungshinweise



- Auslaufsmenge  
Normalstrahl: 14 l/min. (3 bar)
- Flexible Anschlusschläuche mit 450 mm Länge und 3/8 Überwurfmutter für leichte und sichere Montage
- Hebelstellung 0 - 90°
- DVGW Zertifizierung vorge-sehen

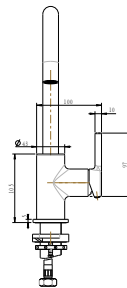
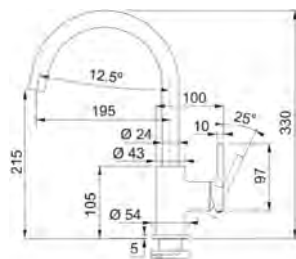

### Empfehlung

Spülmittel-Dispenser



Novita Chrom  
119.0150.262

- Hoher Auslauf zum Befüllen von hohen Töpfen
- Verfügbar in fünf trendigen Farben
- Großer Nutzungsradius durch Auszugsfunktion



## Lina Zugauslauf

Hochdruck

### Planungshinweise



- Auslaufsmenge  
Normalstrahl: 9,3 l/min. (3 bar)
- Flexible Anschlusschläuche mit 450 mm Länge und 3/8 Überwurfmutter für leichte und sichere Montage
- Laufleiser Gewebeschauch
- Hebelstellung 0 - 90°
- DVGW Zertifizierung vorgesehen bei Chrom, die restlichen Armaturenfarben sind zertifiziert

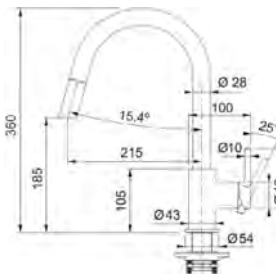

### Artikel-Nr.

### Farbe

	115.0626.051	Chrom
	115.0626.053	Black Matt
	115.0626.055	Onyx
	115.0626.057	Steingrau
	115.0626.081	Glacier
	115.0626.084	Cashmere

### Empfehlung

Spülmittel-Dispenser

Spülmittel-Dispenser



Novita Chrom  
119.0150.262



Active Black Matt  
119.0547.906

# NEW LINA

Produktfamilie  
Smart

- Hoher Auslauf, ideal zum Befüllen von hohen Töpfen
- In fünf trendigen Farben verfügbar



## Lina XL Festauslauf

Hochdruck

### Planungshinweise



- Auslaufsmenge  
Normalstrahl: 14 l/min. (3 bar)
- Flexible Anschlusschläuche mit 450 mm Länge und 3/8 Überwurfmutter
- Hebelstellung 0 - 90°
- DVGW Zertifizierung vorgesehen bei Chrom, die restlichen Armaturenfarben sind zertifiziert

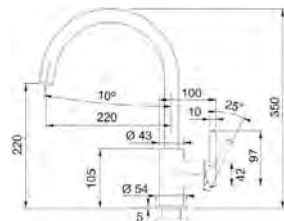

Artikel-Nr.	Farbe
115.0626.018	Chrom
115.0626.019	Black Matt
115.0626.020	Onyx
115.0626.022	Steingrau
115.0626.024	Glacier
115.0626.028	Cashmere

### Empfehlung

Spülmittel-Dispenser



Novita Chrom  
119.0150.262

Spülmittel-Dispenser



Active Black Matt  
119.0547.906

# ICON

Produktfamilie  
Mythos

- Ergonomische Auszugsbrause mit optimaler Passform
- Platzsparende Festauslaufvariante durch mittige Hebelstellung direkt über dem Auslauf
- Auch im trendigen Black Matt verfügbar



## Icon Auszugsbrause

Hochdruck

## Icon Festauslauf

Hochdruck

### Artikel-Nr.

### Farbe



115.0625.188

Chrom



115.0625.190

Black Matt

### Artikel-Nr.

### Farbe



115.0625.185

Chrom



115.0625.187

Black Matt

### Planungshinweise



- Auszugsbrause mit handlicher Passform
- Auslaufmenge Normalstrahl: 7,5 l/min. (3 bar)
- Laufleiser, schwarzer Gewebeschlauch
- Flexible Anschlussschläuche mit 450 mm Länge und 3/8 Überwurfmutter
- DVGW zertifiziert

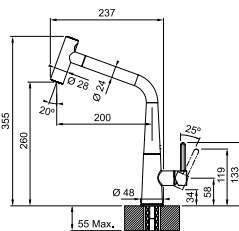

### Planungshinweise



- Platzsparende, mittige Hebelstellung direkt über dem Auslauf
- Auslaufmenge Normalstrahl: 11,4 l/min. (3 bar)
- Flexible Anschlussschläuche mit 450 mm Länge und 3/8 Überwurfmutter
- DVGW zertifiziert

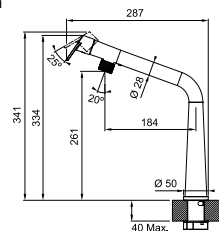

### Zubehör

Optional



Schmutzfilter  
für Eckventil  
133.0297.561

### Empfehlung

Spülmittel-Dispenser

Spülmittel-Dispenser



Novita Chrom  
119.0150.262



Active Black Matt  
119.0547.906

# ACTIVE L

Produktfamilie  
Maris

- Trendige & matte Farben
- Hoher Auslauf zum Befüllen von hohen Töpfen
- Wasserspar-Kartusche mit Volumenschwelle



## Active L Auszugsbrause

Hochdruck

### Planungshinweise



- Auslaufmenge Normalstrahl: 9,7 l/min. (3 bar)
- Laufleiser Gewebeschlauch
- Flexible Anschlussschläuche mit 450 mm Länge und 3/8" Mutter für leichte und sichere Montage
- Armaturenzusatzbefestigung für stabilen Halt bei Montage auf Edelstahlspülen und Arbeitsplatten zur Erhöhung der Standfestigkeit
- Wasserspar-Kartusche mit Volumenschwelle
- Hebelstellung 0 - 90°
- DVGW zertifiziert

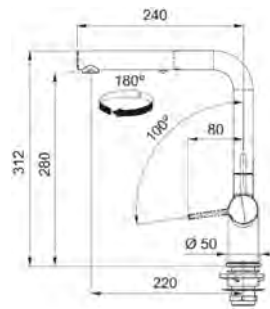

### Artikel-Nr.

### Farbe

	115.0653.379	Chrom
	115.0653.382	Black Matt
	115.0653.383	White Matt
	115.0653.384	Onyx
	115.0653.385	Steingrau
	115.0653.387	Glacier
	115.0653.389	Cashmere

### Zubehör

Optional



Armaturen  
Zusatzbefestigung  
133.0026.896

### Empfehlung

Spülmittel-Dispenser



Novita Chrom  
119.0150.262

Spülmittel-Dispenser



Active Black Matt  
119.0547.906

Spülmittel-Dispenser



Active White Matt  
119.0547.905



# ACTIVE L

Produktfamilie  
Maris

- Trendige & matte Farben
- Hoher Auslauf zum Befüllen von hohen Töpfen
- Wasserspar-Kartusche mit Volumenschwelle



## Active L Festauslauf

Hochdruck

### Planungshinweise



- Auslaufmenge Normalstrahl: 12,2 l/min. (3 bar)
- Flexible Anschlusschläuche mit 450 mm Länge und 3/8" Mutter für leichte und sichere Montage
- Festauslauf drehbarer Strahlregler
- Armaturenzusatzbefestigung für stabilen Halt bei Montage auf Edelstahlspülen und Arbeitsplatten zur Erhöhung der Standfestigkeit
- Wasserspar-Kartusche mit Volumenschwelle
- Hebelstellung 0 - 90°
- DVGW zertifiziert

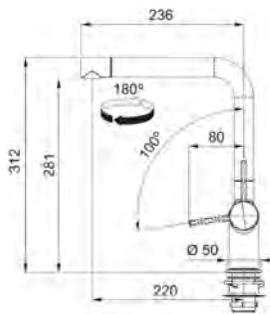

### Artikel-Nr.

### Farbe

	115.0653.298	Chrom
	115.0653.371	Black Matt
	115.0653.372	White Matt
	115.0653.373	Onyx
	115.0653.374	Steingrau
	115.0653.376	Glacier
	115.0653.378	Cashmere

### Zubehör

Optional



Armaturen  
Zusatzbefestigung  
133.0026.896

### Empfehlung

Spülmittel-Dispenser

Spülmittel-Dispenser

Spülmittel-Dispenser



Novita Chrom  
119.0150.262



Active Black Matt  
119.0547.906



Active White Matt  
119.0547.905

# Active L

# Twist

Denken Sie, dass Sie schon alle Armaturen kennen? Denken Sie noch einmal nach.



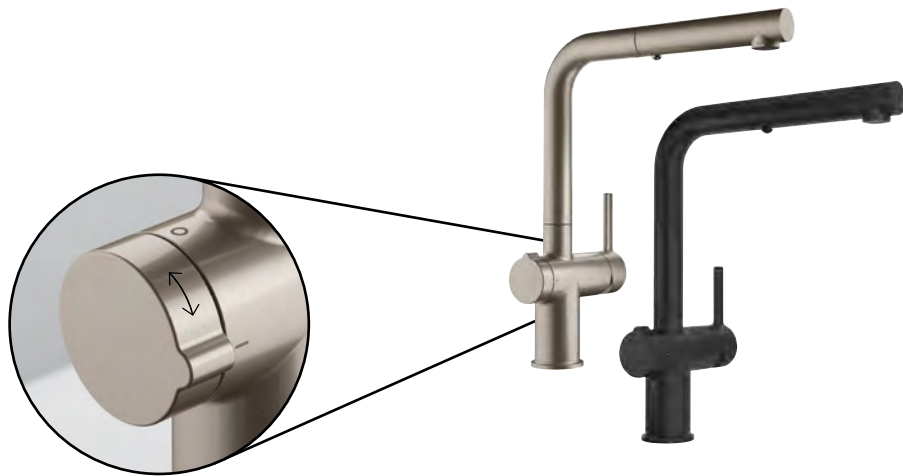

Mit der Active L Twist haben wir ein Armaturenmodell geschaffen, das anders funktioniert: Es kann die Spüle nicht nur füllen, sondern auch entleeren. Neben seinem stilvollen, minimalistischen Aussehen haben wir eine innovative Besonderheit eingebaut, die die Armatur und Spüle mit einem Drehknopf verbindet. Dieser betätigt beim Drehen den Abfluss, so dass das Wasser einfach, sicher und hygienisch abläuft. Somit wird keine weitere Lochbohrung für die Ventilbetätigung benötigt.

## Eigenschaften und Vorteile

### Innovativ integrierte Drehbetätigung

Das All-in-One-Design umfasst einen speziellen Drehknopf, der beim Drehen den Abfluss betätigt, so dass das Wasser einfach, sicher und hygienisch ablaufen kann. Ganz ohne zusätzliche Lochbohrung.

### Eco Wasserspar-Kartusche

Die Eco Wasserspar-Kartusche mit Volumenschwelle wurde entwickelt, um sowohl den Durchfluss als auch die Temperatur zu begrenzen und hilft so, Wasser und Energie zu sparen. Mit Hilfe des Stufenhebels ist es möglich, den Wasserverbrauch um bis zu 50% zu senken.

### Brausefunktion

Die Brausefunktion liefert einen kräftigen Strahl und erleichtert das Abspülen von Obst und Gemüse sowie das Entfernen von hartnäckigem Schmutz auf dem Geschirr. Außerdem erreicht sie jede Ecke der Spüle und erleichtert so die Reinigung.

### Laminarstrahl

Der Laminarstrahl im Auslauf sorgt dafür, dass die Active L Twist Armatur einen kristallklaren und geräuscharmen Wasserstrahl liefert.

### Einfaches, sauberes Design

Das fließende, moderne Design und die abgerundeten Kanten der Armatur erleichtern die Reinigung.

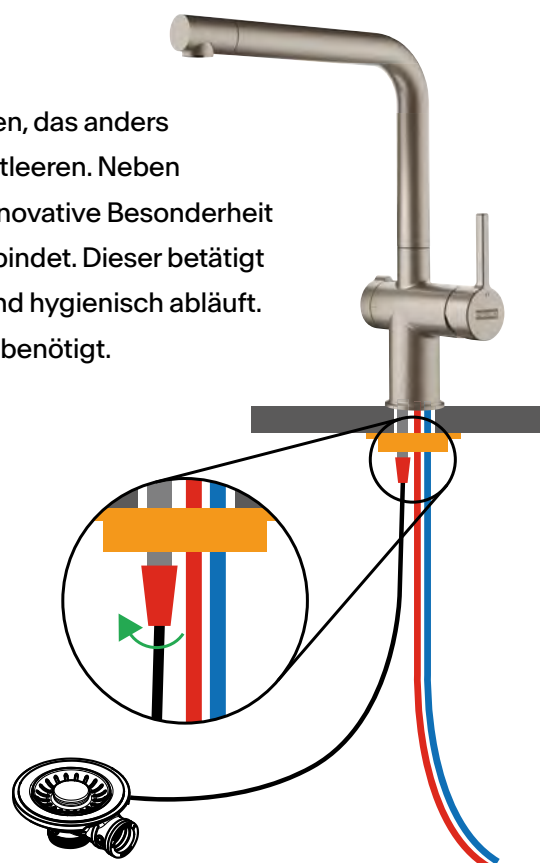

## Planungshinweise

Unsere Active L Twist Armaturen sind mit der jeweiligen Ablaufernbedienug der aufgeführten Spülen- und Beckenmodelle kompatibel. Die Active L Twist Armaturen können daher beliebig mit den Spülen- und Beckenmodellen kombiniert werden.

**Achtung:** Da für die Nutzung der Armatur Active L Twist ein Ablaufkelch mit Kabelzug benötigt wird, muss ein Ventil mit Ablaufernbedienug vorliegen (keine Handbetätigung).



Festauslauf  
Edelstahl-Optik  
**115.0653.504**



Auszugsbrause  
Edelstahl-Optik  
**115.0563.505**



Festauslauf  
Black Matt  
**115.0669.768**



Auszugsbrause  
Black Matt  
**115.0669.769**





# Kompatible Spülen- und Beckenmodelle

Active L Twist compatible Spülen- und Beckenmodelle sind entsprechend mit diesem Icon gekennzeichnet.

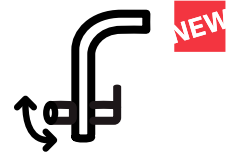

## Active L Twist trifft auf Edelstahl

Wie kann man das Maximum aus diesen Edelstahl-Spülen herausholen?

Indem man sie mit dem innovativen Design der glänzenden Armaturenserie Active L Twist verbindet.

Unsere Active L Twist Armaturen sind mit folgenden Modellreihen - auch mit unterschiedlichen Größen - kombinierbar:



**Box**  
Mod: BXX



**Mythos Becken**  
Mod: MYX



**Mythos Spülen**  
Mod: MYX



**Epos Spülen**  
Mod: EOX



**Epos Becken**  
Mod: EOX

## Active L Twist trifft auf Fragranit

Die matte, schwarze Oberfläche der eleganten Fragranit-Spülen ist ideal kombinierbar mit unserer Active L Twist Armatur in der Farbe black matt.

Unsere Active L Twist Armaturen sind mit folgenden Modellreihen - auch mit unterschiedlichen Größen - kombinierbar:



**Kubus 2**  
Mod: KNG



**Mythos**  
Mod: MTG



**Maris Becken**  
Mod: MRG



**Maris Spülen**  
Mod: MRG



**Centro**  
Mod: CNG



**Urban**  
Mod: UBG

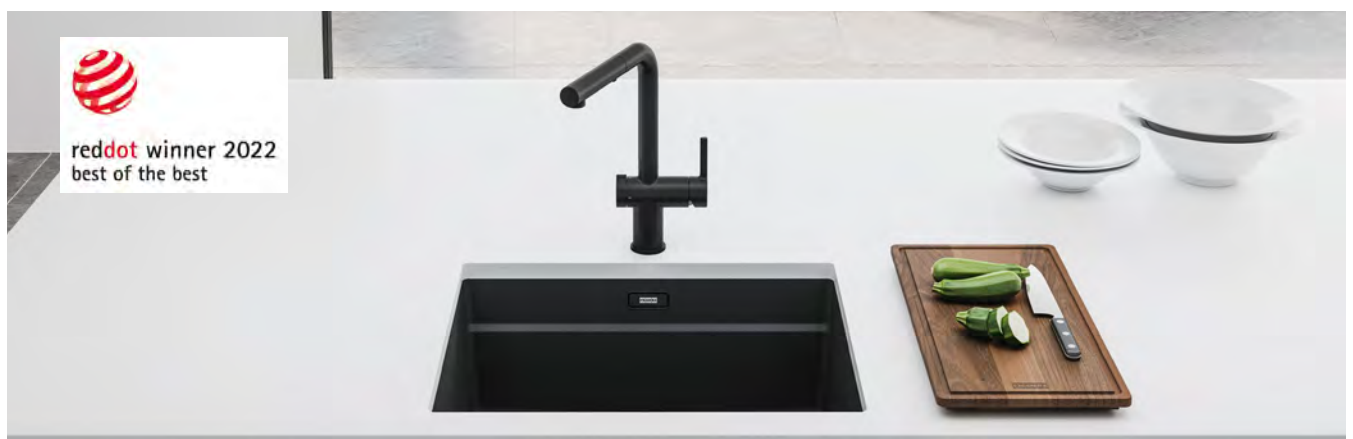



# NEW ACTIVE L TWIST

Produktfamilie  
Mythos

- Einzigartige Innovation: Steuerung des Ventils an der Armatur
- Keine zusätzliche Lochbohrung für die Ventilbetätigung notwendig
- Auch im trendigen Black Matt verfügbar

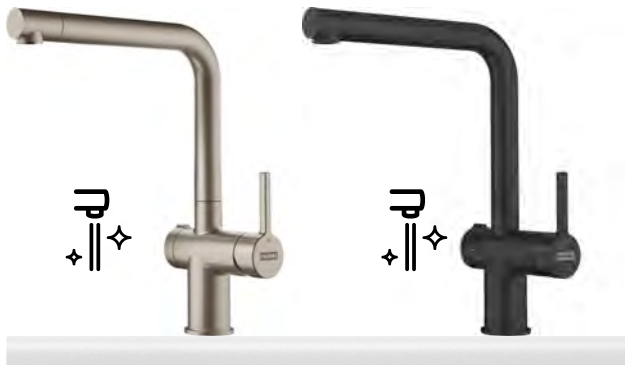

Artikel-Nr.	Farbe
115.0653.504	Edelstahl-Optik
115.0669.768	Black Matt

## Active L Twist Festauslauf

Hochdruck

### Planungshinweise



- Auslaufmenge Normalstrahl: 8,3 l/min. (3 bar)
- Flexible Anschlusschläuche mit 450 mm Länge und 3/8" Mutter inkl. Bowdenzug für leichte und sichere Montage
- Wasserspar-Kartusche mit Volumenschwelle
- Hebelstellung 0 - 90°
- DVGW zertifiziert

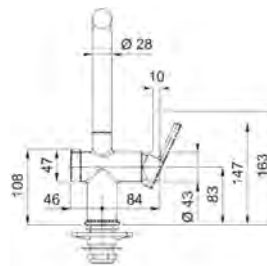
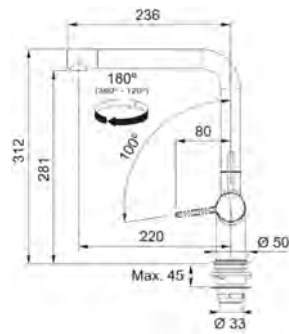

### Zubehör

Optional



Armaturen  
Zusatzbefestigung  
133.0026.896

### Empfehlung

Spülmittel-Dispenser

Spülmittel-Dispenser



Novita Edelstahl-Optik  
119.0155.993



Active Black Matt  
119.0547.906

# NEW ACTIVE L TWIST

Produktfamilie  
Mythos

- Einzigartige Innovation: Steuerung des Ventils an der Armatur
- Keine zusätzliche Lochbohrung für die Ventilbetätigung notwendig
- Auch im trendigen Black Matt verfügbar
- Umschaltfunktion von Normalstrahl auf Brausestrahl



Artikel-Nr.

Farbe



115.0653.505

Edelstahl-Optik



115.0669.769

Black Matt

## Active L Twist Auszugsbrause

Hochdruck

### Planungshinweise



- Auslaufmenge Normalstrahl: 7,5 l/min. (3 bar)
- Flexible Anschlusschläuche mit 450 mm Länge und 3/8" Mutter inkl. Bowdenzug für leichte und sichere Montage
- Wasserspar-Kartusche mit Volumenschwelle
- Hebelstellung 0 - 90°
- DVGW zertifiziert

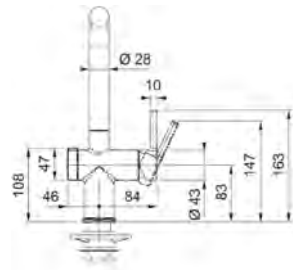
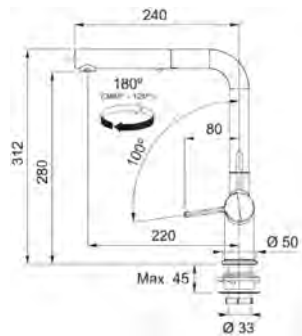

### Zubehör

Optional



Armaturen  
Zusatzbefestigung  
133.0026.896

### Empfehlung

Spülmittel-Dispenser

Spülmittel-Dispenser



Novita Edelstahl-Optik  
119.0155.993



Active Black Matt  
119.0547.906

# MARIS

Produktfamilie  
Maris

- Hoher Auslauf zum Befüllen von hohen Töpfen
- Komfortable Umschaltfunktion der Zugauslaufvariante am Brausekopf von Normalstrahl auf Brausestrahl
- Verfügbar in vier trendigen Farbvarianten







## Maris Auszugsbrause

Hochdruck   
Niederdruck Verweis

Artikel-Nr.

Farbe

	115.0392.357	Chrom
	115.0392.382	Chrom-Onyx
	115.0392.369	Chrom-Steingrau
	115.0392.368	Chrom-Glacier
	115.0392.362	Chrom-Cashmere

## Planungshinweise



- Auszugsbrause aus hochwertigem Kunststoff mit integriertem Kippschalter
- Auslaufmenge  
Normalstrahl: 10,0 l/min (3 bar)  
Brause: 5,2 l/min (3 bar)
- Laufleiser Gewebeschauch
- Flexible Anschlusschläuche mit 440 mm Länge und 3/8" Überwurfmutter für besonders leichte und sichere Montage
- Armaturenzusatzbefestigung für stabilen Halt bei Montage auf Edelstahlspülen und Arbeitsplatten
- 0-90° Hebelstellung
- DVGW Zertifizierung vorgesehen

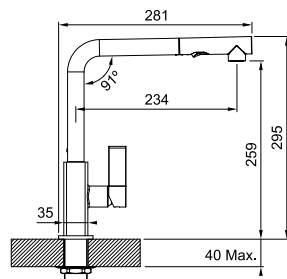

## Zubehör

Optional



Armaturen  
Zusatzbefestigung  
133.0026.896

Optional



Schmutzfilter  
für Eckventil  
133.0297.561

## Empfehlung

Spülmittel-Dispenser



Novita Chrom  
119.0150.262

# MARIS

Produktfamilie  
Maris

- Hoher Auslauf zum Befüllen von hohen Töpfen
- Ausgestattet mit einem Laminar-Perlator
- Verfügbar in vier trendigen Farbvarianten



Maris Festauslauf

Hochdruck

Artikel-Nr.

Farbe



115.0392.332

Chrom



115.0392.356

Chrom-Onyx



115.0392.352

Chrom-Steingrau



115.0392.340

Chrom-Glacier



115.0392.337

Chrom-Cashmere

## Planungshinweise



- Auslaufmenge  
Normalstrahl: 10,1 l/min (3 bar)
- Flexible Anschlussschläuche mit 450 mm Länge und 3/8" Überwurfmutter für besonders leichte und sichere Montage
- Armaturenzusatzbefestigung für stabilen Halt bei Montage auf Edelstahlspülen und Arbeitsplatten zur Erhöhung der Standfestigkeit
- 0-90° Hebelstellung
- DVGW Zertifizierung vorgesehen

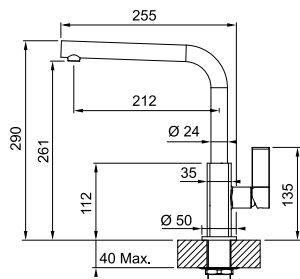

## Zubehör

Optional



Armaturen  
Zusatzbefestigung  
133.0026.896

Optional



Schmutzfilter  
für Eckventil  
133.0297.561

## Empfehlung

Spülmittel-Dispenser



Novita Chrom  
119.0150.262

# URBAN

Produktfamilie  
Maris

- Hoher Auslauf für komfortables Befüllen von Töpfen
- Formschöner Bedienhebel
- Verfügbar in fünf trendigen Fragränitfarben



## Urban Zugauslauf

Hochdruck

### Planungshinweise



- L-Form als Zugauslaufvariante
- Auslaufmenge Normalstrahl: 9 l/min (bei 3,0 bar)
- Laufleiser Gewebes Schlauch
- Flexible Anschlussschläuche mit 450 mm Länge und 3/8" Mutter für leichte und sichere Montage
- Hebelstellung 0-90°
- DVGW Zertifizierung vorgesehen

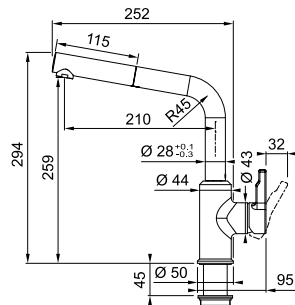

Artikel-Nr.	Farbe
115.0595.083	Chrom
115.0627.523	Black Matt
115.0595.091	Onyx
115.0595.089	Steingrau
115.0595.088	Glacier
115.0595.093	Cashmere

### Zubehör

Optional



Schmutzfilter  
für Eckventil  
133.0297.561

### Empfehlung

Spülmittel-Dispenser

Spülmittel-Dispenser



Novita Chrom  
119.0150.262



Active Black Matt  
119.0547.906



# URBAN

Produktfamilie  
Maris

- Hoher Auslauf für komfortables Befüllen von Töpfen
- Formschöner Bedienhebel
- Verfügbar in fünf trendigen Fragranitfarben



## Urban Festauslauf

Hochdruck

### Planungshinweise



- U-Form als Festauslaufvariante
- Auslaufmenge Normalstrahl: 12 l/min (bei 3,0 bar)
- Flexible Anschlussschläuche mit 450 mm Länge und 3/8" Mutter für leichte und sichere Montage
- Hebelstellung 0-90°
- DVGW Zertifizierung vorgesehen

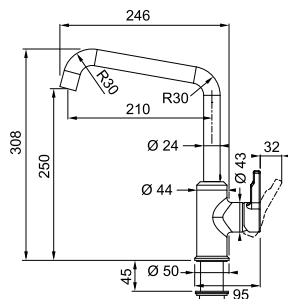

### Artikel-Nr.

### Farbe

	115.0595.062	Chrom
	115.0627.524	Black Matt
	115.0595.081	Onyx
	115.0595.069	Steingrau
	115.0595.068	Glacier
	115.0595.066	Cashmere

### Zubehör

Optional



Schmutzfilter  
für Eckventil  
133.0297.561

### Empfehlung

Spülmittel-Dispenser

Spülmittel-Dispenser



Novita Chrom  
119.0150.262



Active Black Matt  
119.0547.906



# CENTRO

Produktfamilie  
Maris

- Komfortable Umschaltfunktion der Zugauslaufvariante am Brausekopf von Normalstrahl auf Brausestrahl
- Fugenloser Armaturenkörper, dadurch besonders reinigungsfreundlich
- Wasserspar-Kartusche mit Volumenschwelle



Artikel-Nr.

115.0600.131

Farbe

Chrom

## Centro Auszugsbrause

Hochdruck

### Planungshinweise



- Einhebelmischer mit Auszugsbrause
- Auslaufmenge Normalstrahl: 9 l/min. (3 bar)
- Laufleiser Gewebeslauch
- Flexible Anschlussschläuche mit 450 mm Länge und 3/8" Mutter für leichte und sichere Montage
- Wasserspar-Kartusche mit Volumenschwelle
- DVGW Zertifizierung vorgesehen

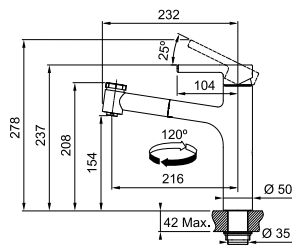

### Zubehör

Optional



Schmutzfilter  
für Eckventil  
133.0297.561

### Empfehlung

Spülmittel-Dispenser



Novita Chrom  
119.0150.262

# CENTRO

Produktfamilie  
Maris

- Fugenloser Armaturenkörper, dadurch besonders reinigungsfreundlich
- Wasserspar-Kartusche mit Volumenschwelle
- Auch im trendigen Black Matt verfügbar



Artikel-Nr.	Farbe
115.0600.098	Chrom
115.0621.592	Black Matt

## Centro Zugauslauf

Hochdruck

### Planungshinweise



- Einhebelmischer mit Zugauslauf
- Laufleiser Gewebes Schlauch
- Auslaufmenge Normalstrahl: 9 l/min. (3 bar)
- Flexible Anschlusschläuche mit 450 mm Länge und 3/8" Mutter für leichte und sichere Montage
- Wasserspar-Kartusche mit Volumenschwelle
- DVGW Zertifizierung vorgesehen

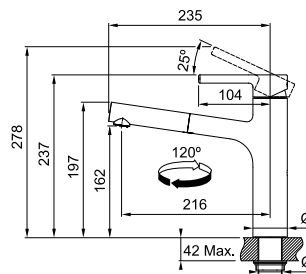

### Zubehör

Optional



Schmutzfilter  
für Eckventil  
133.0297.561

### Empfehlung

Spülmittel-Dispenser

Spülmittel-Dispenser



Novita Chrom  
119.0150.262



Active Black Matt  
119.0547.906

# CENTRO

Produktfamilie  
Maris

- Fugenloser Armaturenkörper, dadurch besonders reinigungsfreundlich
- Wasserspar-Kartusche mit Volumenschwelle
- Auch im trendigen Black Matt verfügbar

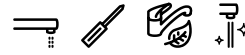

Artikel-Nr.

Farbe



115.0600.095

Chrom



115.0621.613

Black Matt

## Centro Festauslauf

Hochdruck

### Planungshinweise



- Einhebelmischer mit Festauslauf
- Auslaufmenge Normalstrahl: 12 l/min. (3 bar)
- Flexible Anschlusschläuche mit 450 mm Länge und 3/8" Mutter für leichte und sichere Montage
- Wasserspar-Kartusche mit Volumenschwelle
- DVGW Zertifizierung vorgesehen

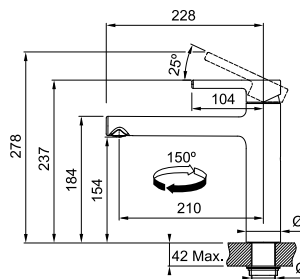

### Zubehör

Optional



Schmutzfilter  
für Eckventil  
133.0297.561

### Empfehlung

Spülmittel-Dispenser

Spülmittel-Dispenser



Novita Chrom  
119.0150.262



Active Black Matt  
119.0547.906



# ORBIT

Produktfamilie  
Smart

- Klassisches kompaktes Design
- Abgerundeter Bediengriff passend zum Auslauf
- Fugenloser Armaturenkörper, dadurch besonders reinigungsfreundlich



## Orbit Zugauslauf

Hochdruck

### Planungshinweise



- Einhebelmischer mit Zugauslauf
- Auslaufmenge Normalstrahl: 9,9 l/min. (3 bar)
- Flexible Anschlussschläuche mit 450 mm Länge und 3/8" Mutter für leichte und sichere Montage
- Wasserspar-Kartusche mit Volumenschwelle
- DVGW zertifiziert

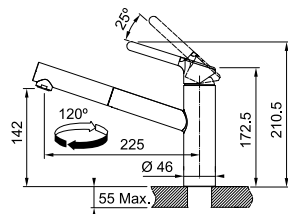

Artikel-Nr.	Farbe
115.0623.055	Chrom
115.0659.965	Chrom-Black Matt
115.0623.057	Chrom-Onyx
115.0623.141	Chrom-Steingrau
115.0623.139	Chrom-Glacier
115.0623.147	Chrom-Cashmere

### Zubehör

Optional



Schmutzfilter  
für Eckventil  
133.0297.561

### Empfehlung

Spülmittel-Dispenser

Spülmittel-Dispenser



Novita Chrom  
119.0150.262



Active Black Matt  
119.0547.906

# ORBIT

Produktfamilie  
Smart

- Klassisches kompaktes Design
- Abgerundeter Bediengriff passend zum Auslauf
- Fugenloser Armaturenkörper, dadurch besonders reinigungsfreundlich



## Orbit Festauslauf

Hochdruck

### Planungshinweise

- Einhebelmischer mit Festauslauf
- Auslaufmenge Normalstrahl: 11,9 l/min. (3 bar)
- Flexible Anschlusschläuche mit 450 mm Länge und 3/8" Mutter für leichte und sichere Montage
- Wasserspar-Kartusche mit Volumenschwelle
- DVGW zertifiziert

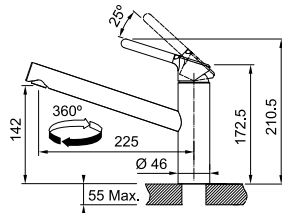

### Artikel-Nr.

### Farbe



115.0623.054

Chrom



115.0659.964

Chrom-Black Matt



115.0623.056

Chrom-Onyx



115.0623.140

Chrom-Steingrau



115.0623.137

Chrom-Glacier



115.0623.146

Chrom-Cashmere

### Zubehör

Optional



**Schmutzfilter  
für Eckventil  
133.0297.561**

### Empfehlung

Spülmittel-Dispenser

Spülmittel-Dispenser



**Novita Chrom  
119.0150.262**



**Active Black Matt  
119.0547.906**

# SMART

Produktfamilie  
Smart

- Hoher schlanker Körper
- Auszugsbrause mit laufleisem Gewebeschauch
- Geschlitzter Luftsprudler bei Festauslaufversion ermöglicht einfaches Auswechseln



## Smart Auszugsbrause

Ausführung **i**

## Smart Festauslauf

Hochdruck **i**

Artikel-Nr.

115.0391.482

Farbe

Chrom

Artikel-Nr.

115.0391.460

Farbe

Chrom

### Planungshinweise



- Einhebelmischer mit Auszugsbrause
- Laufleiser Gewebeschauch
- Auslaufmenge  
Normalstrahl: 9,0 l/min (3 bar)  
Brause: 8,3 l/min (3 bar)
- Flexible Anschlussschläuche mit 420 mm Länge und 3/8" Mutter für leichte und sichere Montage
- DVGW zertifiziert

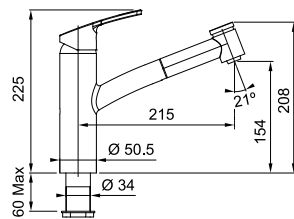

### Planungshinweise



- Einhebelmischer mit Festauslauf
- Auslaufmenge  
Normalstrahl: 12,1 l/min. (3 bar)
- Kartusche mit keramischen Dichtscheiben
- Flexible Anschlussschläuche mit 510 mm Länge und 3/8" Mutter für leichte und sichere Montage
- DVGW zertifiziert

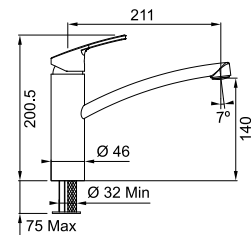

### Zubehör

Optional



Armaturen  
Zusatzbefestigung  
133.0026.896

Optional



Schmutzfilter  
für Eckventil  
133.0297.561

### Empfehlung

Spülmittel-Dispenser



Novita Chrom  
119.0150.262

# NOVARA-ECO

Produktfamilie  
Smart

- Harmonisches Design
- Wasserspar-Kartusche mit Volumenschwelle
- Ideal passend zu kompakten Spülen



Artikel-Nr.

115.0380.641

Farbe

Chrom



## Novara-Eco Festauslauf

Hochdruck

### Planungshinweise



- Einhebelmischer mit Festauslauf
- Auslaufmenge Normalstrahl: 11,5 l/min. (3 bar)
- Warmwasser ab Hebelwinkel von 45°
- Wasserspar-Kartusche mit Volumenschwelle
- Zusätzlicher Luftsprudler im Lieferumfang enthalten
- Flexible Anschlusschläuche mit 450 mm Länge und 3/8" Mutter für leichte und sichere Montage

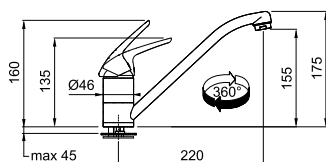

### Zubehör

Optional



Schmutzfilter  
für Eckventil  
133.0297.561

### Empfehlung

Spülmittel-Dispenser



Novita Chrom  
119.0150.262

# NOVARA-PLUS

Produktfamilie  
Smart

- Harmonisches Design
- Großer Nutzungsradius durch Auszugsbrause
- Auch in trendigem Black Matt verfügbar



## Novara-Plus Auszugsbrause

Hochdruck

### Planungshinweise



- Brausekopf aus Kunststoff mit integriertem Umschalter
- Auslaufmenge  
Normalstrahl: 10,3 l/min. (3 bar)  
Brausestrahl: 8,1 l/min. (3 bar)
- Laufleiser Gewebeschauch
- Flexible Anschlussschläuche mit 450 mm Länge und 3/8" Mutter für leichte und sichere Montage
- Farbausführung in perfekter Abstimmung zu Fragranit-Spülen und -Becken

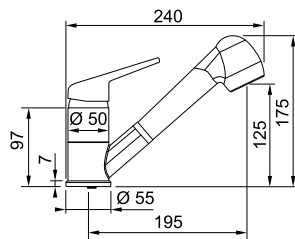

Artikel-Nr.	Farbe
115.0347.111	Chrom
115.0659.840	Black Matt
115.0470.675	Onyx
115.0470.670	Steingrau
115.0470.669	Glacier
115.0470.666	Cashmere

### Zubehör

Optional



Schmutzfilter  
für Eckventil  
133.0297.561

### Empfehlung

Spülmittel-Dispenser



Novita Chrom  
119.0150.262

Spülmittel-Dispenser



Active Black Matt  
119.0547.906



# NOVARA-PLUS

Produktfamilie  
Smart

- Harmonisches Design
- Unbegrenzter Schwenkbereich
- Auch in trendigem Black Matt verfügbar



## Novara-Plus Festauslauf

Hochdruck

### Planungshinweise



- Einhebelmischer mit Festauslauf
- Auslaufmenge Normalstrahl: 16,3 l/min (3 bar)
- Flexible Anschlusschläuche mit 450 mm Länge und 3/8" Mutter für leichte und sichere Montage
- Farbausführung in perfekter Abstimmung zu Fragranit-Spülen und -Becken

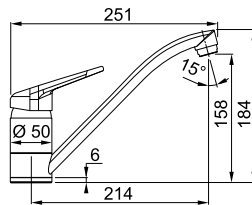

### Artikel-Nr.

### Farbe



115.0347.142

Chrom



115.0659.961

Black Matt



115.0470.661

Onyx



115.0470.659

Steingrau



115.0470.658

Glacier



115.0470.655

Cashmere

### Zubehör

Optional



**Schmutzfilter  
für Eckventil**  
133.0297.561

### Empfehlung

Spülmittel-Dispenser

Spülmittel-Dispenser



**Novita Chrom**  
119.0150.262



**Active Black Matt**  
119.0547.906

# ATLAS NEO WINDOW

Produktfamilie  
Maris

- Umlegbare massiv-Edelstahl Armatur radial gebürstet mit hohem Auslauf
- Ausgestattet mit einem Laminar-Perlator
- Kugelgelenk macht das Handling noch einfacher und flexibler

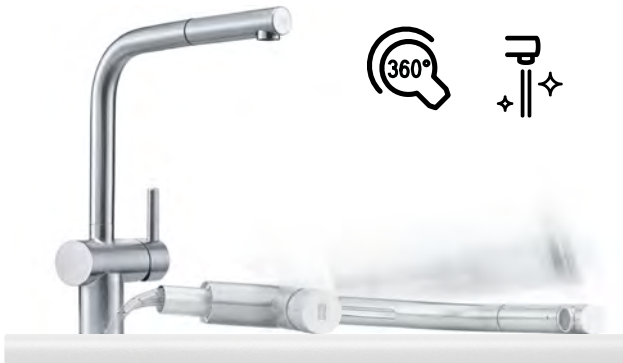

## Atlas Neo Window Zugauslauf

Hochdruck

## Atlas Neo Window Festauslauf

Hochdruck

Artikel-Nr.

Farbe

115.0521.439

massiv Edelstahl

### Planungshinweise



- Zugauslauf-Kopf aus massivem Edelstahl
- Auslaufmenge Normalstrahl: 8,2 l/min. (3 bar)
- Laufleiser Gewebeschauch
- Flexible Anschlussschläuche mit 800 mm Länge und 3/8" Mutter für leichte und sichere Montage
- Hebelstellung 0 - 90°
- DVGW zertifiziert

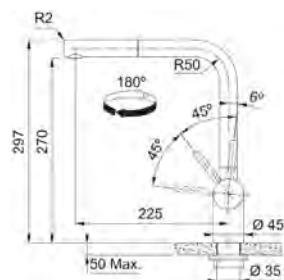
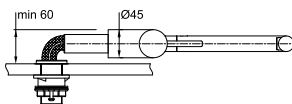

### Zubehör

Optional



Schmutzfilter  
für Eckventil  
133.0297.561

Artikel-Nr.

Farbe

115.0521.436

massiv Edelstahl

### Planungshinweise



- Einhebelmischer mit Festauslauf
- Auslaufmenge Normalstrahl: 11,7 l/min. (3 bar)
- Flexible Anschlussschläuche mit 800 mm Länge und 3/8" Mutter für leichte und sichere Montage
- Hebelstellung 0 - 90°
- DVGW zertifiziert

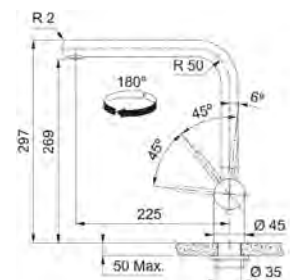
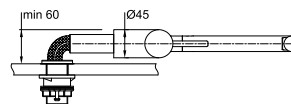

### Empfehlung

Spülmittel-Dispenser



Atlas Edelstahl  
112.0625.483

# TAROS NEO WINDOW

Produktfamilie  
Maris

- Umlegbare massiv-Edelstahl Armatur
- Ausgestattet mit einem Laminar-Perlator
- Fugenloser Armaturenkörper, dadurch besonders reinigungsfreundlich
- Wasserspar-Kartusche mit Volumenschwelle



## Taros Neo Window Zugauslauf

Hochdruck

## Taros Neo Window Festauslauf

Hochdruck

Artikel-Nr.

Farbe

115.0596.384

massiv Edelstahl

Artikel-Nr.

Farbe

115.0596.381

massiv Edelstahl

### Planungshinweise



- Zugauslaufkopf aus massivem Edelstahl
- Auslaufmenge Normalstrahl: 8 l/min. (3 bar)
- Laufleiser Gewebeschauch
- Flexible Anschlussschläuche mit 750 mm Länge und 3/8" Mutter für leichte und sichere Montage
- Wasserspar-Kartusche mit Volumenschwelle
- DVGW zertifiziert

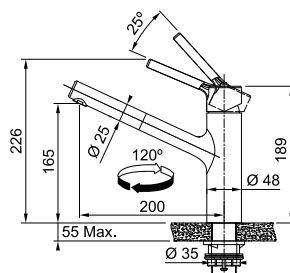
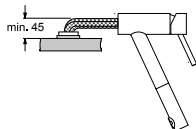

### Planungshinweise



- Auslaufmenge Normalstrahl: 12 l/min. (3 bar)
- Flexible Anschlussschläuche mit 750 mm Länge und 3/8" Mutter für leichte und sichere Montage
- Wasserspar-Kartusche mit Volumenschwelle
- DVGW zertifiziert

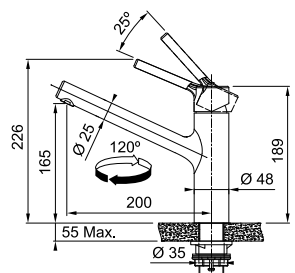
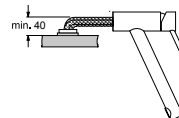

### Zubehör

Optional



Schmutzfilter  
für Eckventil  
133.0297.561

### Empfehlung

Spülmittel-Dispenser



Atlas Edelstahl  
112.0625.483

# ACTIVE WINDOW

Produktfamilie  
Mythos

- Versenkbare Armatur
- Separater Bedienhebel
- Unbegrenzter Schwenkbereich



Active Window Zugauslauf

Hochdruck

Active Window Festauslauf

Hochdruck

Artikel-Nr.

Farbe

115.0486.978

Chrom

## Planungshinweise



- Zugauslaufkopf aus Metall
- Auslaufmenge Normalstrahl: 8,5 l/min. (3 bar)
- Laufleiser Gewebeschauch
- Flexible Anschlussschläuche mit 800 mm Länge und 3/8" Mutter für leichte und sichere Montage
- Vertikal einzuschieben
- 2 Hahnlochbohrungen mit Ø35 mm erforderlich
- DVGW Zertifizierung vorgesehen

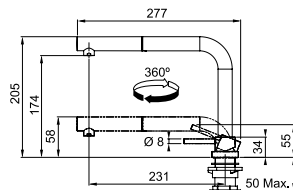

Artikel-Nr.

Farbe

115.0486.980

Chrom

## Planungshinweise



- Einhebelmischer mit Festauslauf
- Auslaufmenge Normalstrahl: 8,6 l/min. (3 bar)
- Flexible Anschlussschläuche mit 800 mm Länge und 3/8" Mutter für leichte und sichere Montage
- Vertikal einzuschieben
- 2 Hahnlochbohrungen mit Ø35 mm erforderlich
- Wasserspar-Kartusche mit Volumenschwelle
- DVGW Zertifizierung vorgesehen

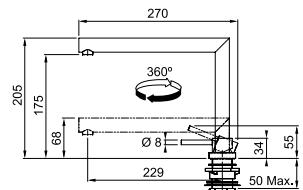

## Zubehör

Optional

Optional



Armaturen  
Zusatzbefestigung  
133.0026.896



Schmutzfilter  
für Eckventil  
133.0297.561

## Empfehlung

Spülmittel-Dispenser



Novita Chrom  
119.0150.262

# ACTIVE L WINDOW

Produktfamilie  
Maris

- Umlegbare Armatur
- Hoher Auslauf zum Befüllen von hohen Töpfen
- Wasserspar-Kartusche mit Volumenschwelle



## Active L Window Zugauslauf

Hochdruck

## Active L Window Festauslauf

Hochdruck

Artikel-Nr.

Farbe

115.0653.391

Chrom

Artikel-Nr.

Farbe

115.0653.390

Chrom

### Planungshinweise



- Zugauslaufkopf aus Kunststoff
- Laufleiser Gewebeschauch
- Auslaufmenge Normalstrahl: 10,5 l/min. (3 bar)
- Flexible Anschlussschläuche mit 800 mm Länge und 3/8" Mutter für leichte und sichere Montage
- Hebelstellung 0 - 90°
- Wasserspar-Kartusche mit Volumenschwelle
- DVGW zertifiziert

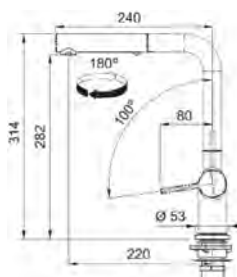
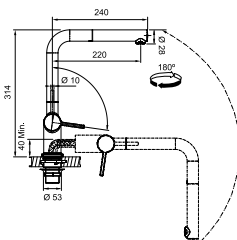

### Planungshinweise



- Auslaufmenge Normalstrahl: 13,5 l/min. (3 bar)
- Flexible Anschlussschläuche mit 800 mm Länge und 3/8" Mutter für leichte und sichere Montage
- Hebelstellung 0 - 90°
- Wasserspar-Kartusche mit Volumenschwelle
- DVGW zertifiziert

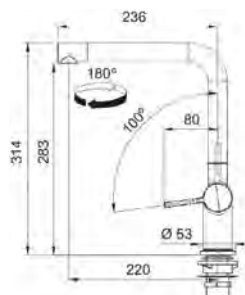
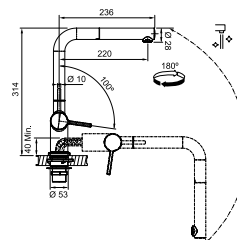

### Zubehör

Optional

Optional



Armaturen  
Zusatzbefestigung  
133.0026.896

Schmutzfilter  
für Eckventil  
133.0297.561

### Empfehlung

Spülmittel-Dispenser



Novita Chrom  
119.0150.262



# CENTRO WINDOW

Produktfamilie  
Maris

- Umlegbare Armatur
- Fugenloser Armaturenkörper, dadurch besonders reinigungsfreundlich
- Wasserspar-Kartusche mit Volumenschwelle



## Centro Window Zugauslauf

Hochdruck

## Centro Window Festauslauf

Hochdruck

Artikel-Nr.

Farbe

115.0600.138

Chrom

### Planungshinweise



- Einhebelmischer mit Zugauslauf
- Auslaufmenge Normalstrahl: 9 l/min. (3 bar)
- Laufleiser Gewebeschauch
- Flexible Anschlussschläuche mit 750 mm Länge und 3/8" Mutter für leichte und sichere Montage
- Wasserspar-Kartusche mit Volumenschwelle
- DVGW Zertifizierung vorgesehen

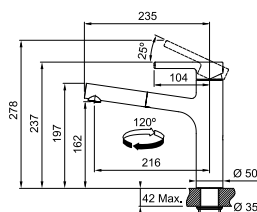
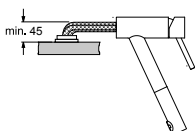

### Zubehör

Optional



Schmutzfilter  
für Eckventil  
133.0297.561

Artikel-Nr.

Farbe

115.0600.137

Chrom

### Planungshinweise



- Einhebelmischer mit Festauslauf
- Auslaufmenge Normalstrahl: 12 l/min. (3 bar)
- Flexible Anschlussschläuche mit 750 mm Länge und 3/8" Mutter für leichte und sichere Montage
- Wasserspar-Kartusche mit Volumenschwelle
- DVGW Zertifizierung vorgesehen

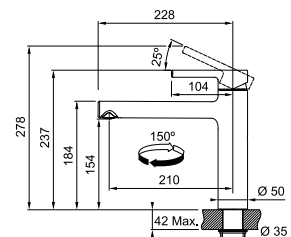
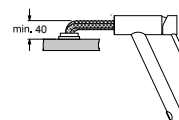

### Empfehlung

Spülmittel-Dispenser



Novita Chrom  
119.0150.262

# ATLAS NEO WINDOW

Produktfamilie  
Maris

- Umlegbare massiv-Edelstahl Armatur radial gebürstet mit hohem Auslauf
- Elegant abgestimmter Bediengriff
- Hochwertiger Auszugskopf

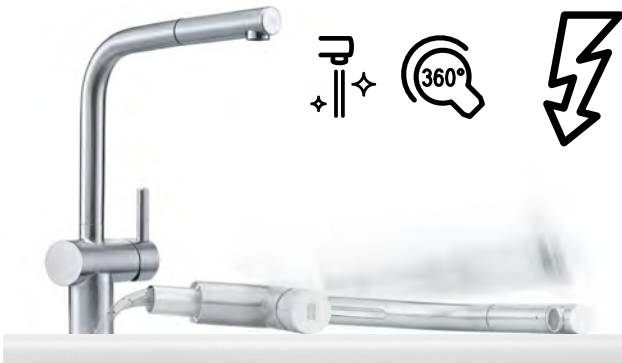

**Atlas Neo Window Auszugsbrause** Niederdruck

**Atlas Neo Window Festauslauf** Niederdruck

**Artikel-Nr.**  
115.0521.440

**Farbe**  
massiv Edelstahl

**Artikel-Nr.**  
115.0521.437

**Farbe**  
massiv Edelstahl

## Planungshinweise



- Zugauslauf-Kopf aus massivem Edelstahl
- Auslaufmenge Normalstrahl: 9,3 l/min. (3 bar)
- Laufleiser Gewebeschauch
- Flexible Anschlussschläuche mit 800 mm Länge und 3/8" Mutter für leichte und sichere Montage
- Hebelstellung 0 - 90°
- DVGW zertifiziert

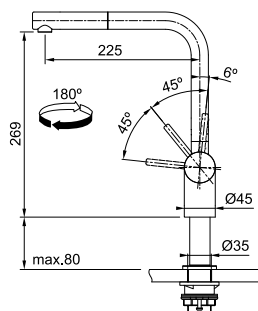
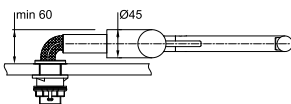

## Zubehör

Optional



**Armaturen Zusatzbefestigung**  
133.0026.896

Optional



**Schmutzfilter für Eckventil**  
133.0297.561

## Planungshinweise



- Einhebelmischer mit Festauslauf
- Auslaufmenge Normalstrahl: 10,9 l/min. (3 bar)
- Flexible Anschlussschläuche mit 800 mm Länge und 3/8" Mutter für leichte und sichere Montage
- Hebelstellung 0 - 90°
- DVGW zertifiziert

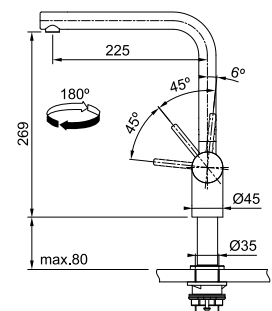
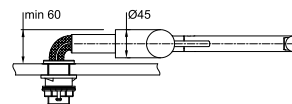

## Empfehlung

Spülmittel-Dispenser



**Atlas Edelstahl**  
112.0625.483

Niederdruck / Vorfensterarmatur

Armaturen

# TAROS NEO WINDOW

Produktfamilie  
Maris

- Umlegbare massiv-Edelstahl Armatur
- Fugenloser Armaturenkörper, dadurch besonders reinigungsfreundlich
- Wasserspar-Kartusche mit Volumenschwelle

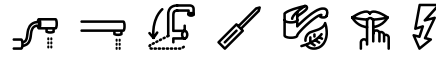

## Taros Neo Window Zugauslauf

Niederdruck

## Taros Neo Window Festauslauf

Niederdruck

Artikel-Nr.

Farbe

115.0596.385

massiv Edelstahl

### Planungshinweise



- Zugauslauf Kopf aus massivem Edelstahl
- Auslaufmenge Normalstrahl: 8 l/min. (3 bar)
- Laufleiser Gewebeschauch
- Flexible Anschlussschläuche mit 750 mm Länge und 3/8" Mutter für leichte und sichere Montage
- Wasserspar-Kartusche mit Volumenschwelle
- DVGW zertifiziert

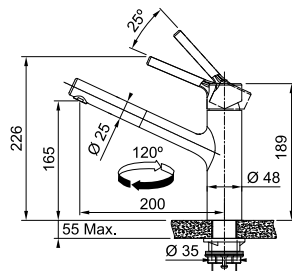

### Zubehör

Optional



Schmutzfilter  
für Eckventil  
133.0297.561

Artikel-Nr.

Farbe

115.0596.382

massiv Edelstahl

### Planungshinweise



- Einhebelmischer mit Festauslauf
- Auslaufmenge Normalstrahl: 12 l/min. (3 bar)
- Flexible Anschlussschläuche mit 750 mm Länge und 3/8" Mutter für leichte und sichere Montage
- Wasserspar-Kartusche mit Volumenschwelle
- DVGW zertifiziert

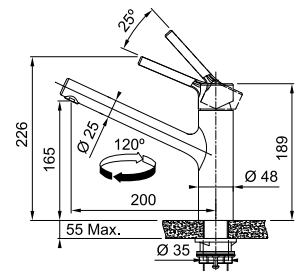

### Empfehlung

Spülmittel-Dispenser



Atlas Neo Edelstahl  
112.0625.483

# ACTIVE L WINDOW

Produktfamilie  
Maris

- Großer Nutzungsradius durch Auszugsbrause
- Hoher Auslauf zum Befüllen von hohen Töpfen und Vasen
- Wasserspar-Kartusche mit Volumenschwelle

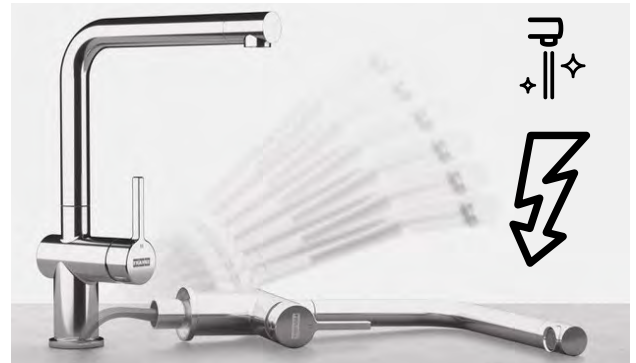

Active L Window Auszugsbrause

Niederdruck

Active L Window Festauslauf

Niederdruck

Artikel-Nr.

Farbe

115.0653.394

Chrom

Artikel-Nr.

Farbe

115.0653.392

Chrom

## Planungshinweise



- Zugauslaufkopf aus Kunststoff
- Auslaufmenge Normalstrahl: 9,3 l/min. (3 bar)
- Laufleiser Gewebeschlauch
- Flexible Anschlussschläuche mit 550 mm Länge und 3/8" Mutter für leichte und sichere Montage
- Armaturenzusatzbefestigung für stabilen Halt bei Montage auf Edelstahlspülen und Arbeitsplatten zur Erhöhung der Standfestigkeit
- Wasserspar-Kartusche mit Volumenschwelle
- Hebelstellung 0 - 90°
- DVGW Zertifizierung vorgesehen



## Planungshinweise



- Auslaufmenge Normalstrahl: 10,9 l/min. (3 bar)
- Festauslauf drehbar
- Flexible Anschlussschläuche mit 550 mm Länge und 3/8" Mutter für leichte und sichere Montage
- Armaturenzusatzbefestigung für stabilen Halt bei Montage auf Edelstahlspülen und Arbeitsplatten zur Erhöhung der Standfestigkeit
- Wasserspar-Kartusche mit Volumenschwelle
- Hebelstellung 0 - 90°
- DVGW Zertifizierung vorgesehen

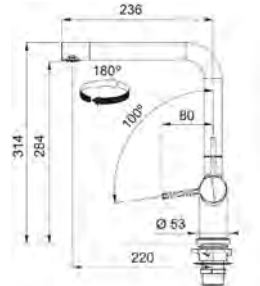

## Zubehör

Optional



Armaturen  
Zusatzbefestigung  
133.0026.896

Optional



Schmutzfilter  
für Eckventil  
133.0297.561

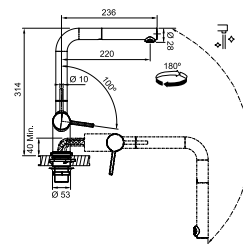
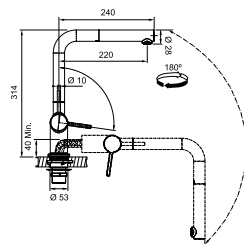

## Empfehlung

Spülmittel-Dispenser





Novita Chrom  
119.0150.262

# NOVARA PLUS

Produktfamilie  
Smart

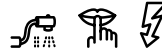
- Harmonisches Design
- Großer Nutzungsradius durch Auszugsbrause
- Auch in trendigem Black Matt verfügbar



Artikel-Nr.	Farbe
 115.0513.037	Chrom
 115.0659.962	Black Matt

## Novara-Plus Auszugsbrause

Niederdruck 

### Planungshinweise



- Brausekopf aus Kunststoff
- Auslaufmenge Normalstrahl: 8,4 l/min( bar)
- Laufleiser Gewebes Schlauch
- Flexible Anschlussschläuche mit 450 mm Länge und 3/8" Mutter für leichte und sichere Montage

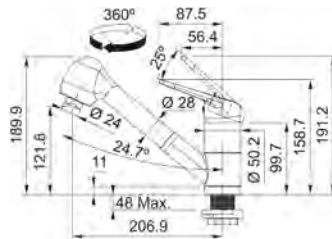

### Zubehör

Optional



Schmutzfilter  
für Eckventil  
133.0297.561

### Empfehlung

Spülmittel-Dispenser

Spülmittel-Dispenser



Novita Chrom  
119.0150.262



Active Black Matt  
119.0547.906



# NOVARA PLUS

Produktfamilie  
Smart

- Harmonisches Design
- Unbegrenzter Schwenkbereich
- Auch in trendigem Black Matt verfügbar



Artikel-Nr.

Farbe



115.0512.912

Chrom



115.0659.963

Black Matt

## Novara-Plus Festauslauf

Niederdruck

### Planungshinweise



- Einhebelmischer mit Festauslauf
- Auslaufmenge Normalstrahl: 9,0 l/min (3 bar)
- Flexible Anschlussschläuche mit 450 mm Länge und 3/8" Mutter für leichte und sichere Montage

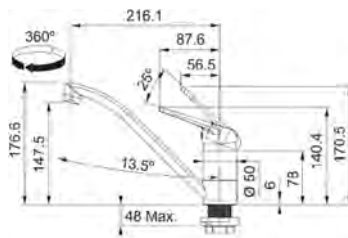

### Zubehör

Optional



Schmutzfilter  
für Eckventil  
133.0297.561

### Empfehlung

Spülmittel-Dispenser

Spülmittel-Dispenser



Novita Chrom  
119.0150.262



Active Black Matt  
119.0547.906

# ORBIT

Produktfamilie  
Smart

- Klassisches kompaktes Design
- Abgerundeter Bediengriff passend zum Auslauf
- Fugenloser Armaturenkörper, dadurch besonders reinigungsfreundlich



## Orbit Zugauslauf

Niederdruck

## Orbit Festauslauf

Niederdruck

Artikel-Nr.

Farbe

115.0623.149

Chrom

Artikel-Nr.

Farbe

115.0623.148

Chrom

### Planungshinweise



- Einhebelmischer mit Zugauslauf
- Auslaufmenge Normalstrahl: 7 l/min. (3 bar)
- Laufleiser Gewebeschauch
- Flexible Anschlussschläuche mit 450 mm Länge und 3/8" Mutter für leichte und sichere Montage
- Wasserspar-Kartusche mit Volumenschwelle
- DVGW Zertifizierung vorgesehen

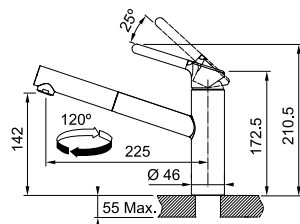

### Planungshinweise



- Einhebelmischer mit Festauslauf
- Auslaufmenge Normalstrahl: 10 l/min. (3 bar)
- Flexible Anschlussschläuche mit 450 mm Länge und 3/8" Mutter für leichte und sichere Montage
- Wasserspar-Kartusche mit Volumenschwelle
- DVGW Zertifizierung vorgesehen

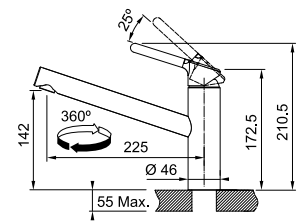

### Zubehör

Optional



Schmutzfilter  
für Eckventil  
133.0297.561

### Empfehlung

Spülmittel-Dispenser



Novita Chrom  
119.0150.262

# SPÜLMITTELDISPENSER

## Centinox

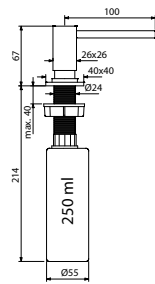

### Planungshinweise

- Spülmittel-Dispenser 250 ml, von oben auffüllbar
- Modernes Design
- Rosette Ø 40 mm
- Mit Abdeckring für Lochbohrung Ø 25 mm (Montage auf Stein und Spüle)

### Artikel-Nr.

**119.0176.059**  
massiv Edelstahl



## Novita steel

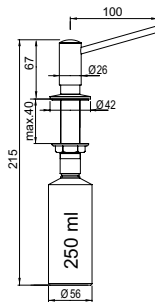

- Spülmittel-Dispenser 250 ml, von oben auffüllbar
- Klassisches Design
- Rosette Ø 42 mm
- Bohrung in Edelstahlspüle Ø 19 mm
- Bohrung in Stein Ø 25 - 35 mm

**119.0177.893**  
massiv Edelstahl



## Novita

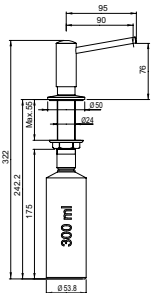

- Spülmittel-Dispenser 300 ml, von oben auffüllbar
- Klassisches Design
- Rosette Ø 50 mm
- Bohrung in Edelstahlspüle Ø 19 mm
- Bohrung in Stein Ø 25 - 35 mm

**119.0155.993**  
Edelstahl-Optik  
(PVD Beschichtung)



**119.0150.262**  
Chrom



## Active

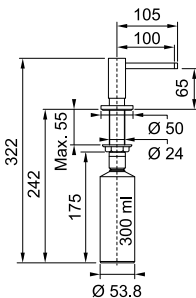

- Spülmittel-Dispenser 300 ml, von oben auffüllbar
- Trendige Farbvarianten
- Rosette Ø 50 mm
- Mit Abdeckring für Lochbohrung Ø 25 mm (Montage auf Stein und Spüle)

**119.0547.906**  
Black Matt



**119.0547.905**  
White Matt



**112.0625.483**  
massiv Edelstahl



## Atlas

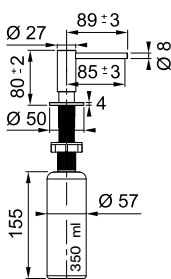

- Spülmittel-Dispenser 350 ml, von oben auffüllbar
- Rosette Ø 50 mm
- Mit Abdeckring für Lochbohrung Ø 25 mm (Montage auf Stein und Spüle)
- Trendige Farbvarianten (PVD-Beschichtung auf Massiv-Edelstahl)

**112.0625.484**  
Industrial Black



**112.0625.485**  
Anthracite



**112.0625.486**  
Copper



**112.0681.200**  
Gold



# Übersichtstabellen Armaturen

## Abmessungen

Modell	Einbaumaße				Funktionsmaße				
	Höhe in mm Version Festauslauf	Höhe in mm Version Zugauslauf /Auszugs- brause	Wand- ab- stand mind. in mm	Armaturen- loch- bohrung in mm	Länge Aus- lauf in mm Version Fest- auslauf	Länge Auslauf in mm Version Zug- auslauf / Aus- zugsbrause	An- schluss- schläuche Länge in mm	Schwenk- bereich Version Festaus- lauf	Schwenk- bereich Version Zugauslauf / Auszugs- brause
Active J	388	388	-	35	220	227	550	180°	180°
Active L	312	312	-	35	220	220	450	180°	180°
Active L Twist	312	312	-	35	220	220	450	180°	180°
Active L Window	314	314	-	35	220	220	800	180°	180°
Active Semi-Pro	-	470	-	35	-	222	450	-	180°
Active Window	205	205	-	35	229	231	800	360°	360°
Atlas Neo	297	297	-	35	225	225	450	180°	180°
Atlas Neo Sensor	297	297	-	35	225	225	450	180°	180°
Atlas Neo Window	269	269	-	35	225	225	800	180°	180°
Centinox	282	500	60	35	240	240	450	360°	360°
Centro	237	237	-	35	210	216	450	150°	120°
Centro Window	237	237	-	35	210	216	750	150°	120°
Eos Neo	387	433	-	35	229	231	450	180°	180°
Fox-Pro	-	490	-	35	-	220	450	-	360°
Icon	334	355	-	35	184	200	450	120°	360°
Kubus	330	379	-	35	220	232	450	180°	180°
Lina	330	360	-	35	195	215	450	360°	150°
Lina Semi Pro	-	410	-	35	-	205	450	-	150°
Lina XL	350	-	-	35	220	-	450	360°	-
Maris	290	295	50	35	212	234	450 / 440	360°	360°
Mythos	317	348	80	35	227	216	450	360°	360°
Novara-Eco	175	-	-	35	220	-	450	360°	-
Novara-Plus	184	175	-	35	214	195	450	360°	120°
Orbit	211	211	-	35	225	225	450	360°	120°
Pescara L	-	420	-	35	-	200	420	-	360°
Pescara XL	-	550	-	35	-	235	420	-	360°
Pescara 360°	-	460	-	35	-	200	450	-	360°
Pescara Slide-In	-	435	-	35	-	233	450	-	180°
Pescara Up&Down	-	435	-	35	-	224	450	-	360°
Smart	201	225	-	35	211	215	510 / 420	360°	110°
Tango Neo	275	275	-	35	215	220	450	150°	120°
Taros Neo	226	226	-	35	200	200	450	120°	120°
Taros Neo Window	226	226	-	35	200	200	750	120°	120°
Urban	308	294	-	35	210	210	450	150°	150°
Vital Standalone	311	-	-	35	120	-	450	360°	-
Vital Festauslauf	477	-	-	35	228	-	450	360°	-
Vital Semi-Pro	-	550	-	35	-	235	450	-	360°
Wellfresh 110	290	-	70	35	214	-	450 / 800	360°	-
Wellfresh 150	288	-	-	35	140	-	800	360°	-

# Übersichtstabellen Armaturen

## Produktmerkmale

Modell	Bedienung		Funktionalität		
	Seitenbedienung	Obenbedienung	Versenkbar oder umlegbar	Hebelstellung 0 - 90°	Wassersparkartusche
Active J	•	–	–	•	•
Active L	•	–	–	•	•
Active L Twist	•	–	–	•	•
Active L Window	•	–	•	•	•
Active Semi-Pro	•	–	–	•	•
Active Window	–	•*	•	–	–
Atlas Neo	•	–	–	•	–
Atlas Neo Sensor	•	–	–	•	–
Atlas Neo Window	•	–	•	•	–
Centinox	•	–	–	–	–
Centro	–	•	–	–	•
Centro Window	–	•	•	–	•
Eos Neo	•	–	–	•	–
Fox-Pro	•	–	–	•	•
Icon	•	–	–	–	–
Kubus	•	–	–	•	–
Lina	•	–	–	•	–
Lina Semi Pro	•	–	–	•	–
Lina XL	•	–	–	•	–
Maris	•	–	–	•	–
Mythos	•	–	–	–	–
Novara-Eco	–	•	–	–	•
Novara-Plus	–	•	–	–	–
Orbit	–	•	–	–	–
Pescara L	•	–	–	•	•
Pescara XL	•	–	–	•	•
Pescara 360°	•	–	–	•	•
Pescara Slide-In	•	–	–	•	•
Pescara Up&Down	•	–	–	•	•
Smart	–	•	–	–	–
Tango Neo	–	•	–	–	•
Taros Neo	–	•	–	–	•
Taros Neo Window	–	•	•	–	•
Urban	•	–	–	•	–
Vital Standalone	–	•	–	–	•
Vital Festauslauf	•	•	–	•	•
Vital Semi-Pro	•	•	–	•	•
Wellfresh 110	•(2)	–	–	–	•
Wellfresh 150	•***	–	–	–	–

\* separater Bedienhebel, \*\*\* Bedienhebel horizontal





# Abfall Trennung

## Unterschrank ab 60 cm

S. 316	<b>Sorter FX 60</b>	Sorter FX
S. 317	<b>Sorter Garbo</b>	Garbo 60

## Unterschrank ab 50 cm

S. 319	<b>Sorter Cube</b>	Cube 50
S. 318	<b>Sorter Garbo</b>	Garbo 50

## Unterschrank ab 45 cm

S. 320	<b>Sorter Garbo</b>	Garbo 45
--------	---------------------	----------

## Unterschrank ab 40 cm

S. 321	<b>Sorter Cube</b>	Cube 40
S. 322	<b>Sorter Mini</b>	Sorter Mini
S. 322	<b>Sorter Pivot</b>	Sorter Pivot

## Unterschrank ab 30 cm

S. 323	<b>Sorter Cube</b>	Cube 30
--------	--------------------	---------

## Eckunterschrank

S. 324	<b>Sorter Cube Eck</b>	Cube Eck
--------	------------------------	----------





# Übersicht Abfalltrennung

## Unterschrank ab 60 cm



**Sorter FX 60**  
Sorter FX  
S. 316



**Sorter Garbo**  
Garbo 60  
S. 317

## Unterschrank ab 50 cm



**Sorter Garbo**  
Garbo 50  
S. 318



**Sorter Cube**  
Cube 50  
S. 319

## Unterschrank ab 45 cm



**Sorter Garbo**  
Garbo 45  
S. 320

## Unterschrank ab 40 cm



**Sorter Cube**  
Cube 40  
S. 321



**Sorter Pivot**  
Sorter Pivot  
S. 322



**Sorter Mini**  
Sorter Mini  
S. 322

## Unterschrank ab 30 cm



**Sorter Cube**  
Cube 30  
S. 323

## Eckunterschrank ab 90 cm



**Sorter Cube Eck**  
Cube Eck  
S. 324

## Einbauhinweis

Bei der Planung des Abfalltrennsystems muss dessen Höhe, die Einbautiefe der Spüle und das daraus resultierende Mindestmaß für den Unterschrank beachtet werden.





## Auf einen Blick: Was kann der Sorter?

Die Piktogramme geben Ihnen einen schnellen Überblick über die technischen Eigenschaften des jeweiligen Abfalltrennsystems.



**Frontanbindung:** Das Abfalltrennsystem wird praktisch und einfach mit dem Öffnen der Türe herausgezogen.



**Drehtürenschränk:** Das Abfalltrennsystem wird nach dem Öffnen der Drehtür herausgezogen. Optional kann ein Auszug zum automatischen Herausziehen an der Drehtür montiert werden.



**Softclose:** Der gedämpfte Selbsteinzug schließt die Tür bequem und ohne störende Geräusche.



**Silent:** Die gedämpfte Schienenführung sorgt für flüsterleisen Komfort.



**Aktivkohlefilter:** Optionaler Deckel mit Aktivkohlefilter zur Vorbeugung von Geruchsbelästigung.



**Easy Installation:** Einfache und schnelle Montage.



**Ablage:** Die stabile Ablagefläche ist ideal zur Aufbewahrung von Reinigungsmitteln und Putzutensilien.

### Eimereinteilung:



Einfach



Zweifach



Dreifach



Vierfach

# SORTER FX

- Modernes und klares Design
- Schnelle und einfache Montage in den Schrank
- Modulares System mit unterschiedlichen Eimerausführungen

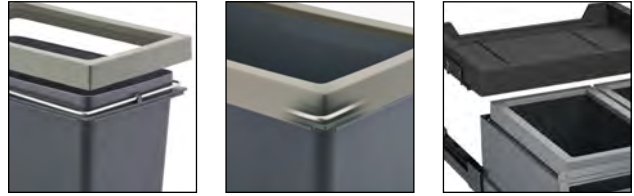

## Artikel-Nr.

- 121.0557.764** Handauszug  
Abfalltrennung 2-fach (2x26 l)
- 121.0557.763** Handauszug  
Abfalltrennung 3-fach (1x 26 l, 2x 11 l)

## Sorter FX 60

### Planungshinweise

- Auszug zur Montage an Möbelfront
- Montage der Führungsschienen an der Seitenwand
- Motion: Gedämpfter Selbsteinzug
- Inklusive Montageschablone, welche den schnellen Einbau ermöglicht
- Eimer Beutel Abdeckung zum Schutz der Tragegriffe
- Organisationsschublade inklusive Aktivkohlefilter

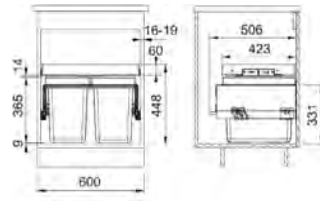

### Maße

Einbaumaß: min. 600 x 506 x 448 mm

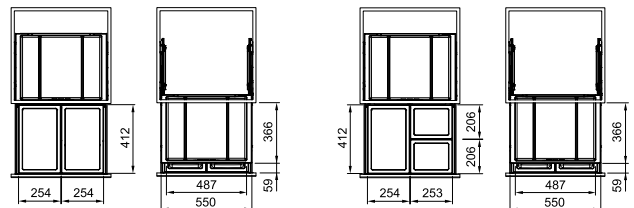

Bitte Einbauhinweis auf S. 314 beachten

### Zubehör

Inklusive



**Behälter 26 l**  
133.0579.350

Inklusive



**Behälter 11 l**  
133.0579.463



# SORTER GARBO

- Freihängend, leichtlaufendes System
- Komfortable Bedienung durch gedämpften Selbsteinzug
- Stabile Metallabdeckung mit Ablagemöglichkeit



## Garbo 60

### Planungshinweise

- Auszug zur Montage an Möbelfront
- Vollauszug mit synchronisiertem Lauf
- Montage an Seitenwand und Frontblende
- Einbau für Fronthöhe bis 72 cm
- Adapter zum Ausgleich bei 16 mm und 19 mm Korpus-Wandstärke
- Abdeckung mit rückseitiger Anti-Rutsch-Kante, herausnehmbar
- Reinigungsfreundlich durch leichte Entnahme des Systems
- Geringe Einbauhöhe, Kombination mit tieferen Becken möglich
- Seiten-, Höhen- und Neigungsverstellung für Möbelfront

### Maße

Einbaumaß: min. 562 x 399 x 360 mm  
Einbaubreite: max. 568 mm

### Artikel-Nr.

- 121.0200.676** Garbo 60-4 Frontauszug  
Abfalltrennung 4-fach  
(2x 12 l, 2x 8 l) inkl. 133.0200.694
- 121.0200.680** Garbo 60-3 Frontauszug  
Abfalltrennung 3-fach (1x 18 l,  
1x 12 l, 1x 8 l) inkl. 133.0200.694  
und 133.0251.271
- 121.0284.027** Garbo 60-2 Frontauszug  
Abfalltrennung 2-fach (2x 18 l)  
inkl. 133.0284.696

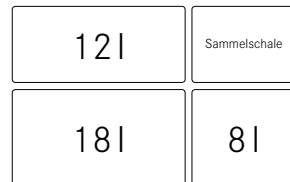
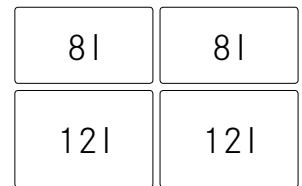
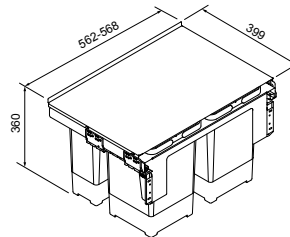

### Zubehör

Inklusive



**Behälter 18 l**  
133.0251.270

Inklusive



**Behälter 12 l**  
133.0251.269

Inklusive



**Behälter 8 l**  
133.0251.264

Inklusive bei 60-3



**Sammelschale**  
133.0251.271

Inklusive bei 60-4 & 60-3



**Deckel Behälter 8 l**  
133.0200.694

Inklusive bei 60-2



**Deckel Behälter 18 l**  
133.0284.696

Optional



**Deckel inkl. AKF 8 l**  
133.0200.698

Optional

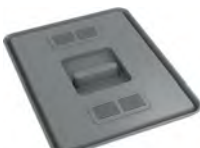

**Deckel inkl. AKF 18 l**  
133.0284.697

Optional



**Deckel Behälter 12 l**  
133.0200.695

Optional



**Deckel inkl. AKF 12 l**  
133.0200.699

Bitte Einbauhinweis auf S. 314 beachten

# SORTER GARBO

- Freihängend, leichtlaufendes System
- Komfortable Bedienung durch gedämpften Selbsteinzug
- Stabile Metallabdeckung mit Ablagemöglichkeit



## Artikel-Nr.

121.0200.691

Frontauszug  
Abfalltrennung 3-fach (1x 8 l,  
2x 12 l)

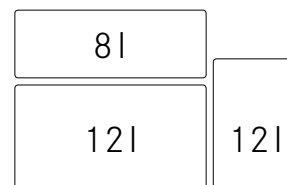
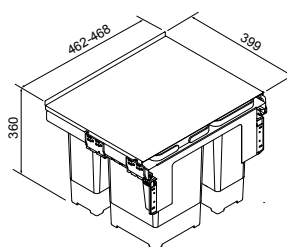

## Garbo 50

### Planungshinweise

- Auszug zur Montage an Möbelfront
- Vollauszug mit synchronisiertem Lauf
- Behälter 8 l inkl. einem Deckel
- Montage an Seitenwand und Frontblende
- Einbau für Fronthöhe bis 72 cm
- Adapter zum Ausgleich bei 16 mm und 19 mm Korpus-Wandstärke
- Abdeckung mit rückseitiger Anti-Rutsch-Kante, herausnehmbar
- Reinigungsfreundlich durch leichte Entnahme des Systems
- Geringe Einbauhöhe, Kombination mit tieferen Becken möglich
- Seiten-, Höhen- und Neigungsverstellung für Möbelfront
- Optional Einzeldeckel mit und ohne Aktivkohle Filter

### Maße

Einbaumaß:  
min. 462 x 399 x 360 mm  
Volumen: 1 x 8 l, 2 x 12 l  
Einbaubreite: max. 468 mm

Bitte Einbauhinweis auf S. 314 beachten

### Zubehör

Inklusive



Behälter 12 l  
133.0251.269

Inklusive



Behälter 8 l  
133.0251.264

Inklusive



Deckel Behälter 8 l  
133.0200.694

Inklusive



Behälter 12 l  
133.0251.265

Optional\*



Deckel Behälter 12 l  
133.0200.695

Optional\*



Deckel inkl. AKF 12 l  
133.0200.699

\* Passend zu 133.0251.265

# SORTER CUBE

- Vormontiertes Auszugssystem
- Sehr einfache Montage hinter Drehtür
- Stabile Kunststoffabdeckung mit Ablagemöglichkeit

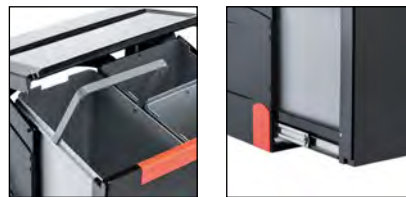

## Artikel-Nr.

<b>134.0055.292</b>	Automatikauszug Abfalltrennung 2-fach (1x 14 l, 1x 18 l)
<b>134.0055.293</b>	Automatikauszug Abfalltrennung 3-fach (1x 14 l, 2x 8 l)
<b>134.0055.289</b>	Handauszug Abfalltrennung 2-fach (1x 14 l, 1x 18 l)
<b>134.0055.291</b>	Handauszug Abfalltrennung 3-fach (1x 14 l, 2x 8 l)

## Cube 50

### Planungshinweise

- Auszug hinter Drehtür
- Gehäuse und Front aus Kunststoff
- Handauszug: Separate manuelle Öffnung
- Automatikauszug: Türgekoppelte Öffnung
- Mindest-Öffnungswinkel Möbel-Tür bei Automatik 110°
- Bodenmontage
- Kombinierbar mit Cube 10

### Maße

Einbaumaß:  
min. 470 x 330 x 345 mm  
Volumen: 1 x 14 l, 1 x 18 l

Bitte Einbauhinweis auf S. 314 beachten

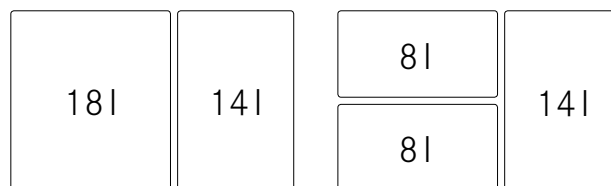
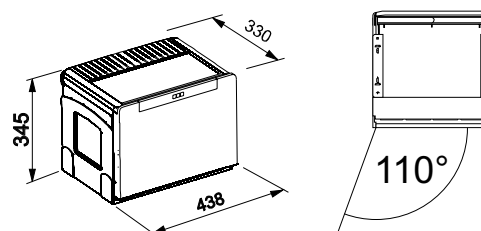

### Zubehör

Inklusive



**Behälter 18 l**  
133.0016.358

Inklusive



**Behälter 14 l**  
133.0023.966

Inklusive



**Behälter 8 l**  
133.0016.359

Optional



**Deckel Behälter 18 l**  
133.0014.739

Optional



**Deckel Behälter 14 l**  
133.0028.395

Optional



**Deckel Behälter 8 l**  
133.0014.278

Optional



**Zusätzlicher Auszug**  
134.0039.317

Optional



**Farbklipse**  
133.0016.354

# SORTER GARBO

- Freihängend, leichtlaufendes System
- Komfortable Bedienung durch gedämpften Selbsteinzug
- Stabile Metallabdeckung mit Ablagemöglichkeit



## Artikel-Nr.

121.0200.692

Frontauszug  
Abfalltrennung 2-fach  
(1x 12 l, 1x 18 l)

## Garbo 45

### Planungshinweise

- Auszug zur Montage an Möbelfront
- Vollauszug mit synchronisiertem Lauf
- Behälter 12 l inkl. einem Deckel
- Montage an Seitenwand und Frontblende
- Einbau für Fronthöhe bis 72 cm
- Adapter zum Ausgleich bei 16 mm und 19 mm Korpus-Wandstärke
- Abdeckung mit rückseitiger Anti-Rutsch-Kante, herausnehmbar
- Reinigungsfreundlich durch leichte Entnahme des Systems
- Geringe Einbauhöhe, Kombination mit tieferen Becken möglich
- Seiten-, Höhen- und Neigungsverstellung für Möbelfront
- Optional Einzeldeckel mit und ohne Aktivkohlefilter

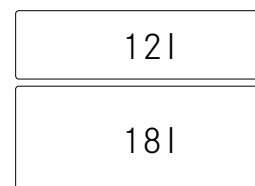
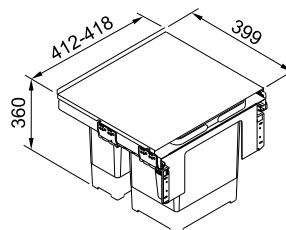

### Maße

Einbaumaß: min. 412 x 399 x 360 mm  
Einbaubreite: max. 418 mm

Bitte Einbauhinweis auf S. 314 beachten

### Zubehör

Inklusive



Behälter 18 l  
133.0251.270

Inklusive



Behälter 12 l  
133.0251.265

Inklusive



Deckel Behälter 12 l  
133.0200.695

Optional

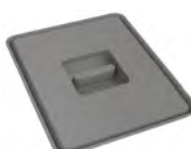

Deckel Behälter 18 l  
133.0284.696

Optional

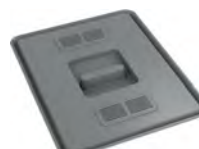

Deckel inkl. AKF 18 l  
133.0284.697

Optional



Deckel inkl. AKF 12 l  
133.0200.699

# SORTER CUBE

- Vormontiertes System
- Variable Eimerauswahl
- Stabile Kunststoffabdeckung mit Ablagemöglichkeit

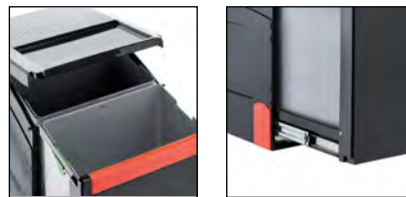

## Artikel-Nr.

<b>134.0039.332</b>	Automatikauszug Abfalltrennung 2-fach (2x 14 l)
<b>134.0039.331</b>	Automatikauszug Abfalltrennung 3-fach (1x 14 l, 2x 7 l)
<b>134.0039.330</b>	Handauszug Abfalltrennung 2-fach (2x 14 l)
<b>134.0039.329</b>	Handauszug Abfalltrennung 3-fach (1x 14 l, 2x 7 l)

## Cube 40

### Planungshinweise

- Auszug hinter Drehtür
- Gehäuse und Front aus Kunststoff
- Handauszug: Separate manuelle Öffnung
- Automatikauszug: Türgekoppelte Öffnung
- System mit geringer Einbautiefe, mind. 407 mm
- Bodenmontage
- Mindest-Öffnungswinkel Möbel-Tür bei Automatik 110°

### Maße

Einbaumaß: min. 335 x 407 x 348 mm

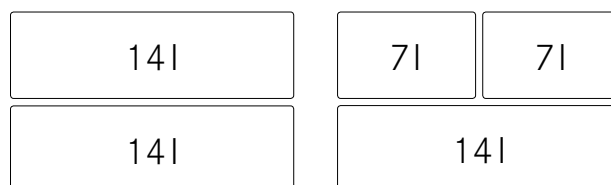
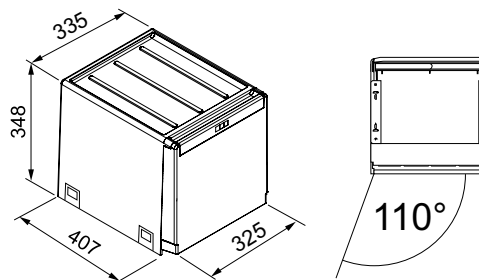

Bitte Einbauhinweis auf S. 314 beachten

### Zubehör

Inklusive



**Behälter 14 l**  
133.0023.966

Inklusive



**Behälter 7 l**  
133.0039.556

Optional



**Deckel Behälter 14 l**  
133.0028.395

Optional



**Deckel Behälter 7 l**  
133.0039.804

Optional



**Farbklipse**  
133.0016.354

Optional



**Zusätzlicher Auszug**  
134.0039.317



# SORTER PIVOT / SORTER MINI

- Kompakte Abfallsammler
- Einfache Montage
- Stabile Kunststoffabdeckung mit Ablagemöglichkeit



## Sorter Pivot

### Maße

Einbaumaß:  
min. 340 x 340 x 410 mm  
Volumen: 1 x 27 l

### Artikel-Nr.

**121.0307.563** Frontauszug  
Abfalltrennung 1-/2-fach (1x 27 l)

### Planungshinweise

- Abfallsammler für Drehtür
- Kunststoff
- Spannrahmen schwarz
- Seitenwand-Montage links/rechts

Bitte Einbauhinweis auf S. 314 beachten

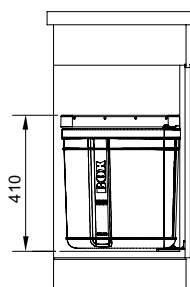
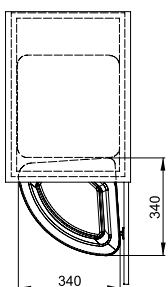

## Sorter Mini

### Maße

Einbaumaß:  
min. 310 x 310 x 348 mm  
Volumen: 1 x 17 l

### Artikel-Nr.

**121.0176.518** Frontauszug  
Abfalltrennung 1-fach (1x 17 l)

### Planungshinweise

- Abfallsammler für Drehtür
- Recycling-Kunststoff PET
- Seitenwand-Montage links / rechts

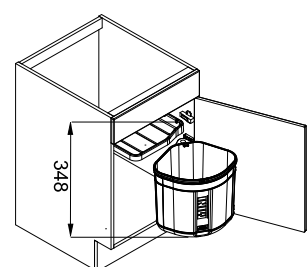
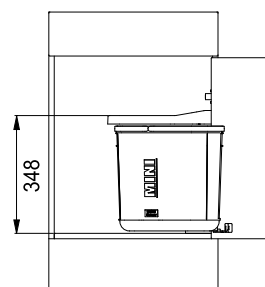
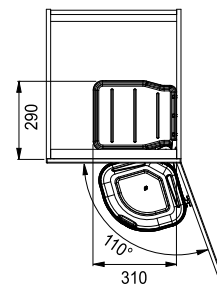

# SORTER CUBE

- Vormontiertes System
- Variable Eimerauswahl
- Stabile Kunststoffabdeckung mit Ablagemöglichkeit



## Artikel-Nr.

**134.0039.553** Handauszug  
Abfalltrennung 2-fach (2x 15 l)

**134.0039.554** Handauszug  
Abfalltrennung 2-fach (1x 20 l, 1x 10 l)

**134.0039.555** Handauszug  
Abfalltrennung 3-fach (3x 10 l)

## Cube 30

### Planungshinweise

- Vollauszug hinter Drehtür
- Front und Abdeckung aus Kunststoff
- Standbügel Metall
- Separate manuelle Öffnung
- Bodenmontage

### Maße

Einbaumaß: min. 253 x 467 x 433 mm

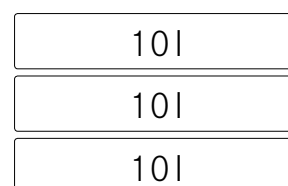
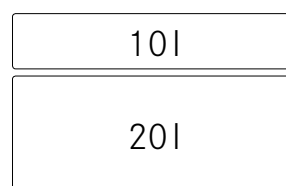
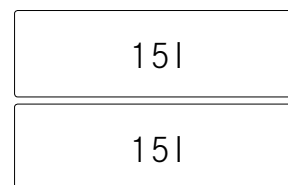
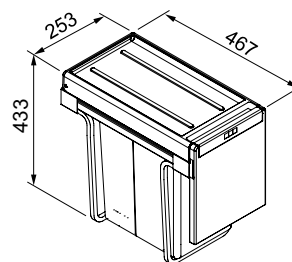

Bitte Einbauhinweis auf S. 314 beachten

### Zubehör

Inklusive



**Behälter 20 l**  
133.0042.702

Inklusive



**Behälter 15 l**  
133.0042.696

Inklusive



**Behälter 10 l**  
133.0042.678

# SORTER CUBE ECK

- Optimale Raumausnutzung für Eckschränke
- Sehr einfache Montage
- Stabile Kunststoffabdeckung mit Ablagemöglichkeit



## Artikel-Nr.

- 134.0055.286** Handauszug  
Abfalltrennung 2-fach (2x 18 l)
- 134.0055.288** Handauszug  
Abfalltrennung 3-fach (1x 18 l,  
2x 8 l)

## Cube Eck

### Planungshinweise

- Auszug hinter Drehtür
- Gehäuse und Front aus Kunststoff
- 2 seitliche Zusatzbehälter mit Rollen
- Separate manuelle Öffnung
- Bodenmontage

### Maße

Einbaumaß: min. 345x 700 x 335 mm

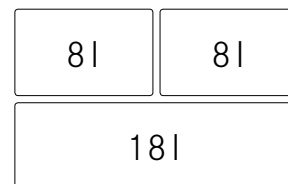
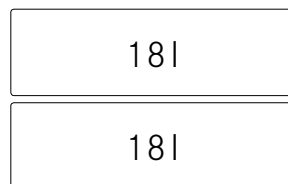
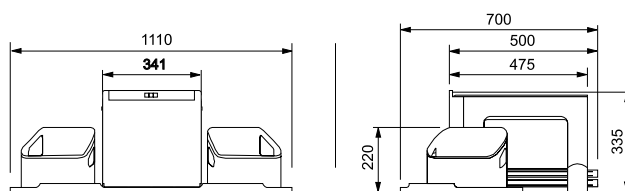
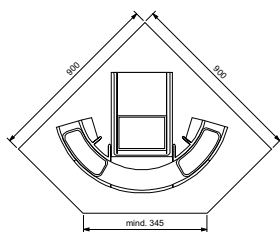

Bitte Einbauhinweis auf S. 314 beachten

### Zubehör

Inklusive



**Behälter 18 l**  
133.0016.358

Inklusive



**Behälter 8 l**  
133.0016.359

Optional



**Deckel Behälter 18 l**  
133.0014.739

Optional



**Deckel Behälter 8 l**  
133.0014.278

Optional



**Farbklipse**  
133.0016.354

# Übersichtstabellen Abfalltrennung

## Abfalltrennsystem

Abfalltrennsystem	Unterschrank						Einbauart		Abfall-Trennung				
	Eck 90	60	50	45	40	30	Drehtür	Front	1-fach	2-fach	3-fach	4-fach	Zusatz-behälter
Garbo 60	-	•	-	-	-	-	-	•	-	•	•	•	•**
Garbo 50	-	-	•	-	-	-	-	•	-	-	•	-	-
Garbo 45	-	-	-	•	-	-	-	•	-	•	-	-	-
Cube 50	-	•	•	-	-	-	•	-	-	•	•	-	-
Cube 40	-	•	•	•	•	-	•	-	-	•	•	-	-
Cube 30	-	•	•	•	•	•	•	-	-	•	•	-	-
Cube 10	-	•	•	•	•	•	•	-	•	-	-	-	-
Cube Eck	•	-	-	-	•	-	•	-	-	•	•	-	•
Sorter FX	-	•	-	-	-	-	-	•	-	•	•	-	-
Sorter Pivot	-	•	•	•	•	-	•	-	•	•	-	-	-
Sorter Mini	-	•	•	•	•	-	•	-	•	-	-	-	-

\* bei Handauszug, \*\* bei 3-fach Trennung

## Abfalltrennsystem

Abfalltrennsystem	Öffnungsart				Schließart	Montage			Einbautiefe Angabe in cm
	Front- auszug	Hand- auszug	Motion	Kick-Ma- tik		Gedämpfter Selbsteinzug	Boden- montage	Seiten- wand- montage	
Garbo 60	•	-	-	-	•	-	•	•	40
Garbo 50	•	-	-	-	•	-	•	•	40
Garbo 45	•	-	-	-	•	-	•	•	40
Cube 50	-	•	-	-	-	•	-	-	33
Cube 40	-	•	-	-	-	•	-	-	46
Cube 30	-	•	-	-	-	•	-	-	47
Cube 10	-	•	-	-	-	•	-	-	35
Cube Eck	-	•	-	-	-	•	-	-	70
Sorter FX	•	-	-	-	•	-	•	•	45
Sorter Pivot	-	•	-	-	-	-	•**	-	34
Sorter Mini	-	•	-	-	-	-	•**	-	31

\* bei Automatikauszug, \*\* an Drehtüre

## Abfalltrennsystem

Abfalltrennsystem	Erstausstattung Behälter													Sammelvolumen (in Liter)
	5,5 L	7 L	8 L	10 L	11 L	12 L	14 L	15 L	17 L	18 L	20 L	26 L	27 L	
Garbo 60-4	-	-	2*	-	-	2	-	-	-	-	-	-	-	40
Garbo 60-3	-	-	1*	-	-	1	-	-	-	1	-	-	-	38
Garbo 60-2	-	-	-	-	-	-	-	-	-	2*	-	-	-	36
Garbo 50-3	-	-	1*	-	-	2	-	-	-	-	-	-	-	32
Garbo 45-2	-	-	-	-	-	1*	-	-	-	1	-	-	-	30
Cube 50-3	-	-	2	-	-	-	1	-	-	-	-	-	-	30
Cube 50-2	-	-	-	-	-	-	1	-	-	1	-	-	-	32
Cube 40-3	-	2	-	-	-	-	1	-	-	-	-	-	-	28
Cube 40-2	-	-	-	-	-	-	2	-	-	-	-	-	-	28
Cube 30-3	-	-	-	3	-	-	-	-	-	-	-	-	-	30
Cube 30-2	-	-	-	1	-	-	-	-	-	-	1	-	-	30
Cube 30-2	-	-	-	-	-	-	-	2	-	-	-	-	-	30
Cube Eck-3	-	-	2	-	-	-	-	-	-	1	-	-	-	34
Cube Eck-2	-	-	-	-	-	-	-	-	-	2	-	-	-	36
Sorter FX 60-2	-	-	-	-	-	-	-	-	-	-	-	2	-	52
Sorter FX 60-3	-	-	-	-	2	-	-	-	-	-	-	1	-	48
Sorter Pivot	-	-	-	-	-	-	-	-	-	-	-	-	1	27
Sorter Mini	-	-	-	-	-	-	-	-	1	-	-	-	-	17

\* zusätzlich 1 Deckel enthalten



# Dunstabzugs Hauben

<b>Kopffreiheitshauben</b>		
S. 339	<b>Lago</b>	FLG 60 / 80 / 90 cm
S. 335	<b>Maris Pro</b>	FMA 2.0 PRO 80 / 90 cm
S. 336	<b>Maris Pro Matt</b>	FMA PRO MATT 80 / 90 cm
S. 332	<b>Mythos Air Hub</b>	FVMY AH 90 cm
S. 333	<b>Mythos Perimetral Pro</b>	FMY PER PRO 90 cm
S. 334	<b>Mythos Pro</b>	FMY PRO 90 cm
S. 337	<b>Neo</b>	FNO 60 / 80 / 90 cm
S. 338	<b>Smart</b>	FSMA 60 / 80 / 90 cm

<b>Wandhauben</b>		
S. 343	<b>Mythos Air Hub-T</b>	FTMY AH 90 cm
S. 342	<b>Smart Deco</b>	FSMD 50 cm
S. 347	<b>T-shape Avant-silence</b>	FTLN H45 90 cm
S. 346	<b>Tale</b>	TALE W 60 / 80 / 90 / 120 cm

<b>Inselhauben</b>		
S. 350	<b>Smart Suspended</b>	FSMS 42 cm
S. 349	<b>T-shape Avant-silence Insel</b>	FTLN I H45 90 cm
S. 348	<b>Tale Insel</b>	TALE I 90 cm

<b>Deckenhauben</b>		
S. 356	<b>Maris</b>	FCMA C 90 / 120 cm
S. 355	<b>Mythos</b>	FCMY C 90 / 120 cm
S. 351	<b>Mythos Air Hub-D</b>	FCMY C AH 120 cm
S. 354	<b>Mythos Full Light</b>	FCMY FL 90 cm

<b>Downdraft</b>		
S. 357	<b>Dawn</b>	FDW 88 cm

<b>Lüfterbausteine</b>		
S. 358	<b>Inca Lux</b>	FBFE 52 / 70 cm
S. 359	<b>Inca Lux Matt</b>	FBFP 52 / 70 / 86 cm

<b>Flachschirmhauben</b>		
S. 360	<b>Omnia</b>	FTCO 60 / 90 cm
S. 361	<b>Smart</b>	FSM 60 cm







FRANKE

3

\* [fan icon] [power icon] F

Dunstabzüge

# Übersicht Dunstabzugshauben

## Kopffreiheitshauben



NEW

**Mythos Air Hub**  
FVMY AH 90 cm  
S. 332



NEW

**Mythos Perimetral Pro**  
FMY PER PRO 90 cm  
S. 333



NEW

**Mythos Pro**  
FMY PRO 90 cm  
S. 334



NEW

**Maris Pro**  
FMA 2.0 PRO 80 | 90 cm  
S. 335



NEW

**Maris Pro Matt**  
FMY PRO MATT 80 |  
90 cm  
S. 336

## Wandhauben



**Neo**  
FNO 60 | 80 | 90 cm  
S. 337



**Smart**  
FSMA 60 | 80 | 90 cm  
S. 338



**Lago**  
FLG 60 | 80 | 90 cm  
S. 339



**Smart Deco**  
FSMD 50 cm  
S. 342



NEW

**Mythos Air Hub-T**  
FTMY AH 90 cm  
S. 343

## Inselhaube



**Tale**  
TALE W 60 | 80 | 90 |  
120 cm  
S. 346



**T-shape Avant-silence**  
FTLN H45 90 cm  
S. 347



**Tale Insel**  
TALE 90 cm  
S. 348



**T-shape Avant-silence  
Insel**  
FTLN | H45 90 cm  
S. 349



**Smart Suspended**  
FSMS Ø 42 cm  
S. 350

## Deckenhauben



NEW

**Mythos Air Hub-D**  
FCMY C AH 120 cm  
S. 351



NEW

**Mythos Full Light**  
FCMY FL 90 cm  
S. 354



NEW

**Mythos**  
FCMY C 90 | 120 cm  
S. 355



NEW

**Maris**  
FCMA C 90 | 120 cm  
S. 356

## Downdraft



**Dawn**  
FDW 88 cm  
S. 357

## Lüfterbausteine



NEW

**Inca Lux**  
FBFE 52 | 70 cm  
S. 358



NEW

**Inca Lux Matt**  
FBFP 52 | 70 | 86 cm  
S. 359

## Flachschirmhauben



**Omnia**  
FTCO 60 | 90 cm  
S. 360



**Smart**  
FSM 60 cm  
S. 361

# Auf einen Blick: Was kann die Haube?

Die Piktogramme geben Ihnen einen schnellen Überblick über die technischen Eigenschaften der jeweiligen Haube.



**Umluft:** Die Luft wird angesaugt, dann durch den Fettfilter gereinigt und danach über einen Aktivkohlefilter, der Gerüche bindet, zurück in die Raumluft geleitet.



**Abluft:** Die Luft wird angesaugt, über einen Fettfilter gereinigt und nach draußen befördert.



**Motordrehbarkeit:** Durch Drehen des Motors kann die Luft auf kürzestem Wege direkt durch die dahinterliegende Wand der Haube entlüftet werden und erzielt so deutlich mehr Leistung.\*\*



**Touch Control Bedienung:** Im Glas integrierte Bedientasten sorgen für mühelose Reinigung. Ein leichtes Antippen der Sensortasten genügt, um Leistungsstufen oder Funktionen einzustellen.



**Randabsaugung:** Leistungsstarke und optisch elegante Luftabsaugung an den Rändern der Haube.



**Easy installation:** Die Montage- und Befestigungsmaterialien sind bereits vormontiert und liegen der Haube bei. Die Verstellerschrauben erlauben ein einfaches Nachjustieren und Ausrichten der Abzugshaube.



**Sound Pro:** Das neue Sound Pro Gebläse ist in der Lage, unangenehme Frequenzen zu reduzieren sowie die wahrgenommene Lautstärke zu minimieren. Dies sorgt für ein noch komfortableres Kocherlebnis.



**Nachlaufautomatik:** In der automatischen Nachlaufzeit wird der Restdunst zuverlässig entfernt. Nach Ablauf der Zeit schalten sich Lüfter und Beleuchtung automatisch ab.



**Intervall-Lüftungsautomatik:** Die Intervall-Lüftung sorgt für konstanten Luftaustausch. Sie schaltet sich automatisch in der Leistungsstufe 1 für 10 Min/h ein. Die Funktion wird per Tastendruck aktiviert.



**Easy-handling Aktivkohlefilter:** Die Filterhalterung ist ab Werk auf den Motor montiert. Der Aktivkohlefilter wird bequem und ohne Werkzeug eingelegt und mittels Klickmechanismus einfach in der Halterung fixiert.



**Sättigungsanzeige Metall-/Aktivkohlefilter:** Die Anzeige erinnert an den Filterwechsel: Nach 100 Betriebsstunden ist die Sättigung des Metallfettfilters, nach 200 die des Aktivkohlefilters erreicht, die Sättigungsanzeige leuchtet auf.

## Leistungswerte Energieeffizienzklasse (gem. EU-Regulierung 65/2014)



**Fettabscheidegrad:** Der Wert gibt an, wie viel Prozent des im Dunst enthaltenen Fetts in den Fettfiltern aufgefangen wird.



**Gebläseeffizienz:** Angabe dafür wie sparsam Strom eingesetzt wird, um die Abluft bzw. Umluft durch die verschiedenen Filter zu leiten.



**Beleuchtungseffizienz:** Vergleicht die Leistung der Leuchteinheit mit der durchschnittlich erzeugten Helligkeit.



**Lautstärke:** Die Lautstärke, gemessen auf der höchsten Leistungsstufe. Dank kontinuierlicher Optimierung sind unsere Hauben deutlich geräuschreduziert.

### \*\*\*Ab(luft) durch die Wand!

Es sind die kleinen Unterschiede, die bei der Küchenplanung den großen ästhetischen Unterschied ausmachen können. Franke ist exklusiver Anbieter von Abluft-Abzugshauben, für die kein Schacht verwendet werden muss. Stattdessen können diese Hauben horizontal durch die dahinterliegende Wand entlüftet. Möglich wird das durch einen drehbaren Motor, der es schafft, die Abluft auf kürzestem Weg nach draußen zu befördern. Dadurch bringt die Haube deutlich mehr Leistung als bei der Standardverrohrung.

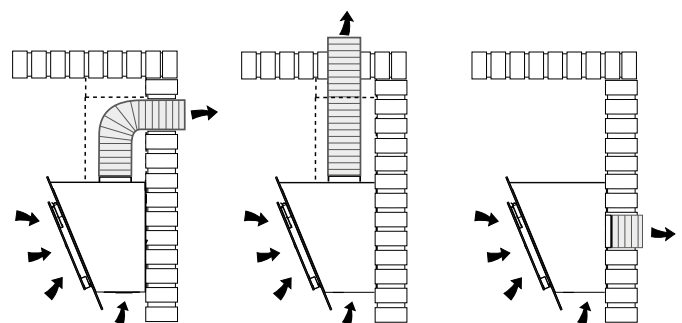

Abluft durch die Wand oberhalb der Haube, über ein im Schacht innen liegendes Abluftrohr

Abluft nach oben durch die Decke, über ein im Schacht innen liegendes Abluftrohr

Abluft direkt durch die Rückwand, ohne Schacht



# Vertical Pro

## Kopffreiheitshauben

Lernen Sie völlig neue Leistungsaspekte kennen.



Lernen Sie die neuen, leistungsstarken Dunstabzugshauben der Vertical Pro-Reihe kennen, die sich durch mehr Leistung, breitere Haubenkörper und bessere Reinigungslösungen auszeichnen. Ein neuer, einzigartiger Filter, breitere Abmessungen und das ebenfalls neue Sound Pro Gebläse ermöglichen jetzt einen schnellen und einfachen Zugang zum Innenraum der Dunstabzugshaube. Das verbesserte Design des Dunstabzugshaubenkörpers erzielt eine stärkere Absaugung der Kochdünste, eine einfachere Reinigung und eine bessere Ausleuchtung des Kochbereiches.

## Entdecken Sie die exklusiven Eigenschaften unserer Vertical Pro-Reihe

- Hohe Robustheit
- Die Form der Dunstabzugshaube lässt sich perfekt in Ihrer Küche integrieren
- Bessere Ausleuchtung des Kochfeldes
- Einfacher Zugang für Reinigung und Wartung
- Größerer Filter für eine stärkere Dampfabsaugung

## Mythos

---



Mythos Pro



Mythos Perimetral Pro

### Mythos Pro und Mythos Perimetral Pro

**Mythos Pro**, die exklusive Premium-Linie unseres Mythos-Segments, ist in der Größe 90 cm erhältlich und verfügt über LED-Leisten, die das gesamte Kochfeld ausleuchten. Die Regulierung der Farbtemperatur, die Dimmfunktion, die doppelte Intensiv-Leistungstufe, welche bei maximaler Geschwindigkeit nur 56 dB erzeugt, und die leistungsstarken Aktivkohlefilter sind im Lieferumfang enthalten. Bevorzugen Sie den Spitzenreiter **Mythos Perimetral Pro** mit der Energieeffizienzklasse A+++ oder die elegante Dunstabzugshaube **Mythos Pro**, die mit exklusiven mattschwarzen Streifen oder mit Edelstahlstreifen erhältlich ist?

## Maris

---

### Maris Pro Matt und Maris Pro

Die funktionelle und langlebige Maris-Serie ist in den Größen 80 cm und 90 cm erhältlich und verfügt über zwei dimmbare LED-Strahler, die Ihr gesamtes Kochfeld ausleuchten, sowie serienmäßig mit Aktivkohlefiltern geliefert wird. Beide Dunstabzugshauben haben die Energieeffizienzklasse A+ und sind mit nur 56 dB bei maximaler Geschwindigkeit auch angenehm für die Ohren. Soll es für Ihre Küche eine elegante **Maris Pro** mit Digitalsteuerung in moderner Optik mit Animation oder das exklusive mattschwarze Bedienfeld der **Maris Pro Matt** sein?



Maris Pro Matt



Maris Pro



# NEW MYTHOS AIR HUB

Produktfamilie  
Mythos

- Moderne Kopffreiheitshaube mit integriertem Luftdesinfektionssystem
- Entfernt 99,99% der Viren und Bakterien aus der Luft
- Touch-Steuerung dank idealer Positionierung für jedermann leicht bedienbar

**A+**

44 kWh/Jahr

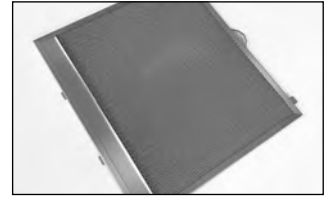
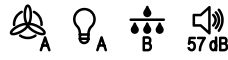

3 Stufen + Intensivstufe    Intensivstufe 800 m<sup>3</sup>/h

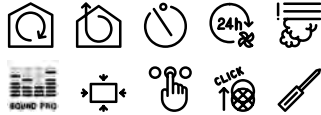

## Planungshinweise

Lieferbar ab Januar 2023

- Gesamtanschlusswert: 272W
- Beleuchtung: LED Spots, 2x1W, 4.000 K, Neutralweiß
- Anzeigenfarbe: Weiß (Luftdesinfektionssystem: Blau)
- Metall-Fettfilter spülmaschinengeeignet
- Lieferung inklusive Aktivkohlefilter: 112.0016.755
- Sicherheitsabstand zum Kochfeld: mind. 45 cm

## Typ/Farbe

FVMY AH BK F90  
Schwarz

## Breite

90 cm

## Artikel-Nr.

330.0679.324

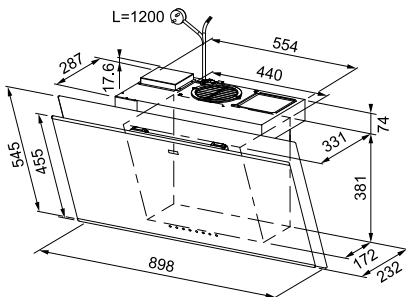

## Zubehör

Inklusive



Aktivkohlefilter (AKF)  
112.0016.755

Optional



Reaktivierb. AKF  
112.0174.994

Optional



High-Performance AKF  
112.0174.995

Optional



Schacht schwarz  
112.0681.031

**NEW**

# MYTHOS PERIMETRAL PRO

Produktfamilie  
Mythos

- Planungsfreiheit durch einen drehbaren Motor
- LED-Leiste gewährleistet eine gute Ausleuchtung des Arbeitsbereiches
- Touch-Steuerung dank idealer Positionierung für jedermann leicht bedienbar
- Lieferumfang inklusive High-Performance Aktivkohlefilter

**A++**

29 kWh/Jahr

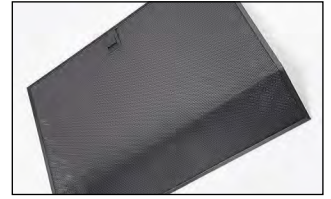
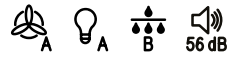

**3 Stufen + 2 Intensivstufen**

**Intensivstufe 880 m³/h**

## Planungshinweise

Lieferbar ab Januar 2023

- Gesamtanschlusswert: 144W
- Beleuchtung: LED Leiste, 2x4W, dimmbar und Regulierung der Farbtemperatur
- Anzeigenfarbe: Weiß
- Metall-Fettfilter spülmaschinengeeignet
- Lieferung inklusive Aktivkohlefilter: 112.0174.995
- Sicherheitsabstand zum Kochfeld: mind. 45 cm

## Typ/Farbe

**FMY PER PRO BK F90**  
Schwarz

## Breite

90 cm

## Artikel-Nr.

**330.0682.354**

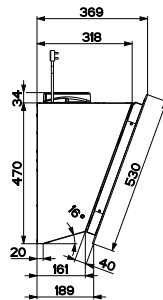
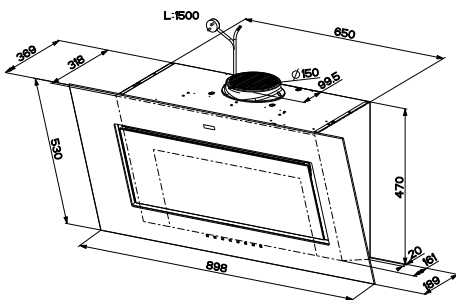

## Zubehör

Inklusive



**High-Performance AKF**  
112.0174.995

Optional



**Aktivkohlefilter (AKF)**  
112.0016.755

Optional



**Reaktivierb. AKF**  
112.0174.994

Optional



**Schacht schwarz**  
112.0683.832

Optional



**Schachtverlängerung**  
112.0683.833

Kopffreiheitshauben

Dunstabzüge

# NEW MYTHOS PRO

Produktfamilie  
Mythos

- Minimalistisches sowie zeitloses Design
- Leistungsstark und funktionell zugleich
- Exklusives Design erhältlich mit mattschwarzen Streifen oder Edelstahlstreifen
- Lieferumfang inklusive High-Performance Aktivkohlefilter



**A++**

29 kWh/Jahr

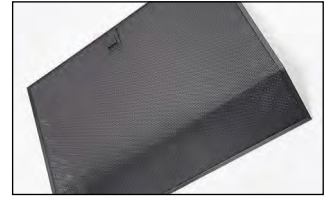

**3 Stufen + 2 Intensivstufen**      **Intensivstufe 880 m<sup>3</sup>/h**

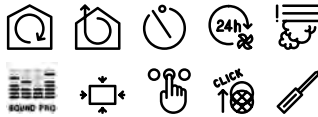

## Planungshinweise

Lieferbar ab Januar 2023

- Gesamtanschlusswert: 144W
- Beleuchtung: LED Leiste, 2x4W, dimmbar und Regulierung der Farbtemperatur
- Anzeigenfarbe: Weiß
- Metall-Fettfilter spülmaschinengeeignet
- Lieferung inklusive Aktivkohlefilter: 112.0174.995
- Sicherheitsabstand zum Kochfeld: mind. 45 cm

## Typ/Farbe

## Breite

## Artikel-Nr.

**FMY PRO 907 FM**  
**BK/BK MATT**  
Schwarz / Schwarz matt

90 cm

**330.0682.353**

**FMY PRO 907 FM IX**  
Schwarz / Edelstahl

90 cm

**330.0682.352**

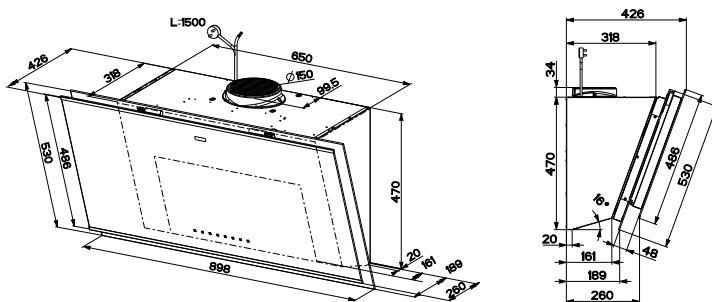

## Zubehör

Inklusive

Optional

Optional

Optional

Optional



**High-Performance AKF**  
112.0174.995



**Aktivkohlefilter (AKF)**  
112.0016.755



**Reaktivierb. AKF**  
112.0174.994



**Schacht schwarz**  
112.0683.832



**Schachtverlängerung**  
112.0683.833

# NEW MARIS PRO

Produktfamilie  
Maris

- Digitalsteuerung in moderner Optik mit Animation
- Leistungsstark und funktionell zugleich
- Das sanft nach vorne geneigte Doppelglas-Panel verleiht der Kopffreiheitshaube ein besonders elegantes Aussehen

**A+**

44 kWh/Jahr

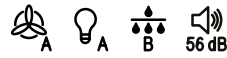

**3 Stufen + Intensivstufe**  
**Intensivstufe 790 m³/h**



## Planungshinweise

Lieferbar ab Januar 2023

- Gesamtanschlusswert: 272W
- Beleuchtung: LED Spots, 2x1W, 4.000 K, dimmbar
- Anzeigenfarbe: Weiß
- Metall-Fettfilter spülmaschinengeeignet
- Lieferung inklusive Aktivkohlefilter: 112.0016.755
- Sicherheitsabstand zum Kochfeld: mind. 45 cm

## Typ/Farbe

## Breite

## Artikel-Nr.

**FMA 2.0 PRO 807 BK**  
Schwarz

80 cm

**330.0682.358**

**FMA 2.0 PRO 907 BK**  
Schwarz

90 cm

**330.0682.357**

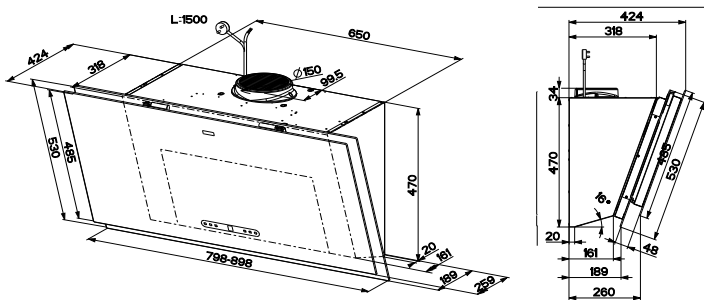

## Zubehör

Inklusive

Optional

Optional

Optional

Optional



**Aktivkohlefilter (AKF)**  
112.0016.755



**Reaktivierb. AKF**  
112.0174.994



**High-Performance AKF**  
112.0174.995



**Schacht schwarz**  
112.0683.832



**Schachtverlängerung**  
112.0683.833

Kopffreiheitshauben

Dunstabzüge

# NEW MARIS PRO MATT

Produktfamilie  
Maris

- Symmetrisch aufgesetztes Glas in der Trendfarbe Schwarz matt
- Leistungsstark und funktionell zugleich
- Mehr Ergonomie beim Kochen dank Kopffreiheit

**A+**

44 kWh/Jahr

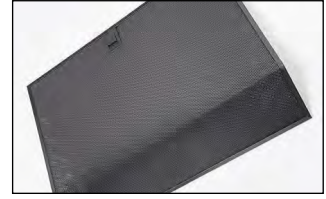

3 Stufen +  
Intensivstufe

Intensivstufe  
790 m<sup>3</sup>/h



## Planungshinweise

Lieferbar ab Januar 2023

- Gesamtanschlusswert: 272W
- Beleuchtung: LED Spots, 2x1W, 4.000 K, dimmbar
- Anzeigenfarbe: Weiß
- Metall-Fettfilter spülmaschinengeeignet
- Lieferung inklusive Aktivkohlefilter: 112.0016.755
- Sicherheitsabstand zum Kochfeld: mind. 45 cm

## Typ/Farbe

## Breite

## Artikel-Nr.

**FMA PRO 807**  
**BK/BK MATT**  
Schwarz / Schwarz matt

80 cm

**330.0682.356**

**FMA PRO 907**  
**BK/BK MATT**  
Schwarz / Schwarz matt

90 cm

**330.0682.355**

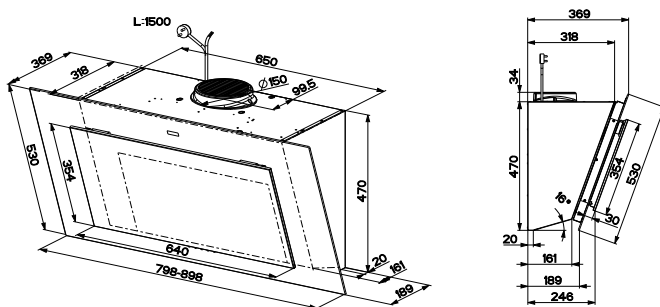

## Zubehör

Inklusive

Optional

Optional

Optional

Optional



Aktivkohlefilter (AKF)  
112.0016.755



Reaktivierb. AKF  
112.0174.994



High-Performance AKF  
112.0174.995



Schacht schwarz  
112.0683.832



Schachtverlängerung  
112.0683.833



# NEO

Produktfamilie  
Maris

- Homogenes Design durch symmetrisch aufgesetztes Glas
- Neu entwickelte, gefällige Touch-Steuerung
- Erhöhter Bedienkomfort dank „Easy Handling“ Aktivkohlefilter

**A<sup>+</sup>**

44 kWh/Jahr

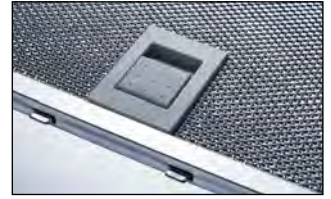
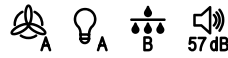

**3 Stufen + Intensivstufe**      **Intensivstufe 800 m<sup>3</sup>/h**



## Planungshinweise

- Gesamtanschlusswert: 272W
- Beleuchtung: LED Spots, 2x1W, 4.000 K, Neutralweiß
- Anzeigenfarbe: Weiß
- Metall-Fettfilter spülmaschinengeeignet
- Lieferung inklusive Aktivkohlefilter: 112.0016.755
- Sicherheitsabstand zum Kochfeld: mind. 45 cm
- Serienmäßig in Umluftbetrieb inklusive Motorstutzen und Umluftgitter

## Typ/Farbe

**FNO 605 BK**  
Schwarz

## Breite

60 cm

## Artikel-Nr.

**330.0591.778**

**FNO 805 BK**  
Schwarz

80 cm

**330.0591.775**

**FNO 905 BK**  
Schwarz

90 cm

**330.0591.773**

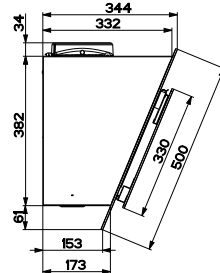
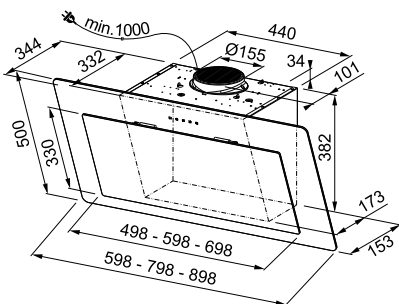

## Zubehör

Inklusive



**Aktivkohlefilter (AKF)**  
112.0016.755

Optional



**Reaktivierb. AKF**  
112.0174.994

Optional



**High-Performance AKF**  
112.0174.995

Optional



**Schacht schwarz**  
112.0285.288

Optional



**Teleskop-Schacht**  
112.0197.447

Optional



**Schachtverlängerung**  
112.0036.204

Kopffreiheitshauben

Dunstabzüge

# SMART

Produktfamilie  
Smart

- Schlichte Haube verfügbar in den Farben Schwarz oder Weiß
- Mehr Ergonomie beim Kochen durch Kopffreiheit
- Erhöhter Bedienkomfort dank „Easy Handling“  
Aktivkohlefilter

**A+**

44 kWh/Jahr

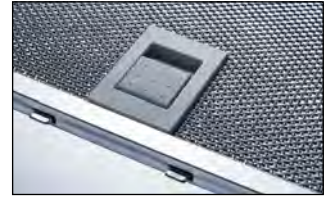
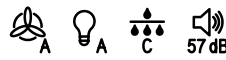

3 Stufen +  
Intensivstufe

Intensivstufe  
800 m<sup>3</sup>/h



## Planungshinweise

- Gesamtanschlusswert: 272W
- Beleuchtung: LED Spots, 2x1W, 4.000 K, Neutralweiß
- Anzeigenfarbe: Rot
- Metall-Fettfilter spülmaschinengeeignet
- Lieferung inklusive Aktivkohlefilter: 112.0016.755
- Sicherheitsabstand zum Kochfeld: mind. 45 cm
- Arbeitet in geschlossenem und geöffnetem Zustand

## Typ/Farbe

## Breite

## Artikel-Nr.

<b>FSMA 605 BK</b> Schwarz	60 cm	<b>110.0377.736</b>
<b>FSMA 805 BK</b> Schwarz	80 cm	<b>110.0377.735</b>
<b>FSMA 905 BK</b> Schwarz	90 cm	<b>110.0377.734</b>
<b>FSMA 605 WH</b> Weiß	60 cm	<b>110.0377.739</b>
<b>FSMA 805 WH</b> Weiß	80 cm	<b>110.0377.738</b>
<b>FSMA 905 WH</b> Weiß	90 cm	<b>110.0377.737</b>

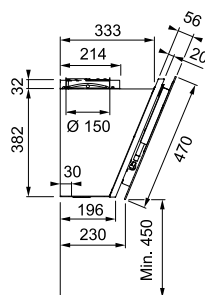
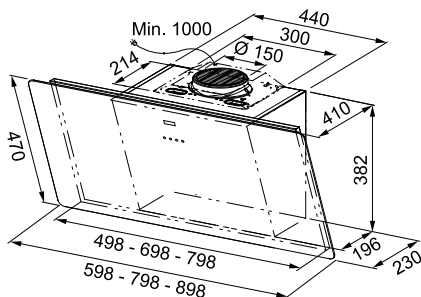

## Zubehör

Inklusive

Optional

Optional

Optional

Optional

Optional



**Aktivkohlefilter (AKF)**  
112.0016.755



**Reaktivierb. AKF**  
112.0174.994



**High-Performance AKF**  
112.0174.995



**Fettfilter Klasse B**  
112.0674.302

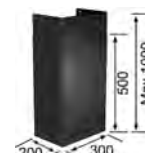

**Schacht schwarz**  
112.0285.288



**Teleskop-Schacht**  
112.0197.447

- Schwarzes Glas mit dezentem grauen Rahmen
- Mehr Ergonomie beim Kochen durch Kopffreiheit
- Einfachheit als Credo für Funktion und Design
- Inklusive Schacht



**A+**

44 kWh/Jahr

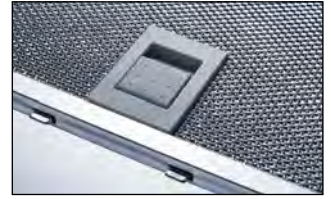
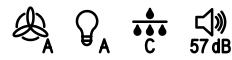

**3 Stufen + Intensivstufe**

**Intensivstufe  
800 m³/h**



## Planungshinweise

- Gesamtanschlusswert: 252W
- Beleuchtung: LED, 2x1W, 4.000 K, Neutralweiß
- Anzeigenfarbe: Weiß
- Metall-Fettfilter spülmaschinengeeignet
- Lieferung inklusive Aktivkohlefilter: 112.0016.755
- Sicherheitsabstand zum Kochfeld: mind. 45 cm
- Des Weiteren im Lieferumfang enthalten: Motorstutzen, Umluftgitter und Schacht (dessen Maße können aus der Maßzeichnung entnommen werden)

## Typ/Farbe

## Breite

## Artikel-Nr.

**FLG 605 BK/DG**  
Schwarz

60 cm

**330.0591.771**

**FLG 805 BK/DG**  
Schwarz

80 cm

**330.0591.717**

**FLG 905 BK/DG**  
Schwarz

90 cm

**330.0591.716**

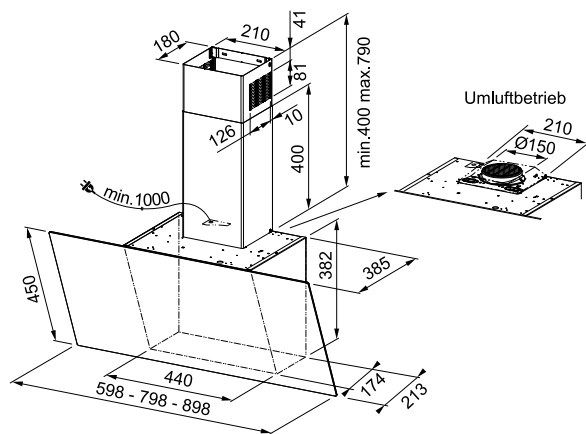

## Zubehör

Inklusive

Optional

Optional

Optional

Optional

Optional



**Aktivkohlefilter (AKF)**  
112.0016.755



**Reaktivierb. AKF**  
112.0174.994



**High-Performance AKF**  
112.0174.995

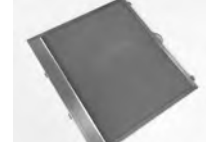

**Fettfilter Klasse B**  
112.0674.302



**Schacht schwarz**  
112.0285.288



**Teleskop-Schacht**  
112.0197.447

# Mythos

# Air Hub

Saubere Luft zum Atmen.



Denkt man an Luftqualität in der Küche, verbindet man diese meist mit Kochgerüchen, aber selten mit anderen Schadstoffen. Unsere neue Air Hub-Reihe, die Dunstabzugshaube und Luftdesinfektionssystem in Einem kombiniert, bietet hierfür die perfekte Lösung. Durch zwei getrennte Luftströme und zwei spezielle UVC-Leuchten entfernen die Air Hub-Hauben 99,99 % der Viren und Bakterien aus Ihrer Küche, so dass die Luft angenehm riecht und Sie sie gefahrlos einatmen können.

## Unsere Air Hub-Hauben sorgen für saubere Luft



### Energieeffizient und leistungsstark

Unsere Dunstabzugshauben schonen durch ihren stromsparenden Betrieb die Umwelt und Ihren Geldbeutel, ohne dabei - dank ihres leistungsstarken Gebläses - auf Effizienz verzichten zu müssen.

### Keine Ozonbildung

Die Labore der Universität Siena\* haben bestätigt, dass unsere Air Hub-Reihe mit Hilfe von UVC-Licht Viren und Bakterien auf sichere Weise und ohne Ozonbildung bis zu 99,99 % entfernen.

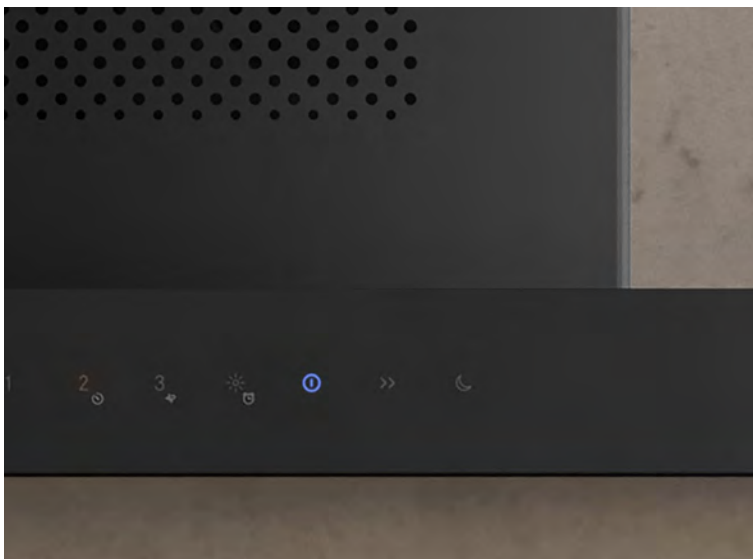

## Luftdesinfektionsfunktion

### ① MANUELL

Starten Sie die Desinfektion der Luft. Sie können das Gerät manuell wieder ausschalten oder es schaltet sich automatisch nach 24 Stunden aus.

### » INTENSIV

Maximale Geschwindigkeit der Desinfektion in kürzester Zeit. Diese Funktion schaltet sich automatisch wieder aus.

### ☾ NACHT

Langer Zyklus für eine komplette Desinfektion bei minimalem Geräuschpegel, welcher sich jede Nacht automatisch wieder einschaltet.



Mythos Air Hub-T



Mythos Air Hub



Mythos Air Hub-D

\*Von der Universität Siena durchgeführte Labortests mit E. coli und Staphylococcus aureus.



# SMART DECO

Produktfamilie  
Smart

- Trendige Farben und außergewöhnliche Formgebung der Haube werden zum Eyecatcher in der Küche
- Einfache Steuerung über runden Bedienknopf, welcher im ausgeschalteten Zustand wieder in der Haube verschwindet



48 kWh/Jahr

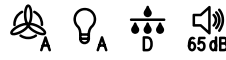

3 Stufen

Max.  
630 m<sup>3</sup>/h



## Planungshinweise

- Gesamtanschlusswert: 253W
- Beleuchtung: LED Leiste, 1x3W, 3.000 K, Warmweiß
- Metall-Fettfilter spülmaschinengeeignet
- Lieferung inklusive Aktivkohlefilter: 112.0016.755
- Sicherheitsabstand zum Kochfeld: mind. 65 cm

## Typ/Farbe

## Breite

## Artikel-Nr.

	<b>FSMD 508 GN</b> Dusty green	50 cm	<b>335.0530.200</b>
	<b>FSMD 508 GY</b> Light grey	50 cm	<b>335.0530.199</b>
	<b>FSMD 508 YL</b> Mustard yellow	50 cm	<b>335.0530.202</b>
	<b>FSMD 508 BK</b> Schwarz	50 cm	<b>335.0528.006</b>
	<b>FSMD 508 WH</b> Weiß	50 cm	<b>335.0528.005</b>

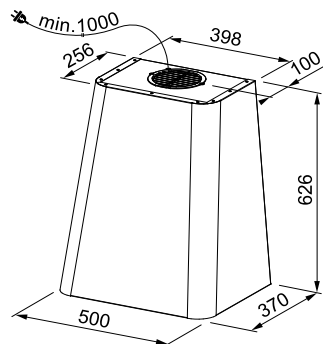

## Zubehör

Inklusive

Optional

Optional

Optional



**Aktivkohlefilter (AKF)**  
112.0016.755



**Reaktivierb. AKF**  
112.0174.994



**High-Performance AKF**  
112.0174.995



**Schacht**  
112.0549.122

# NEW MYTHOS AIR HUB-T

Produktfamilie  
Mythos

- Moderne T-Shape Haube mit integriertem Luftdesinfektionssystem
- Entfernt 99,99% der Viren und Bakterien aus der Luft
- Elegantes Design in Schwarz matt mit schwarzem Glas



**A**

57 kWh/Jahr

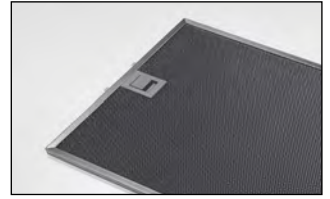

3 Stufen +  
Intensivstufe

Intensivstufe  
740 m<sup>3</sup>/h



## Planungshinweise

Lieferbar ab Januar 2023

- Gesamtanschlusswert: 272W
- Beleuchtung: LED Spots, 2x1W, 4.000 K, Neutralweiß
- Anzeigenfarbe: Weiß (Luftdesinfektionssystem: Blau)
- Metall-Fettfilter spülmaschinengeeignet
- Lieferung inklusive Aktivkohlefilter: 112.0016.756
- Sicherheitsabstand zum Kochfeld: mind. 65 cm

## Typ/Farbe

**FTMY AH BK MATT F90**  
Schwarz / Schwarz  
matt

## Breite

90 cm

## Artikel-Nr.

**325.0679.323**

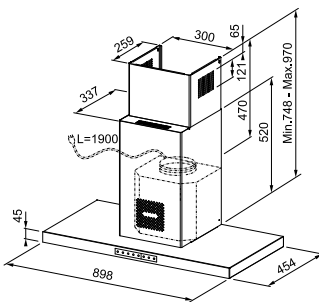

## Zubehör

Inklusive

Optional



**Aktivkohlefilter (AKF)**  
112.0016.756



**Reaktivierb. AKF**  
112.0174.992

# Sound Pro

Begeistert auch die anspruchvollsten Ohren.



Mit Dunstabzugshauben von Franke möchten wir Ihnen nicht nur vielfältige Kocherlebnisse und geschmackvolle Anreize schaffen, sondern auch Ihre Ohren verwöhnen: Wir verfolgen das Ziel, leise Dunstabzugshauben für ein angenehmes Wohnklima zu kreieren. Dazu haben wir intensive Studien über die Geräuschpegel und Schallfrequenzen unserer Gebläse durchgeführt. Nach umfangreicher Analyse ist es uns gelungen, eine Technologie der neuesten Generation zu entwickeln. Unsere Lösung: das Sound Pro System von Franke - ein effizientes Gebläse, das auch die anspruchsvollsten Ohren begeistert.



## ■ Reduktion von Verwirbelungen

Dank eines innovativen Designs werden Turbulenzen und Verwirbelungen im internen Luftstrom des Gebläses reduziert.

## ■ Geräuschreduzierung

Die wahrgenommene Lautstärke wird deutlich minimiert, die Mehrleistung der Geräte verspricht gleichzeitig ein noch komfortableres Kocherlebnis.

## ■ Klangoptimierung

Das neue Gebläse ist in der Lage, den Lärm unserer leistungsstärksten Dunstabzugshauben effektiv einzudämmen, indem hohe und unangenehme Frequenzen reduziert werden.

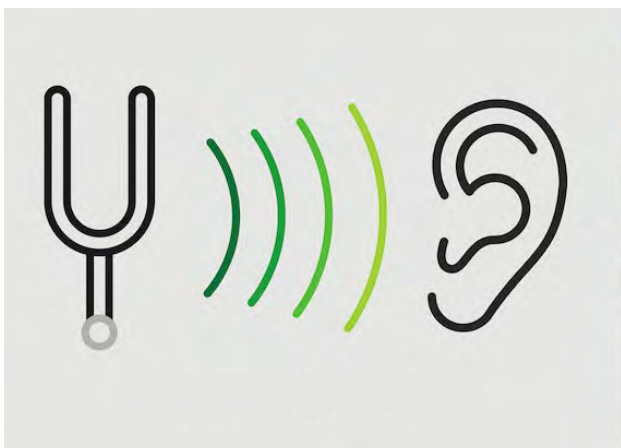

- Klassische T-Wandhaube, welche sich durch ihren klaren und eleganten Stil auszeichnet
- Geschweißte Ecken ermöglichen eine schnelle und einfache Reinigung
- TouchControl auf Edelstahl

**A++**

34 kWh/Jahr



3 Stufen + Intensivstufe  
Intensivstufe  
780 m<sup>3</sup>/h



## Planungshinweise

- Gesamtanschlusswert: 272W, 274W (bei 120 cm)
- Beleuchtung: LED Spots, 2x1W, 4x1W (bei 120 cm), 4.000 K, Neutralweiß
- Anzeigenfarbe: Weiß
- Metall-Fettfilter spülmaschinengeeignet
- Aktivkohlefilter nicht im Lieferumfang enthalten
- Sicherheitsabstand zum Induktionskochfeld: mind. 50 cm
- Sicherheitsabstand zum Gaskochfeld: mind. 65 cm

## Typ/Farbe

## Breite

## Artikel-Nr.

<b>TALE 615 W XS</b> Edelstahl	60 cm	<b>325.0597.293</b>
<b>TALE 815 W XS</b> Edelstahl	80 cm	<b>325.0597.296</b>
<b>TALE 915 W XS</b> Edelstahl	90 cm	<b>325.0597.294</b>
<b>TALE 1215 W XS</b> Edelstahl	120 cm	<b>325.0597.295</b>
<b>TALE 915 W BK MATT</b> Black Matt	90 cm	<b>325.0657.512</b>

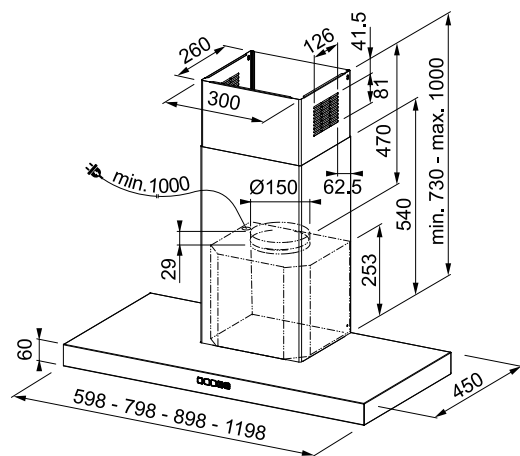

## Zubehör

Optional



**Aktivkohlefilter (AKF)**  
112.0016.756

Optional



**Reaktivierb. AKF**  
112.0174.992

Optional



**Schachtverlängerung**  
112.0017.983



# T-SHAPE AVANT-SILENCE

Produktfamilie  
Mythos

- Moderne Kombination aus Edelstahl und schwarzem Glas
- Leistungsstark und leise
- Einfache Bedienung dank Touch-Slider

**A<sup>+</sup>**

37 kWh/Jahr

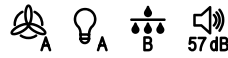

3 Stufen +  
Intensivstufe

Intensivstufe  
750 m<sup>3</sup>/h



## Planungshinweise

- Gesamtanschlusswert: 252W
- Beleuchtung: LED Spots, 2x1W, dimmbar, 3.000 K, Warmweiß
- Anzeigenfarbe: Weiß
- Metall-Fettfilter spülmaschinengeeignet
- Lieferung inklusive Aktivkohlefilter: 112.0016.756
- Sicherheitsabstand zum Induktionskochfeld: mind. 50 cm
- Sicherheitsabstand zum Gaskochfeld: mind. 65 cm

## Typ/Farbe

**FTLN H 45 X/BK**  
**GLAS A90**  
Edelstahl / schwarzes  
Glas

## Breite

90 cm

## Artikel-Nr.

325.0657.267

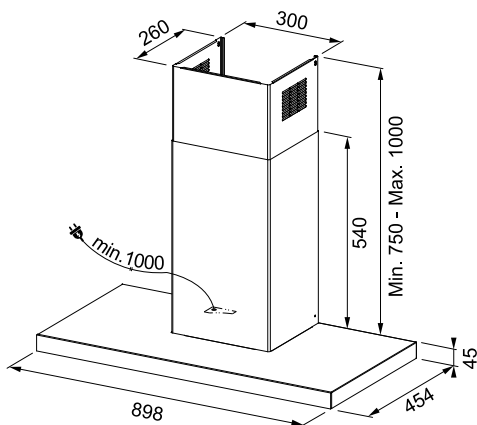

## Zubehör

Inklusive

Optional



**Aktivkohlefilter (AKF)**  
112.0016.756



**Reaktivierb. AKF**  
112.0174.992

Wandhauben

Dunstabzüge

# TALE INSEL

Produktfamilie  
Mythos

- Klassische T-Inselhaube in Perfektion
- Energieeffizienzklasse A++
- TouchControl auf Edelstahl

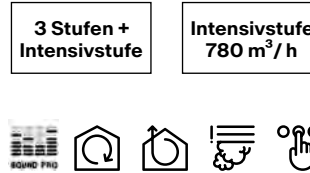
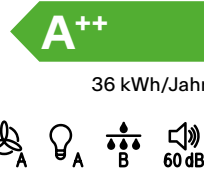

## Planungshinweise

- Gesamtanschlusswert: 274W
- Beleuchtung: LED Spots, 4x1W, 4.000 K, Neutralweiß
- Anzeigenfarbe: Weiß
- Metall-Fettfilter spülmaschinengeeignet
- Aktivkohlefilter nicht im Lieferumfang enthalten
- Sicherheitsabstand zum Kochfeld: mind. 65 cm

## Typ/Farbe

**TALE 905 I XS**  
Edelstahl

## Breite

90 cm

## Artikel-Nr.

**325.0552.774**

**TALE 905 I BK MATT**  
Black Matt

90 cm

**325.0657.511**

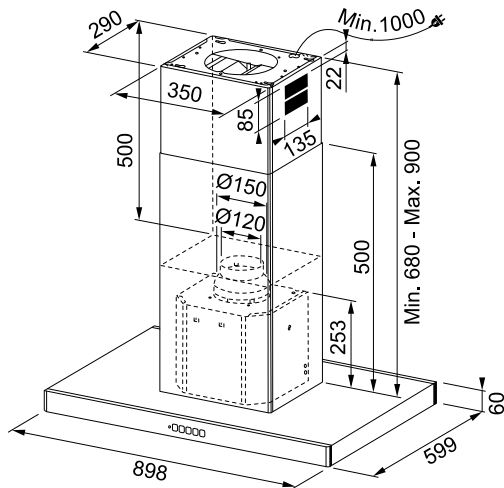

## Zubehör

Optional

Optional

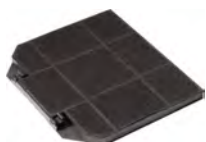

**Aktivkohlefilter (AKF)**  
112.0016.756



**Reaktivierb. AKF**  
112.0174.992

# T-SHAPE AVANT-SILENCE INSEL

Produktfamilie  
Mythos

- Moderne Kombination aus Edelstahl und schwarzem Glas
- Leistungsstark und leise
- Einfache Bedienung dank Touch-Slider

**A<sup>+</sup>**

39 kWh/Jahr

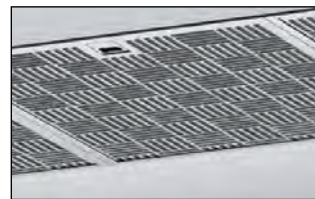
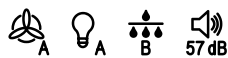

3 Stufen +  
Intensivstufe

Intensivstufe  
750 m<sup>3</sup>/h



## Planungshinweise

- Gesamtanschlusswert: 254W
- Beleuchtung: LED Spots, 4x1W, dimmbar, 3.000 K, Warmweiß
- Anzeigenfarbe: Weiß
- Metall-Fettfilter spülmaschinengeeignet
- Lieferung inklusive Aktivkohlefilter: 112.0016.756
- Sicherheitsabstand zum Induktionskochfeld: mind. 50 cm
- Sicherheitsabstand zum Gaskochfeld: mind. 65 cm

## Typ/Farbe

**FTLN I H 45 X/BK**  
**GLAS A90**  
Edelstahl / schwarzes  
Glas

## Breite

90 cm

## Artikel-Nr.

325.0657.268

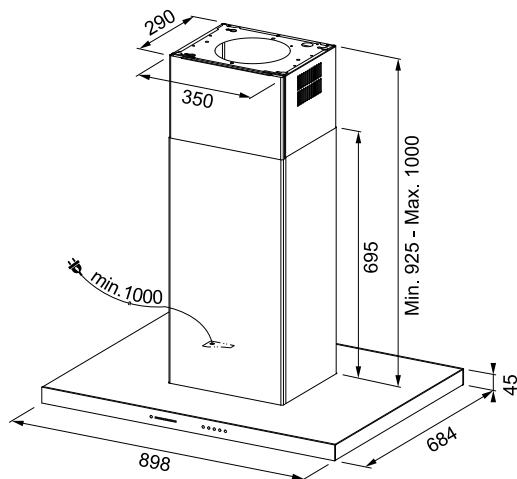

## Zubehör

Inklusive

Optional



Aktivkohlefilter (AKF)  
112.0016.756



Reaktivierb. AKF  
112.0174.992

Inselhauben

Dunstabzüge

# SMART SUSPENDED

Produktfamilie  
Smart

- Inselhaube im Umluftbetrieb
- Minimalistisches Design mit zwei nebeneinander angeordneten Paneelen
- Leicht zu reinigende Oberflächen



**A**

56 kWh/Jahr

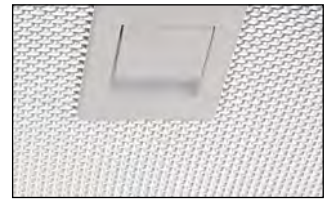
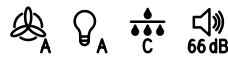

3 Stufen + Intensiv  
Intensivstufe  
740 m³/h

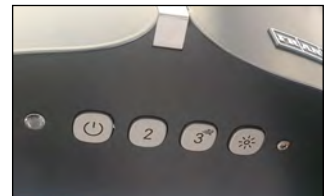
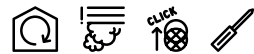

## Planungshinweise

- Gesamtanschlusswert: 252W
- Beleuchtung: LED Spots, 2x1W, 3.000 K
- Anzeigenfarbe: Grün, Orange und Rot
- Metall-Fettfilter spülmaschinengeeignet
- Lieferung inklusive Aktivkohlefilter: 112.0016.755
- Sicherheitsabstand zum Kochfeld: mind. 65 cm

Typ/Farbe	Breite	Artikel-Nr.
FSMS F42 BK MATT Black matt	Ø 42 cm	345.0654.933
<b>NEW</b> FSMS F42 SS/BK MATT Edelstahl / Schwarz matt	Ø 42 cm	345.0654.870
<b>NEW</b> FSMS F42 WH MATT Weiß matt	Ø 42 cm	345.0654.932

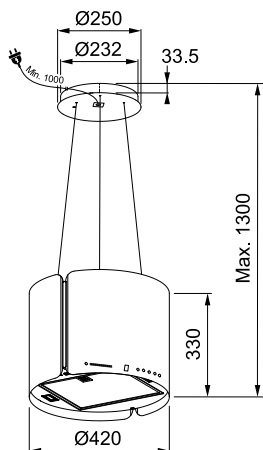

## Zubehör

Inklusive

Optional

Optional



Aktivkohlefilter (AKF)  
112.0016.755



Reaktivierb. AKF  
112.0174.994



High-Performance AKF  
112.0174.995

# NEW MYTHOS AIR HUB-D

Produktfamilie  
Mythos

- Moderne Deckenhaube mit integriertem Luftdesinfektionssystem
- Entfernt 99,99% der Viren und Bakterien aus der Luft
- Minimalistisches Design mit integrierter Lichtleiste

**A<sup>+</sup>**

42 kWh/Jahr

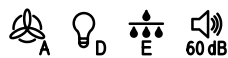

3 Stufen +  
Intensivstufe

Intensivstufe  
700 m<sup>3</sup>/h



## Planungshinweise

Lieferbar ab Januar 2023

- Gesamtanschlusswert: 232W
- Beleuchtung: LED Leiste, 1x12W, 4.000 K, Neutralweiß, dimmbar
- Anzeigenfarbe: Grün
- Metall-Fettfilter spülmaschinengeeignet
- Aktivkohlefilter nicht im Lieferumfang enthalten
- Sicherheitsabstand zum Kochfeld: mind. 65 cm

## Typ/Farbe

**FCMY 120 C WHG AH**  
Weißes Glas /  
Edelstahl

## Breite

120 cm

## Artikel-Nr.

**350.0679.885**

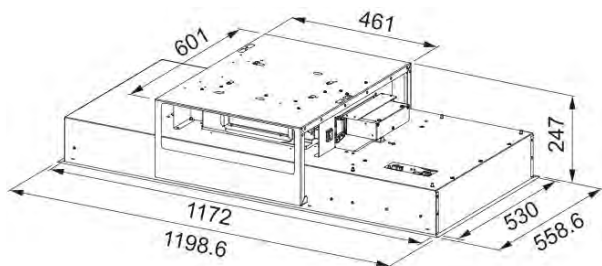

## Zubehör

Optional



Reaktivierb. AKF  
112.0339.360

Deckenhauben

Dunstabzüge



# Mythos Deckenhaube

Stellen Sie Ihre Rezepte ins Rampenlicht.



Hochwertig und unverwechselbar mit einem starken Fokus auf Funktionalität. Das neue Design der Mythos Deckenhaube passt perfekt zur Mythos-Familie und wurde insbesondere für diejenigen entwickelt, die Leistung über alles andere stellen. Mit ihren zwei Lichtleisten leuchtet die Haube den gesamten Kochbereich aus, während das Gebläse und die Randabsaugung die Luftansaugleistung erhöhen.

Ein weiterer wichtiger Aspekt der Funktionalität ist die Alltagstauglichkeit: Deshalb liefern wir diese kompakte, hochwertige Deckenhaube mit einer Fernbedienung. Sie können aber auch einfach die Franke@Home App herunterladen, um die Haube nach Ihren Wünschen zu steuern.



## Leistungsstarke Lichtleisten

Zwei leistungsstarke Lichtleisten, um Ihre Rezepte ins Rampenlicht zu stellen und den gesamten Kochbereich auszuleuchten.

## Funktionalität steht über allem

Erstklassige Luftansaugleistung durch verbesserte Ansaugfähigkeit.



## Erstklassige Materialien

Schmales umlaufendes Blendenfeld für ein hochwertiges und minimalistisches Design, erhältlich in Edelstahl oder Weißglas.



## Alltäglicher Komfort

Steuern Sie die Deckenhaube Mythos mit der mitgelieferten Fernbedienung oder über die Franke@Home App.



## In jeder Hinsicht effizient

Die mit A+ eingestufte Deckenhaube ist außerdem sehr energiesparend.



# NEW MYTHOS FULL LIGHT

Produktfamilie  
Mythos

- Perfekte Beleuchtung der Kochinsel
- Platzsparende und dezente Dunstabzugslösung zur Montage direkt an der Decke
- Alltäglicher Bedienkomfort wird durch die mitgelieferte Fernbedienung gewährleistet

**A**

55 kWh/Jahr

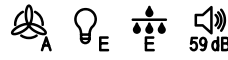

3 Stufen + 2  
Intensivstufen

Intensivstufe  
720 m<sup>3</sup>/h



## Planungshinweise

Lieferbar ab Oktober 2022

- Gesamtanschlusswert: 280W
- Beleuchtung: LED Panel, 1x30W, dimmbar und Regulierung der Farbtemperatur
- Anzeigenfarbe: Grün
- Metall-Fettfilter spülmaschinengeeignet
- Aktivkohlefilter nicht im Lieferumfang
- Sicherheitsabstand zum Kochfeld: mind. 65 cm

## Typ/Farbe

**FCMY 90 WHG FL**  
Weißes Glas / Edelstahl

## Breite

90 cm

## Artikel-Nr.

**350.0679.886**

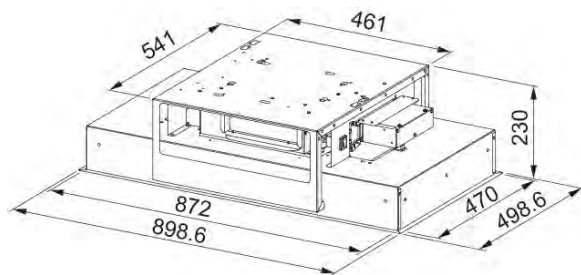

## Zubehör

Optional



Reaktivierb. AKF  
112.0339.360

# NEW MYTHOS

Produktfamilie  
Mythos

- Platzsparende und dezente Dunstabzugslösung zur Montage direkt an der Decke
- Minimalistisches Design mit zwei integrierten Lichtleisten
- Erhältlich in den Farben Weiß und Edelstahl



**A<sup>+</sup>**

39 kWh/Jahr



3 Stufen + 2  
Intensivstufen

Intensivstufe  
720 m<sup>3</sup>/h

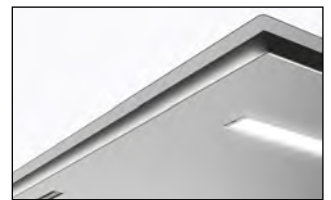

## Planungshinweise

Lieferbar ab Oktober 2022

- Gesamtanschlusswert: 256W
- Beleuchtung: LED Leisten, 2x3W, 4.000 K, dimmbar
- Anzeigenfarbe: Grün
- Metall-Fettfilter spülmaschinengeeignet
- Aktivkohlefilter nicht im Lieferumfang enthalten
- Sicherheitsabstand zum Kochfeld: mind. 65 cm

## Typ/Farbe

## Breite

## Artikel-Nr.

<b>FCMY 90 C XS</b> Edelstahl	90 cm	<b>350.0679.881</b>
<b>FCMY 120 C XS</b> Edelstahl	120 cm	<b>350.0679.882</b>
<b>FCMY 90 C WHG 2B</b> Weißes Glas / Edelstahl	90 cm	<b>350.0679.883</b>
<b>FCMY 120 C WHG 2B</b> Weißes Glas / Edelstahl	120 cm	<b>350.0679.884</b>

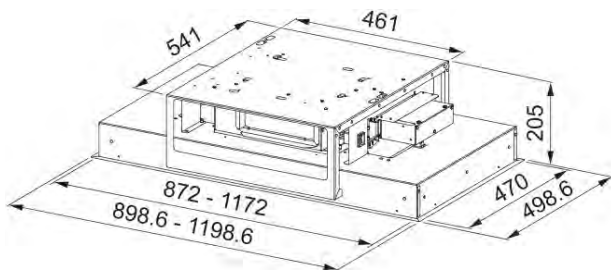

## Zubehör

Optional



Reaktivierb. AKF  
112.0339.360

Deckenhauben

Dunstabzüge

# NEW MARIS

Produktfamilie  
Maris

- Platzsparende und dezente Dunstabzugslösung zur Montage direkt an der Decke
- Minimalistisches Design mit sechs integrierten LED Leisten



**A<sup>+</sup>**

40 kWh/Jahr



3 Stufen + 2  
Intensivstufen

Intensivstufe  
740 m<sup>3</sup>/h



## Planungshinweise

Lieferbar ab Oktober 2022

- Gesamtanschlusswert: 256W
- Beleuchtung: LED Leisten, 6x1W, 4.000 K, dimmbar
- Anzeigenfarbe: Grün
- Metall-Fettfilter spülmaschinengeeignet
- Aktivkohlefilter nicht im Lieferumfang enthalten
- Sicherheitsabstand zum Kochfeld: mind. 65 cm

## Typ/Farbe

## Breite

## Artikel-Nr.

**FCMA 90 C X**  
Edelstahl

90 cm

**350.0679.877**

**FCMA 120 C XS**  
Edelstahl

120 cm

**350.0679.878**

**FCMA 90 C WHG**  
Weißes Glas / Edelstahl

90 cm

**350.0679.879**

**FCMA 120 C WHG**  
Weißes Glas / Edelstahl

120 cm

**350.0679.880**

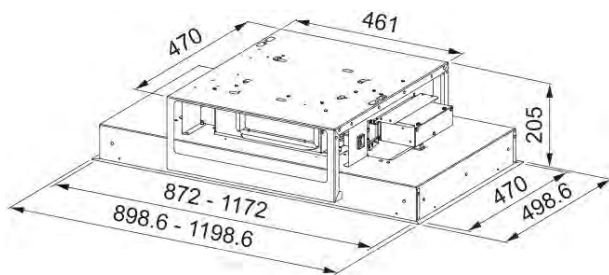

## Zubehör

Optional



Reaktivierb. AKF  
112.0339.360



# DAWN

Produktfamilie  
Mythos

- Klassiker in attraktivem Edelstahl-Glas Design zum Einlassen in die Arbeitsplatte
- Automatisches Ein- und Ausfahren mit nur einem Knopfdruck

**B**

61 kWh/Jahr



4 Stufen +  
Intensivstufe

Intensivstufe  
670 m<sup>3</sup>/h



## Planungshinweise

- Gesamtanschlusswert: 277W
- Beleuchtung: LED Leiste, 1x7W, dimmbar, 2.700K, Warmweiß
- Anzeigenfarbe: Rot
- Metall-Fettfilter spülmaschinengeeignet
- Aktivkohlefilter nicht im Lieferumfang enthalten
- Die Sicherheitsabstände sind der Zeichnung zu entnehmen
- Motor kann zur kochfeldzugewandten oder -abgewandten Seite installiert und in 90°-Schritten gedreht werden um die Abluft nach links, rechts oder unten wegzuleiten
- Es wird die Verwendung eines weniger tiefen Kochfeldes empfohlen
- Kombination mit Gaskochfeldern ist nicht ausgeschlossen bedingt jedoch zwingend Klärung mit dem Franke Kundendienst

Typ/Farbe

Breite

Artikel-Nr.

FDW 908 IB XSA90  
Edelstahl

88 cm

110.0365.588

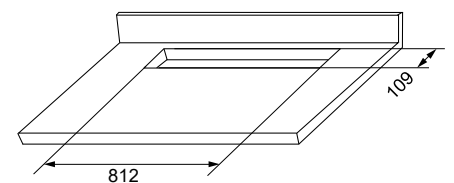
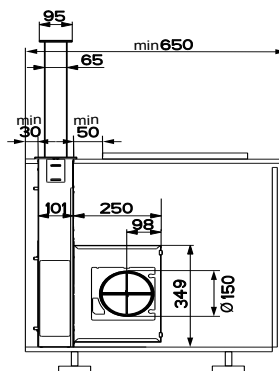
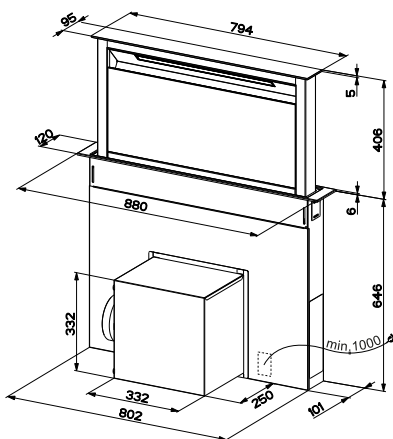

## Zubehör

Optional

Optional



Reaktivierbarer AKF  
112.0289.753



Reakt. Hochleistungs-AKF  
112.0262.703

Downdraft

Dunstabzüge

# NEW INCA LUX

Produktfamilie  
Maris

- Vollständige Integration der Haube in den Küchenschrank
- Gute Ausleuchtung der Arbeitsfläche dank einer Lichtleiste
- Einfache Steuerung über Drucktasten



**B**

70 kWh/Jahr

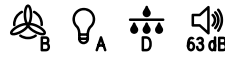

3 Stufen +  
Intensivstufe

Intensivstufe  
670 m<sup>3</sup>/h



## Planungshinweise

- Gesamtanschlusswert: 256W (243W bei 52 cm)
- Beleuchtung: LED Leiste, 1x6W (1x3W bei 52 cm), 3.000 K
- Anzeigenfarbe: Blau
- Metall-Fettfilter spülmaschineneeignet
- Aktivkohlefilter nicht im Lieferumfang enthalten
- Sicherheitsabstand zum Induktionskochfeld: mind. 45 cm
- Sicherheitsabstand zum Gaskochfeld: mind. 65 cm

## Typ/Farbe

## Breite

## Artikel-Nr.

**FBFE XS A52**  
Edelstahl

52 cm

**305.0665.359**

**FBFE XS A70**  
Edelstahl

70 cm

**305.0665.361**

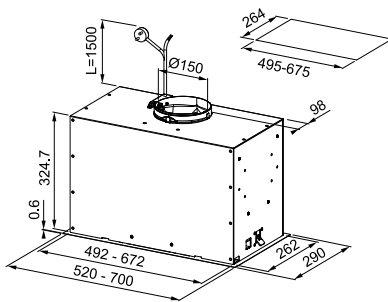

## Zubehör

Optional



**Aktivkohlefilter (AKF)**  
112.0016.755

Optional



**Reaktivierb. AKF**  
112.0174.994

Optional



**High-Performance AKF**  
112.0174.995

# NEW INCA LUX MATT

Produktfamilie  
Mythos

- Vollständige Integration der Haube in den Küchenschrank
- Gute Ausleuchtung der Arbeitsfläche dank einer Lichtleiste
- Komfortable Steuerung über die im Lieferumfang enthaltene Fernbedienung



**A**

58 kWh/Jahr

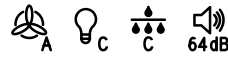

3 Stufen +  
Intensivstufe

Intensivstufe  
720 m<sup>3</sup>/h



## Planungshinweise

- Gesamtanschlusswert: 256W
- Beleuchtung: LED Leiste, 2x3W (1x3W bei 52 cm), dimmbar und Regulierung der Farbtemperatur
- Abweichende Werte bei 52 cm: Energieeffizienzklasse B, Intensivstufe 670 m<sup>3</sup>/h, 66 dB in der dritten Leistungsstufe
- Anzeigenfarbe: Grün
- Metall-Fettfilter spülmaschinengeeignet
- Aktivkohlefilter nicht im Lieferumfang enthalten
- Sicherheitsabstand zum Induktionskochfeld: mind. 45 cm
- Sicherheitsabstand zum Gaskochfeld: mind. 53 cm

## Typ/Farbe

## Breite

## Artikel-Nr.

**FBFP BK MATT A52**  
Schwarz matt

52 cm

**305.0665.391**

**FBFP BK MATT A70**  
Schwarz matt

70 cm

**305.0665.392**

**FBFP BK MATT A86**  
Schwarz matt

86 cm

**305.0665.393**

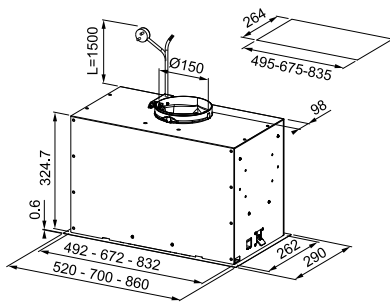

## Zubehör

Optional



**Aktivkohlefilter (AKF)**  
112.0016.755

Optional



**Reaktivierb. AKF**  
112.0174.994

Optional



**High-Performance AKF**  
112.0174.995

# OMNIA

Produktfamilie  
Maris

- Einfache Installation im Küchenschrank durch schlanken Motor
- Abnehmbare Frontleiste ermöglicht eine Anpassung an das umgebende Küchendesign



41 kWh/Jahr

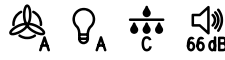

3 Stufen +  
Intensivstufe

Intensivstufe  
560 m<sup>3</sup>/h



## Planungshinweise

- Gesamtanschlusswert: 137W
- Beleuchtung: LED, 2x1W, 4.000 K, Neutralweiß
- Metall-Fettfilter spülmaschinengeeignet
- Aktivkohlefilter nicht im Lieferumfang enthalten
- Sicherheitsabstand zum Induktionskochfeld: mind. 45 cm
- Sicherheitsabstand zum Gaskochfeld: mind. 65 cm
- Frontleiste durch eine Möbelfrontleiste austauschbar

## Typ/Farbe

## Breite

## Artikel-Nr.

FTCO 60 XS  
Edelstahl

60 cm

315.0599.933

FTCO 90 XS  
Edelstahl

90 cm

315.0622.738

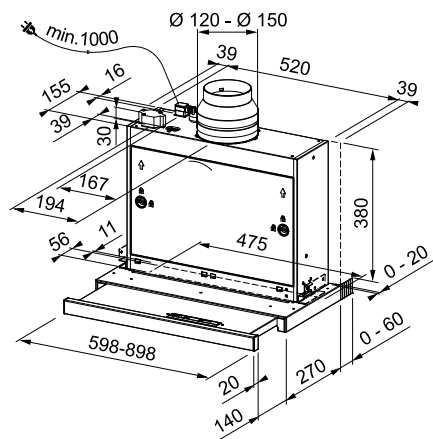

## Zubehör

Optional

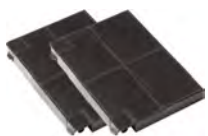

Aktivkohlefilter (AKF)  
112.0016.758

Optional



Montageset  
112.0046.156

Optional



Umluftset QuickFix  
112.0196.874

Flachschirmhauben

Dunstabzüge

# SMART

Produktfamilie  
Smart

- Solides Basismodell verfügbar in den Farben schwarz oder weiß
- Frontleiste aus reinigungsfreundlichem Glas
- Abnehmbare Frontleiste ermöglicht eine Anpassung an das umgebende Küchendesign



85 kWh/Jahr

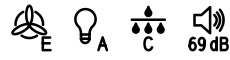

3 Stufen  
Max.  
380 m<sup>3</sup>/h

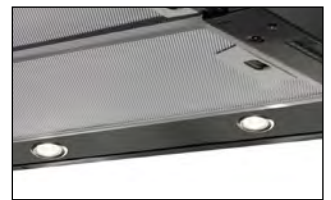

## Planungshinweise

- Gesamtanschlusswert: 142W
- Beleuchtung: LED Spots, 2x1W, 3.000 K, Warmweiß
- Metall-Fettfilter spülmaschinengeeignet
- Aktivkohlefilter nicht im Lieferumfang enthalten
- Sicherheitsabstand zum Induktionskochfeld: mind. 45 cm
- Sicherheitsabstand zum Gaskochfeld: mind. 65 cm
- Frontleiste durch eine Möbelfrontleiste austauschbar

Typ/Farbe	Breite	Artikel-Nr.
FSM 601 BK/GL Schwarz	60 cm	315.0489.958
FSM 601 WH/GL Weiß	60 cm	315.0489.957

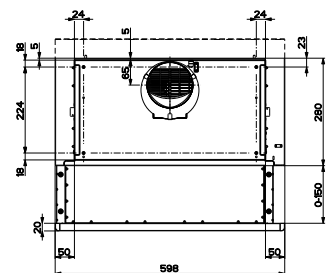
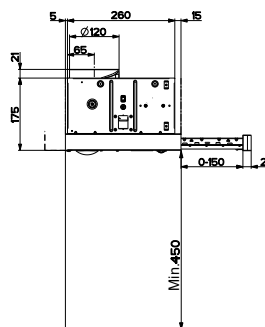
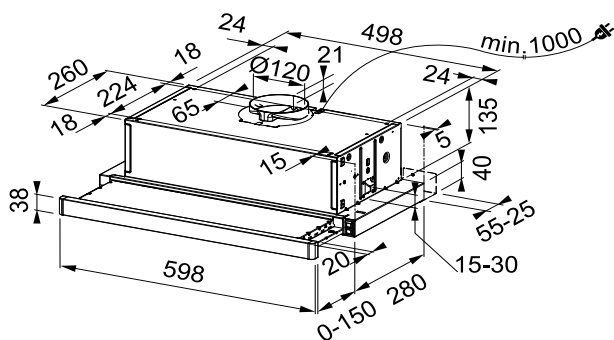

## Zubehör

Optional

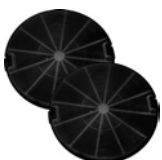

Aktivkohlefilter  
112.0067.942

Flachschirmhauben

Dunstabzüge



# Leistungswerte Hauben

Bauart	Typ	Modellfamilie	Leistungsstufe 1					Leistungsstufe 2				
			Freiblasende Luftleistung m3/h	Luftleistung gem. EN 61591 m3/h	max. Luftdruck Pa	Elektrische Leistungsaufnahme Watt	Geräusch gem. EN 60704-3 dB(A)	Freiblasende Luftleistung m3/h	Luftleistung gem. EN 61591 m3/h	max. Luftdruck Pa	Elektrische Leistungsaufnahme Watt	Geräusch gem. EN 60704-3 dB(A)
Kopffreiheitshauben	FVMY AH 90 cm	Mythos Air Hub	300	280	150	160	48	380	360	530	190	53
	FMY PER PRO 90 cm	Mythos Perimetral Pro	260	230	450	8	41	360	340	480	15	49
	FMY PRO 90 cm	Mythos Pro	260	230	450	8	41	360	340	480	15	49
	FMA 2.0 PRO 80   90 cm	Maris Pro	280	270	450	160	46	360	350	520	200	50
	FMA PRO MATT 80   90 cm	Maris Pro Matt	280	270	450	160	46	360	350	520	200	50
	FNO 60   80   90 cm	Neo	300	280	150	160	48	380	360	530	190	53
	FSMA 60   80   90 cm	Smart	300	280	150	160	48	380	360	530	190	53
	FLG 60   80   90 cm	Lago	300	280	150	160	48	380	360	530	190	53
Wandhauben	FTMY AH 90 cm	Mythos Air Hub-T	290	280	490	170	56	420	410	540	220	61
	FSMD 50 cm	Smart Deco	280	270	410	150	47	380	370	490	200	54
	TALE W 60   80   90   120 cm	Tale	300	270	460	165	48	370	350	510	200	54
	FTLN H 45 90 cm	T-shape Avant-silence	290	285	460	165	48	370	365	510	200	53
Inselhauben	TALE I 90 cm	Tale	300	270	460	165	48	370	350	510	200	54
	FSMS F42	Smart Suspended	290	270	450	150	53	420	410	540	200	59
	FTLN I H 45 90 cm	T-shape Avant-silence I.	290	285	450	165	48	370	365	510	200	53
Deckenhauben	FCMY C AH 120 cm	Mythos Air Hub-D	200	190	160	15	43	370	350	480	60	58
	FCMY FL 90 cm	Mythos Full Light	200	190	180	15	43	360	350	530	60	56
	FCMY C 90   120 cm	Mythos	200	190	170	15	45	360	350	500	60	58
	FCMA C 90   120 cm	Maris	210	200	190	15	43	360	350	560	60	56
Downdraft	FDW 88 cm	Dawn	165	160	140	65	38	285	280	450	115	49
Lüfterbausteine	FBFE 52   70 cm	Inca Lux	290	280	390	130	47	460	450	470	165	57
	FBFP 52   70   86 cm (abweichende Werte für die 52 cm breite Variante)	Inca Lux Matt	300	290	460	150	47	430	420	550	200	56
Flachschirmhauben	FTCO 60   90 cm	Omnia	190	180	300	100	53	250	240	440	115	57
	FSM 60 cm	Smart	235	225	200	85	58	335	315	220	100	67

Smart Suspended FSMS F42  
BK Matt



Tale 915 W BK Matt



Leistungsstufe 3					Leistungsstufe 4					Intensivstufe 1					Intensivstufe 2				
Freiblasende Luftleistung	Luftleistung gem. EN 61591	max. Luftdruck	Elektrische Leistungsaufnahme	Geräusch gem. EN 60704-3	Freiblasende Luftleistung	Luftleistung gem. EN 61591	max. Luftdruck	Elektrische Leistungsaufnahme	Geräusch gem. EN 60704-3	Freiblasende Luftleistung	Luftleistung gem. EN 61591	max. Luftdruck	Elektrische Leistungsaufnahme	Geräusch gem. EN 60704-3	Freiblasende Luftleistung	Luftleistung gem. EN 61591	max. Luftdruck	Elektrische Leistungsaufnahme	Geräusch gem. EN 60704-3
m3/h	m3/h	Pa	Watt	dB(A)	m3/h	m3/h	Pa	Watt	dB(A)	m3/h	m3/h	Pa	Watt	dB(A)	m3/h	m3/h	Pa	Watt	dB(A)
480	470	560	230	57	-	-	-	-	-	820	800	600	270	69	-	-	-	-	-
470	450	500	30	56	-	-	-	-	-	760	740	560	100	67	900	880	630	140	71
470	450	500	30	56	-	-	-	-	-	760	740	560	100	67	900	880	630	140	71
460	450	560	240	56	-	-	-	-	-	800	790	600	270	68	-	-	-	-	-
460	450	560	240	56	-	-	-	-	-	800	790	600	270	68	-	-	-	-	-
480	470	560	230	57	-	-	-	-	-	820	800	600	270	69	-	-	-	-	-
480	470	560	230	57	-	-	-	-	-	820	800	600	270	69	-	-	-	-	-
480	470	560	230	57	-	-	-	-	-	820	800	600	270	69	-	-	-	-	-
590	580	580	270	68	-	-	-	-	-	750	740	590	270	72	-	-	-	-	-
640	630	560	250	65	-	-	-	-	-	-	-	-	-	-	-	-	-	-	-
460	450	560	240	60	-	-	-	-	-	800	780	590	270	71	-	-	-	-	-
480	470	540	240	57	-	-	-	-	-	780	750	570	270	68	-	-	-	-	-
460	450	560	240	60	-	-	-	-	-	800	780	590	270	71	-	-	-	-	-
590	580	570	240	66	-	-	-	-	-	760	740	580	250	70	-	-	-	-	-
480	470	540	240	57	-	-	-	-	-	780	750	570	270	68	-	-	-	-	-
430	400	490	85	60	-	-	-	-	-	750	700	510	220	72	-	-	-	-	-
420	400	540	85	59	-	-	-	-	-	540	520	560	220	65	750	720	540	250	71
410	400	540	85	59	-	-	-	-	-	530	510	560	220	67	750	720	540	250	72
410	400	550	85	59	-	-	-	-	-	530	520	560	220	65	750	740	540	250	72
350	340	520	150	52	430	420	530	190	57	700	670	540	270	69	-	-	-	-	-
590	570	530	210	63	-	-	-	-	-	690	670	540	250	66	-	-	-	-	-
616	610	590	240	64	-	-	-	-	-	750	720	600	250	68	-	-	-	-	-
410	400	510	120	66	-	-	-	-	-	590	560	590	125	71	-	-	-	-	-
415	380	240	140	69	-	-	-	-	-	-	-	-	-	-	-	-	-	-	-



Dunstabzüge

# Hauben Zubehör

Schächte					Schachtverlängerungen		
112.0197.447 Teleskop-Schacht	112.0549.122 Teleskop-Schacht	112.0285.288 Schacht schwarz	112.0681.031 Schacht schwarz	112.0683.832 Schacht schwarz	112.0017.983 Schachtverlängerung	112.0036.204 Schachtverlängerung	112.0683.833 Schachtverlängerung

Modellfamilie	Typ	112.0197.447	112.0549.122	112.0285.288	112.0681.031	112.0683.832	112.0017.983	112.0036.204	112.0683.833
Dawn	FDW	-	-	-	-	-	-	-	-
Inca Lux	FBFE	-	-	-	-	-	-	-	-
Inca Lux	FBFP	-	-	-	-	-	-	-	-
Lago	FLG	•	-	•	-	-	-	•	-
Maris	FCMA C	-	-	-	-	-	-	-	-
Maris Pro	FMA 2.0 PRO	-	-	-	-	-	•	-	•
Maris Pro Matt	FMA PRO MATT	-	-	-	-	-	•	-	•
Mythos	FCMY C	-	-	-	-	-	-	-	•
Mythos Air Hub	FVMY AH	-	-	-	-	•	-	-	-
Mythos Air Hub-T	FTMY AH	-	-	-	-	-	-	-	-
Mythos Air Hub-D	FCMY CAH	-	-	-	-	-	-	-	-
Mythos Full Light	FCMY FL	-	-	-	-	-	-	-	-
Mythos Perimetral Pro	FMY PER PRO	-	-	-	-	-	•	-	•
Mythos Pro	FMY PRO	-	-	-	-	-	•	-	•
Neo	FNO	•	-	•	-	-	-	•	-
Omnia	FTCO	-	-	-	-	-	-	-	-
Smart	FSMA	•	-	•	-	-	-	•	-
Smart GL	FSM GL	-	-	-	-	-	-	-	-
Smart Deco	FSMD	-	•	-	-	-	-	-	-
Smart Suspended	FSMS F42	-	-	-	-	-	-	-	-
Tale	TALE	-	-	-	-	-	•	-	-
Tale Insel	TALE I	-	-	-	-	-	-	-	-
T-shape Avant-silence	FTLN H 45	-	-	-	-	-	-	-	-
T-shape Avant-silence I.	FTLN I H 45	-	-	-	-	-	-	-	-

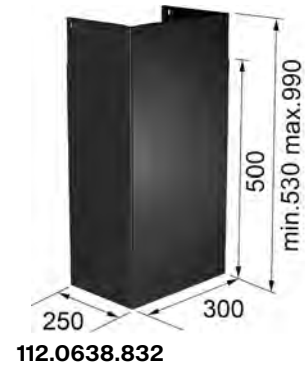
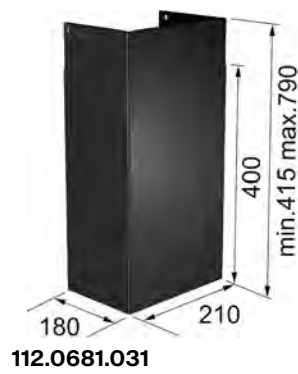
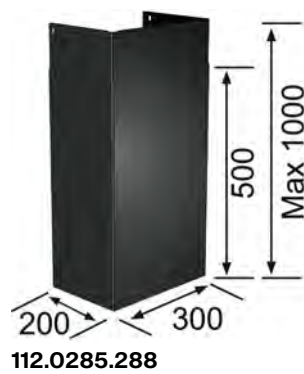
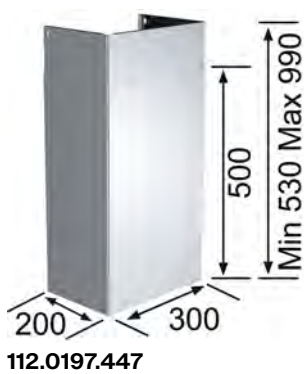

Dunstabzüge

Fettfilter	Aktivkohlefilter	Standard	High-Performance	Reaktivierbar	Reaktivierbar	Reaktivierbar	
	Tauschzyklus	3 Monate	6 Monate	24 Monate	15 Monate	36 Monate	
Fettabscheidegrad B	Reinigungszyklus	-	-	4 Monate	4 Monate	3 bis 4 Monate	
112.0674.302	112.0016.755 112.0016.756	112.0016.758	112.0067.942	112.0174.995	112.0174.994** 112.0174.992**	112.0262.703* 112.0289.753*	112.0339.360

-	-	-	-	-	-	-	-	-	-
-	•	-	-	•	-	-	-	-	-
-	•	-	-	•	-	-	-	-	-
•	•	-	-	•	-	-	-	-	-
-	-	-	-	-	-	-	-	-	•
-	•	-	-	•	-	-	-	-	-
-	•	-	-	•	-	-	-	-	-
-	-	-	-	-	-	-	-	-	•
-	-	•	-	-	•	-	-	-	-
-	-	-	-	-	-	-	-	-	•
-	•	-	-	•	-	-	-	-	-
-	•	-	-	•	-	-	-	-	-
-	•	-	-	•	-	-	-	-	-
-	-	-	•	-	-	-	-	-	-
•	•	-	-	•	-	-	-	-	-
-	-	-	-	-	-	-	-	-	-
-	•	-	-	•	-	-	-	-	-
-	-	•	-	-	-	-	-	-	-
-	-	•	-	-	-	-	-	-	-
-	-	•	-	-	-	-	-	-	-
-	-	•	-	-	-	-	-	-	-
-	-	•	-	-	-	-	-	-	-
-	-	•	-	-	-	-	-	-	-
-	-	•	-	-	-	-	-	-	-

### Allgemein gültiges Zubehör:

Seitlicher Schacht 112.0027.872

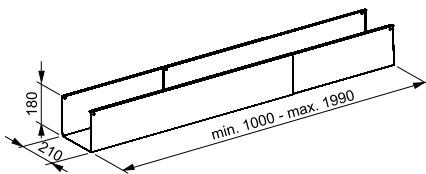

\* Der poröse Teil des Filters sollte mindestens alle 4 Monate oder bei sehr intensivem Gebrauch auch öfter in der Spülmaschine gewaschen werden.

\*\* Der Aktivkohlefilter kann in der Spülmaschine bei max. 70°C oder von Hand mit warmem Wasser gewaschen werden. Hierbei dürfen keine scheuernden Schwämme und kein Geschirrspülmittel verwendet werden. Danach den Aktivkohlefilter für 2 Stunden im Ofen bei einer Temperatur von max. 70°C oder bei Raumtemperatur trocknen lassen (hierbei den Filter senkrecht aufstellen, damit das Wasser ungehindert ablaufen kann).



# Kochfeld Abzüge

S. 376	<b>Maris 2Gether</b>	FMA 839 HI
S. 374	<b>Mythos 2Gether</b>	FMY 839 HI 2.0
S. 372	<b>Mythos 2Gether Glas</b>	FMY 839 HE
S. 378	<b>Smart 2Gether</b>	FSM HI





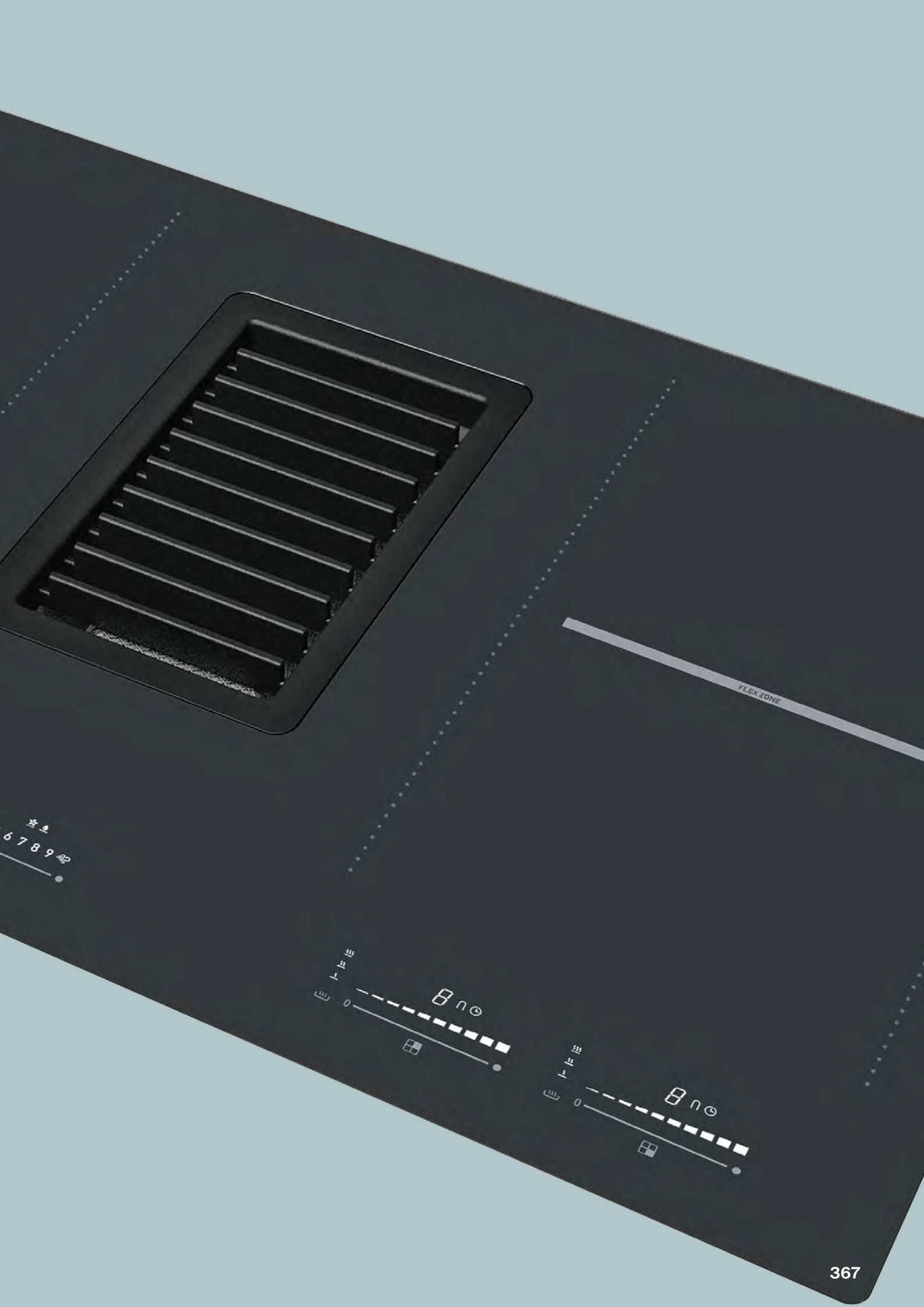

FLEX ZONE

安全  
6789 配

0 FLEX  
no  
0

0 FLEX  
no  
0

# Übersicht Kochfeldabzüge

NEW

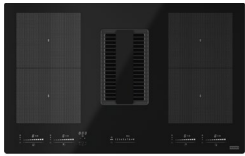

**Mythos 2Gether Glas**  
FMY 839 HE  
S. 372

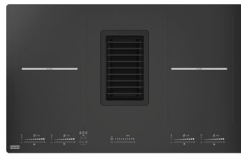

**Mythos 2Gether**  
FMY 839 HI 2.0  
S. 374



**Maris 2Gether**  
FMA 839 HI  
S. 376

NEW



**Smart 2Gether**  
FSM HI  
S. 378

## Auf einen Blick: Was kann der Kochfeldabzug?

Die Piktogramme geben Ihnen einen schnellen Überblick über die technischen Eigenschaften der jeweiligen Haube.



**Umluft:** Die Luft wird angesaugt, dann durch den Fettfilter gereinigt und danach über einen Aktivkohlefilter, der Gerüche bindet, zurück in die Raumluft geleitet.



**Nachlaufautomatik:** In der automatischen Nachlaufzeit wird der Restdunst zuverlässig entfernt. Nach Ablauf der Zeit schalten sich Lüfter und Beleuchtung automatisch ab.



**Abluft:** Die Luft und Kochdunst werden angesaugt, über einen Fettfilter gereinigt und nach draußen befördert.



**Intervall-Lüftungsautomatik:** Die Intervall-Lüftung sorgt für konstanten Luftaustausch. Sie schaltet sich automatisch in der Leistungsstufe 1 für 10 Min/h ein. Die Funktion wird per Tastendruck aktiviert.



**Touch Control Bedienung:** Im Glas integrierte Bedientasten sorgen für mühelose Reinigung. Ein leichtes Antippen der Sensortasten genügt, um Leistungsstufen oder Funktionen einzustellen.



**Sättigungsanzeige Metall-/Aktivkohlefilter:** Die Anzeige erinnert an den Filterwechsel: Nach 100 Betriebsstunden ist die Sättigung des Metallfettfilters, nach 200 die des Aktivkohlefilters erreicht, die Sättigungsanzeige leuchtet auf.

## Leistungswerte Energieeffizienzklasse (gem. EU-Regulierung 65/2014)



**Fettabscheidegrad:** Der Wert gibt an, wie viel Prozent des im Dunst enthaltenen Fetts in den Fettfiltern aufgefangen wird.



57 dB

**Lautstärke:** Die Lautstärke, gemessen auf der höchsten Leistungsstufe. Dank kontinuierlicher Optimierung: Hauben ab 2017 deutlich Geräuschreduziert.



**Gebläseeffizienz:** Angabe dafür wie sparsam Strom eingesetzt wird, um die Abluft bzw. Umluft durch die verschiedenen Filter zu leiten.





## Auf einen Blick: Was kann das Kochfeld?

Die Piktogramme geben Ihnen einen schnellen Überblick über die technischen Eigenschaften des Kochfeldes.



**Boostfunktion:** Die Boostfunktion verstärkt das Aufheizen und sorgt für intensive Hitze bei kurzer Ankochzeit.



**Doubleboostfunktion:** Die leistungsstarke Doubleboostfunktion sorgt für schnellste Ankochzeit bei intensiver Hitze. Perfekt zum Wasserkochen oder scharfen Anbraten.



**Automatische Brückenschaltung:** Die Auto-Brückenschaltung sorgt automatisch dafür, dass zwei Flexi-Kochzonen zusammengeschaltet und große Töpfe, Pfannen oder Bräter effizient erwärmt werden.



**Quick Start:** Das Kochfeld erkennt die Kochzone von Töpfen automatisch. Es muss nur die gewünschte Leistungsstufe eingestellt werden, ein manuelles Anwählen von Kochzonen entfällt.



**Sensorstufen:** Die Komfortfunktion regelt die optimale Heizstufe automatisch. Die sensorgesteuerte Schmelz- (ca. 42°C), Warmhalte- (ca. 70°C) und Siedestufe (ca. 94°C) sorgen für eine einheitliche Temperatur.



**Pause:** Mit der Pausenfunktion kann der Kochvorgang kurzerhand per Knopfdruck unterbrochen und alle Kochzonen wieder exakt auf vorheriger Leistungsstufe aktiviert werden.



**Touch Control Bedienung:** Im Glas integrierte Bedientasten sorgen für mühelose Reinigung. Ein leichtes Antippen der Sensortasten genügt, um Leistungsstufen oder Funktionen einzustellen.



**Restwärmeanzeige:** Die Restwärmeanzeige zeigt an, ob die Kochzonen noch heiß sind – als Schutzfunktion vor Verbrennungen.



**Kindersicherung:** Die Sicherheitsverriegelung verhindert ungewolltes Einschalten der Kochzonen.



**Induktion:** Magnetisches Kochgeschirr wird auf der Kochzone schnell, energieeffizient und sicher erhitzt. Übergelaufenes brennt nicht an, das Glaskochfeld ist mühelos reinigbar.



# Kochfeld Abzüge

Doppelter Vorteil



Unsere Kochfeldabzüge vereinen das Beste aus beiden Welten: der Welt der Dunstabzugshauben und der der Induktionskochfelder. Diese clevere 2-in-1 Lösung garantiert maximale Funktionalität und totale Designfreiheit, da die Dunstabzugshaube Teil des Induktionskochfeldes wird und so ein weites, angenehmes Raumgefühl in Ihrer Küche entsteht.

Die Oberflächen unserer Kochfeldabzüge sind einfach abzuwischen und der Fettfilter kann in der Spülmaschine gereinigt werden. Der integrierte Auffangbehälter fängt bis zu 200 ml verschüttetes Wasser auf, während das bündige Abdeckgitter es einfach macht, schwere, heiße Töpfe oder Pfannen von einer Kochzone zur anderen zu bewegen, ohne dass man diese anheben muss. Die breite LED-Touchscreen-Benutzeroberfläche hilft, die Leistung mit einer einfachen Berührung zu steuern. Einfach zu bedienen, zu reinigen und zu lieben. Dies ist unsere 2Gether Kochfeldabzugsserie.

NEW

## Mythos 2Gether Glas

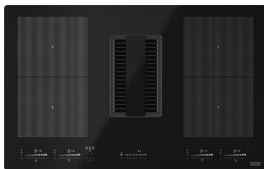

Absolute Eleganz und erstklassige Funktionalität.

Die schwarze Glasoberfläche in Verbindung mit dem neuen Design des Abdeckgitters macht den Mythos 2Gether Glas Kochfeldabzug zur perfekten Lösung für schöne, minimalistische und hochwertige Küchen. Aber dieser Kochfeldabzug ist bei weitem nicht nur schön anzusehen, er besitzt die Energieeffizienzklasse A+ und verfügt über eine erstaunliche Saugleistung mit einer Geschwindigkeit in der Intensivstufe von 620 m<sup>3</sup>/h. Er besitzt vier Induktionszonen, davon zwei flexible Zonen für große Pfannen.

## Mythos 2Gether



Minimalistisches Design und beste Energieeffizienzklasse.

Dank seines Designs lässt sich der Mythos 2Gether Kochfeldabzug perfekt in die Arbeitsplatte integrieren. Die elegante schwarze Glasoberfläche passt einwandfrei in eine minimalistische Umgebung. Dank des robusten gusseisernen Abdeckgitters ist der Kochfeldabzug so langlebig und hitzebeständig, dass Sie bedenkenlos heiße Pfannen darauf abstellen können. Mythos 2Gether ist mit der Energieeffizienzklasse A+++ der Beste seiner Klasse.

## Maris 2Gether

Leistungsfähig, langlebig und schön.

Der Maris 2Gether Kochfeldabzug kann bis zu 700 m<sup>3</sup>/h Luft um Ihre Töpfe und Pfannen herum absaugen, die sich auf den vier Kochzonen des Kochfeldes befinden. Seine vier Induktionszonen, von denen zwei flexibel für große Pfannen sind, machen das Kochen extrem einfach und zufriedenstellend. Auch die Umwelt wird sich freuen, denn unser Maris 2Gether Kochfeldabzug hat die Energieeffizienzklasse A++.



NEW

## Smart 2Gether



Kompakter, mehr Funktionen und intelligenter.

Durch das moderne und ansprechende Design passt der Smart 2Gether Kochfeldabzug in einen Standard 60 cm Schrankausschnitt und lässt mehr Platz im Arbeitsbereich für Ihre Rezepte. Aber seine geringere Größe macht ihn nicht weniger funktional: Er verfügt über vier Induktionszonen und eine flexible Zone für große Pfannen. Die Intelligenz des Smart 2Gether Kochfeldabzuges zeigt sich auch in seiner Energieeffizienzklasse A++ und in seiner Geräuscharmheit, dank eines reduzierten Geräuschpegels.



**NEW**

# MYTHOS 2GETHER GLAS

Produktfamilie  
Mythos

- Induktionskochfeld mit integriertem Kochfeldabzug
- Separate Ansteuerung für jedes einzelne Kochfeld
- Spülmaschinengeeignetes Abdeckgitter aus Premium Kunststoff und Glas
- Reinigungsfreundliche Materialien

**A+**

43 kWh/Jahr



8 Stufen + 2 Intensivstufen

Intensivstufe  
620 m<sup>3</sup>/h

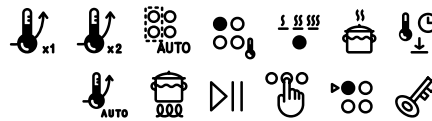
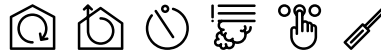
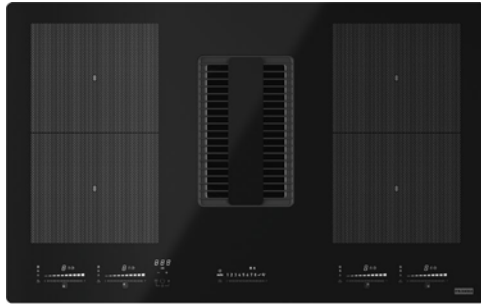

## Planungshinweise

Lieferbar ab Januar 2023

- Gesamtanschlusswert: 220W
- Anzeigenfarbe: Weiß
- Einbau: Flächenbündig oder Auflage
- Umluft für 60 und 100 mm Sockel
- Unterschrank 80/90 cm

## Typ/Farbe

FMY 839 HE  
Schwarz

## Artikel-Nr.

340.0679.889

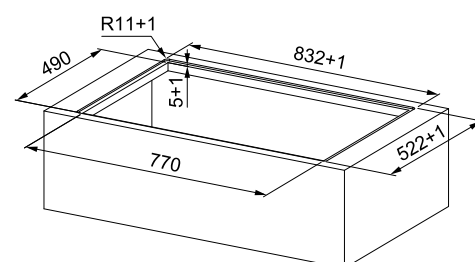
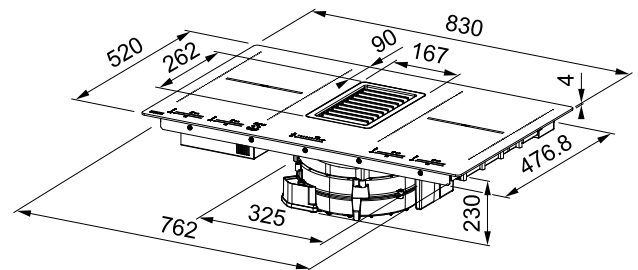
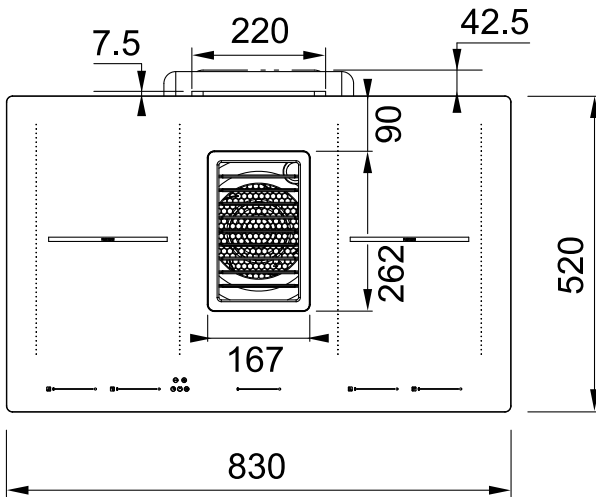

220×180 mm  
P: 2.100 W  
Boost: 2.600 W  
Doubleb.: 3.700 W

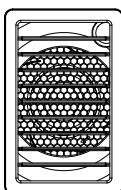

220×180 mm  
P: 2.100 W  
Boost: 2.600 W  
Doubleb.: 3.700 W

220×180 mm  
P: 2.100 W  
Boost: 2.600 W  
Doubleb.: 3.700 W

220×180 mm  
P: 2.100 W  
Boost: 2.600 W  
Doubleb.: 3.700 W

Kochfeldabzüge



## ABLUFT

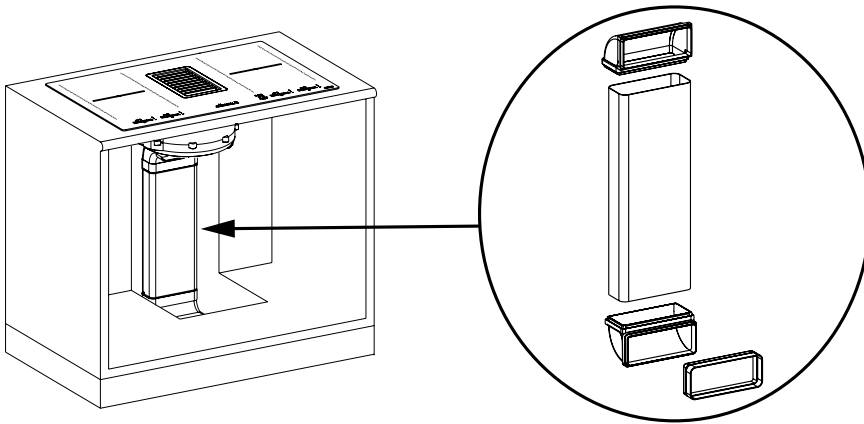

Typ/Farbe

Artikel-Nr.

Abluft Kit

112.0539.569



## UMLUFT BEI SOCKELHÖHE 60 MM

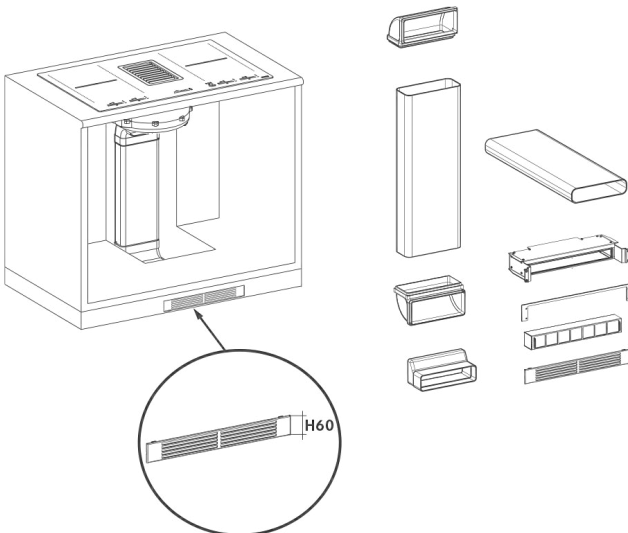

Typ/Farbe

Artikel-Nr.

Umluft Kit

112.0539.568

Sockel 60 mm  
inkl. Aktivkohlefilter

Aktivkohlefilter

112.0548.447

Aktivkohlefilter der im Ofen  
bei 200°C alle 2-3 Monate  
regeneriert werden kann.



## UMLUFT BEI SOCKELHÖHE 100 MM

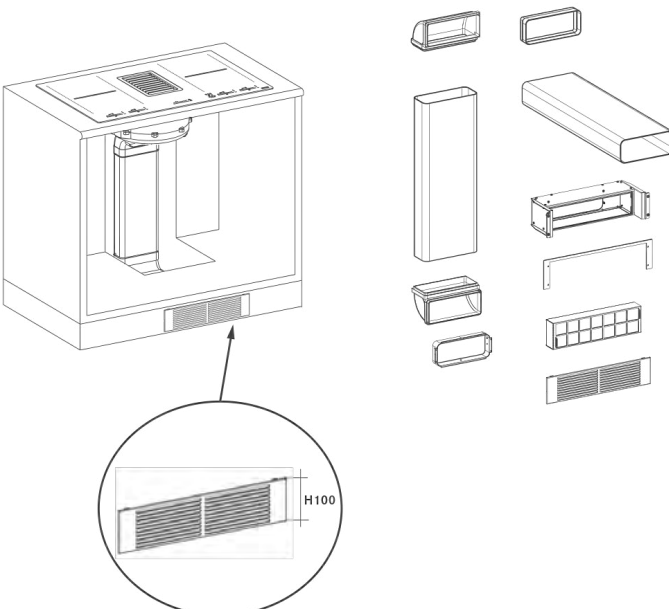

Typ/Farbe

Artikel-Nr.

Umluft Kit

112.0539.570

Sockel 100 mm  
inkl. Aktivkohlefilter

Aktivkohlefilter

112.0548.448

Aktivkohlefilter der im Ofen  
bei 200°C alle 2-3 Monate  
regeneriert werden kann.



# MYTHOS 2GETHER

Produktfamilie  
Mythos

- Induktionskochfeld mit integriertem Kochfeldabzug
- Flächenbündig integriertes Abdeckgitter aus Guss-eisen
- Wasserbeständig durch zwei Auffangbehälter und wasserdichte elektronische Bauteile
- Automatische Bridge-Zonen für flexible Nutzung der Kochfelder
- Separate Ansteuerung für jedes einzelne Kochfeld

**A+++**

25 kWh/Jahr



8 Stufen + 2  
Intensivstufen

Intensivstufe  
700 m<sup>3</sup>/h

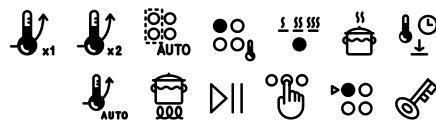

## Planungshinweise

- Gesamtanschlusswert: 7,4 kW
- Glasfarbe: Schwarz
- Anzeigefarbe: Weiß
- Einbau: Flächenbündig oder Auf-lage
- Umluft für 60 und 100 mm Sockel
- Unterschrank 80/90 cm



## Typ/Farbe

FMY 839 HI 2.0  
Schwarz

## Artikel-Nr.

340.0597.249

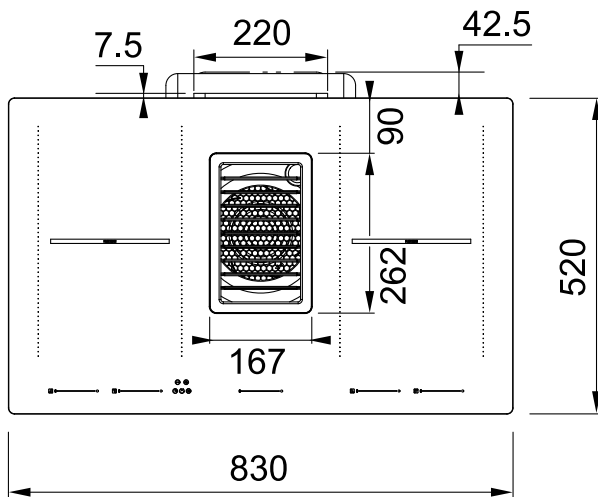

## Installation

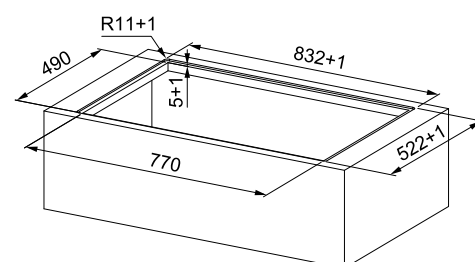
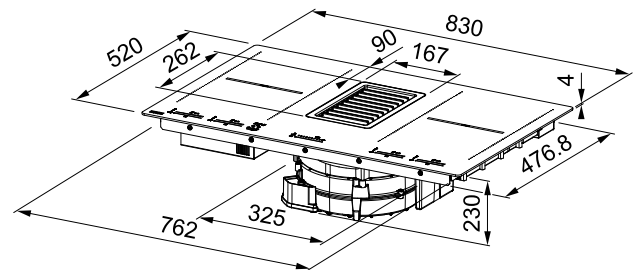

220×180 mm P: 2.100 W Boost: 2.600 W Doubleb.: 3.700 W		220×180 mm P: 2.100 W Boost: 2.600 W Doubleb.: 3.700 W
220×180 mm P: 2.100 W Boost: 2.600 W Doubleb.: 3.700 W		220×180 mm P: 2.100 W Boost: 2.600 W Doubleb.: 3.700 W

Kochfeldabzüge



## ABLUFT

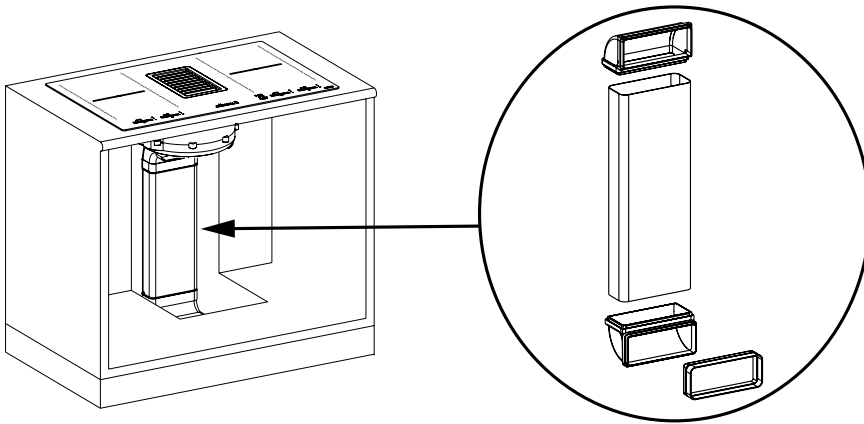

Typ/Farbe

Artikel-Nr.

Abluft Kit

112.0539.569



## UMLUFT BEI SOCKELHÖHE 60 MM

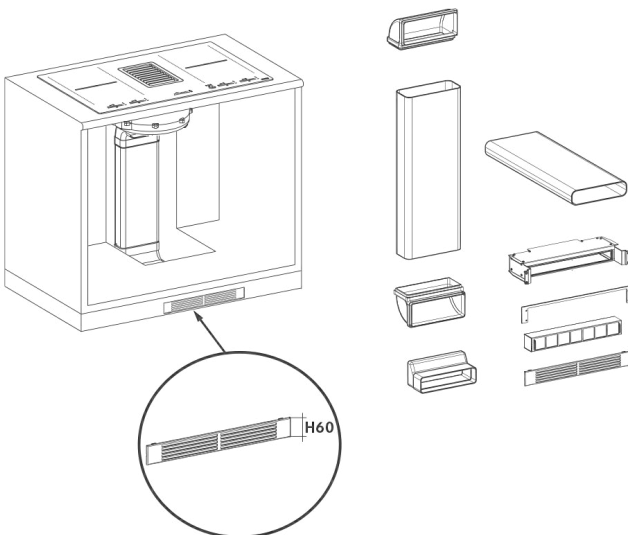

Typ/Farbe

Artikel-Nr.

Umluft Kit

112.0539.568

Sockel 60 mm  
inkl. Aktivkohlefilter

**Aktivkohlefilter** 112.0548.447

Aktivkohlefilter der im Ofen  
bei 200°C alle 2-3 Monate  
regeneriert werden kann.



## UMLUFT BEI SOCKELHÖHE 100 MM

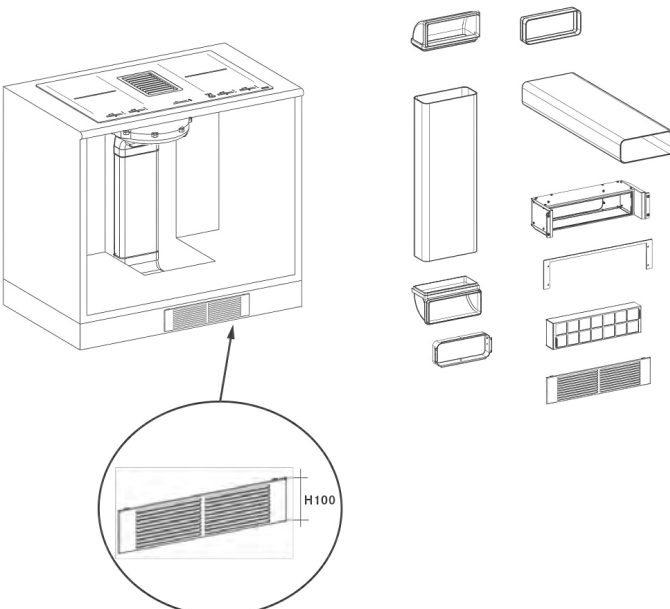

Typ/Farbe

Artikel-Nr.

Umluft Kit

112.0539.570

Sockel 100 mm  
inkl. Aktivkohlefilter

**Aktivkohlefilter** 112.0548.448

Aktivkohlefilter der im Ofen  
bei 200°C alle 2-3 Monate  
regeneriert werden kann.



# MARIS 2GETHER

Produktfamilie  
Maris

- Induktionskochfeld mit integriertem Kochfeldabzug
- Flächenbündig integriertes Abdeckgitter
- Wasserbeständig durch zwei Auffangbehälter und wasserdichte elektronische Bauteile
- Zentrale Steuerung der Kochfelder
- Fettfiltereffizienz „B“

**A++**

29 kWh/Jahr



8 Stufen + 2 Intensivstufen      Intensivstufe 700 m³/h



## Planungshinweise

- Gesamtanschlusswert: 7,5 kW
- Glasfarbe: Schwarz
- Anzeigefarbe: Rot
- Einbau: Flächenbündig oder Auflage
- Umluft für 60 und 100 mm Sockel
- Unterschrank 80/90 cm

## Typ/Farbe

FMA 839 HI  
Schwarz

## Artikel-Nr.

340.0595.364

## Installation

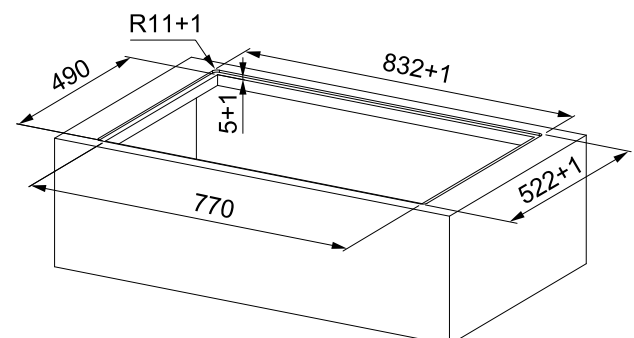
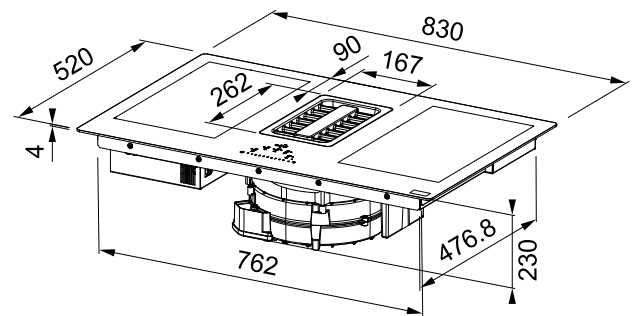
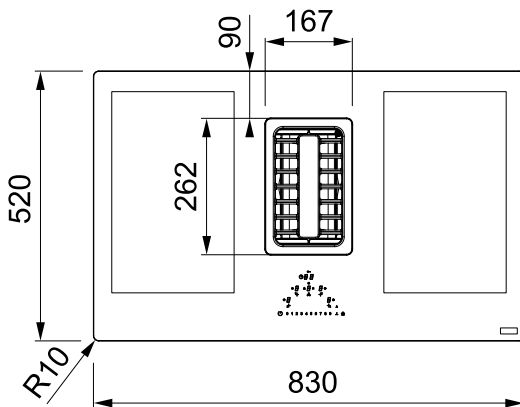

210×190 mm P: 2.100 W Boost: 3.000 W		210×190 mm P: 2.100 W Boost: 3.000 W
210×190 mm P: 2.100 W Boost: 3.000 W		210×190 mm P: 2.100 W Boost: 3.000 W





## ABLUFT

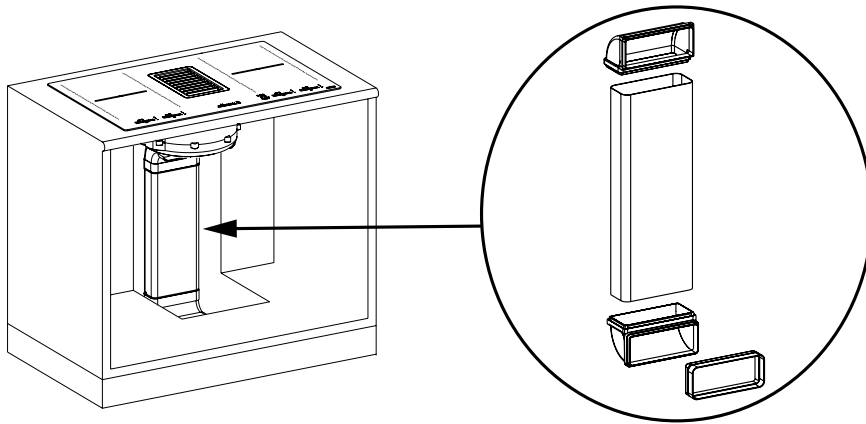

Typ/Farbe

Artikel-Nr.

Abluft Kit

112.0539.569



## UMLUFT BEI SOCKELHÖHE 60 MM

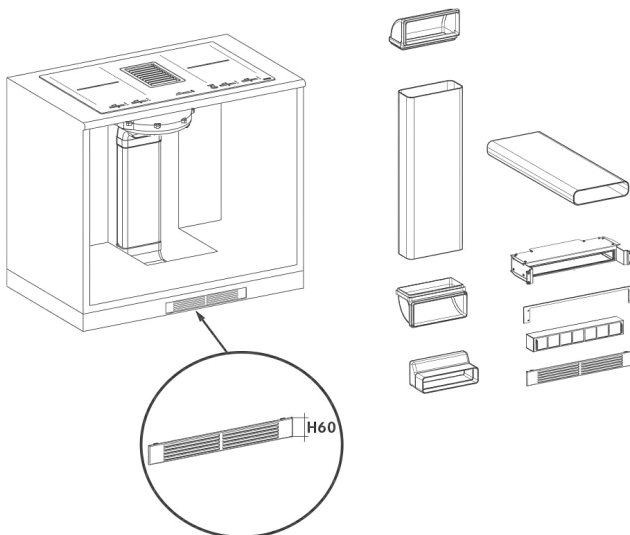

Typ/Farbe

Artikel-Nr.

Umluft Kit

112.0539.568

Sockel 60 mm  
inkl. Aktivkohlefilter

**Aktivkohlefilter** 112.0548.447

Aktivkohlefilter der im Ofen  
bei 200°C alle 2-3 Monate  
regeneriert werden kann.



## UMLUFT BEI SOCKELHÖHE 100 MM

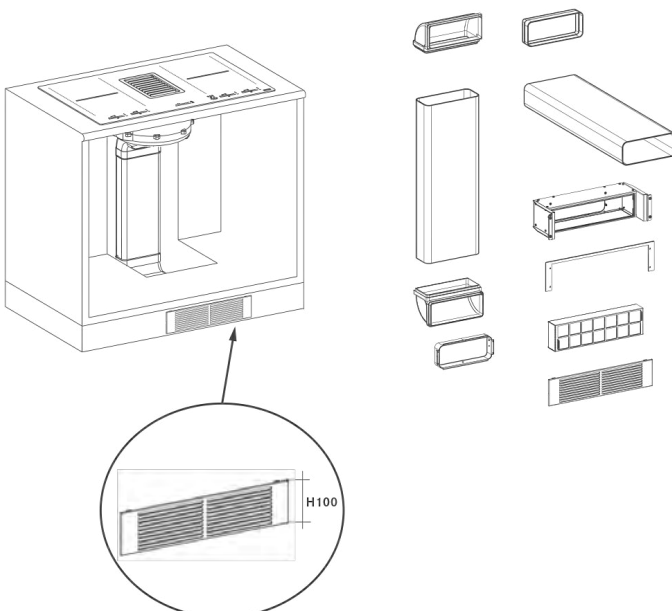

Typ/Farbe

Artikel-Nr.

Umluft Kit

112.0539.570

Sockel 100 mm  
inkl. Aktivkohlefilter

**Aktivkohlefilter** 112.0548.448

Aktivkohlefilter der im Ofen  
bei 200°C alle 2-3 Monate  
regeneriert werden kann.



# NEW SMART 2GETHER

Produktfamilie  
Smart

- Kompaktes Induktionskochfeld mit integriertem Kochfeldabzug
- Reinigungsfreundliche Materialien
- Eine Bridge-Zone für große Pfannen
- Fettfiltereffizienz „B“

**A++**

29 kWh/Jahr

A B 64 dB

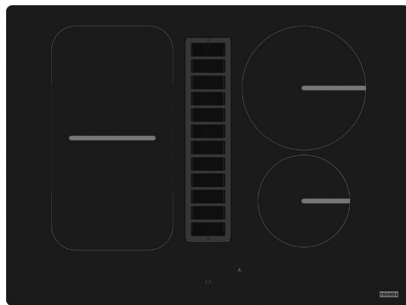
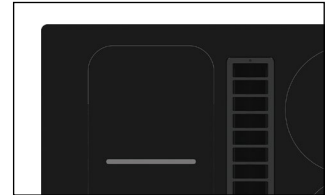

8 Stufen + 2 Intensivstufen  
Intensivstufe 630 m<sup>3</sup>/h

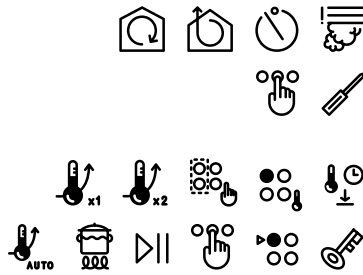

## Planungshinweise

- Gesamtanschlusswert: 220W
- Anzeigenfarbe: Rot
- Einbau: Flächenbündig oder Auflage
- Umluft für 60, 80 und 100 mm Sockel
- Unterschrank mind. 60 cm

Typ/Farbe

FSM 709 HI  
Schwarz

Artikel-Nr.

340.0678.203

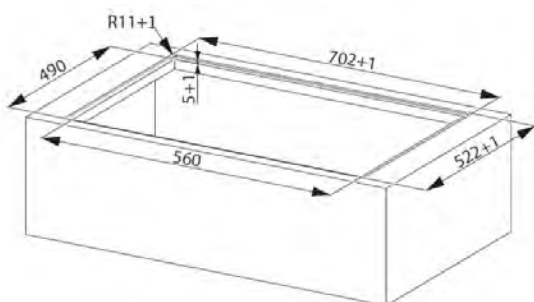
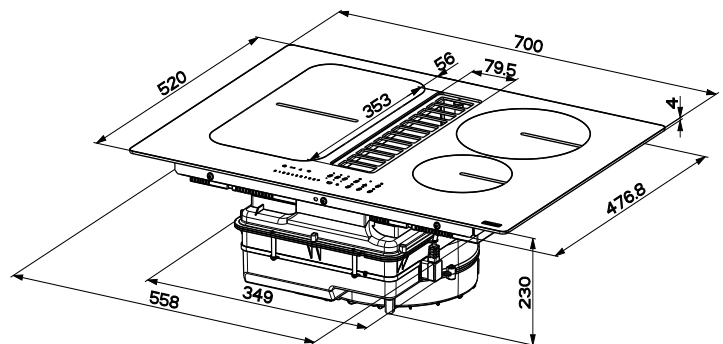
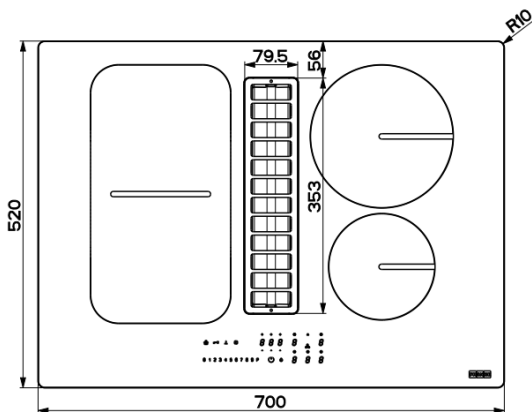

Kochfeldabzüge



## ABLUFT

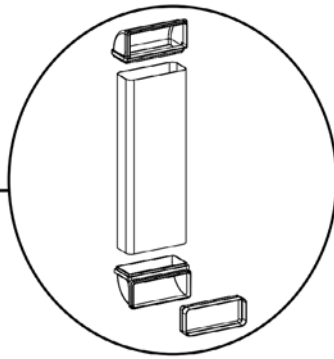
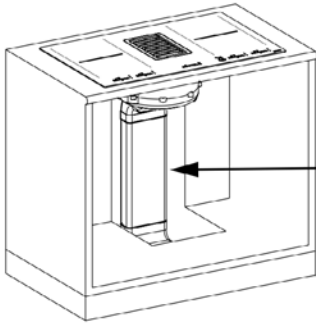

Typ/Farbe

Artikel-Nr.

Abluft Kit

112.0539.569



## UMLUFT BEI SOCKELHÖHE 60 MM



Typ/Farbe

Artikel-Nr.

Umluft Kit  
Sockel 60 mm  
inkl. Aktivkohlefilter

112.0678.324

Aktivkohlefilter

112.0548.447



Aktivkohlefilter der im Ofen bei 200°C alle 2-3 Monate regeneriert werden kann.



## UMLUFT BEI SOCKELHÖHE 80 MM



Typ/Farbe

Artikel-Nr.

Umluft Kit  
Sockel 80 mm  
inkl. Aktivkohlefilter

112.0675.694

Aktivkohlefilter

112.0679.772



Aktivkohlefilter kann in der Spülmaschine gewaschen werden und danach bei ca. 50°C für eine Stunde im Backofen getrocknet werden.



## UMLUFT BEI SOCKELHÖHE 100 MM



Typ/Farbe

Artikel-Nr.

Umluft Kit  
Sockel 100 mm  
inkl. Aktivkohlefilter

112.0678.323

Aktivkohlefilter

112.0548.448



Aktivkohlefilter der im Ofen bei 200°C alle 2-3 Monate regeneriert werden kann.



# Zubehör & Infos

<b>Zubehör</b>	
S. 382	ALL-IN Zubehörmöglichkeiten
S. 387	Andy Chef
S. 388	Nachrüst Ventilsets Schwarz Matt „Black Collection“
S. 389	Mythos Masterpiece Ventilsets
S. 390	Mythos Masterpiece Zubehör
S. 394	Abtropfbecken
S. 397	Rollmatten
S. 398	Schneidebretter
S. 399	Ventile
S. 400	Spülen Zubehör
S. 401	Werkzeuge
S. 401	Armaturen Zubehör
S. 402	Pflegemittel
<b>Infos</b>	
S. 405	Neuheiten und Streichungen
S. 406	Index
S. 410	AGBs B2B
S. 412	AGBs B2C
S. 418	Kontakt



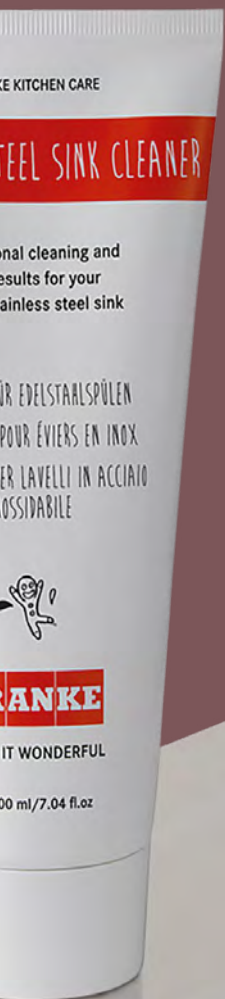



# Perfekter Genuss, entspannter Küchenalltag

# ALL IN

Die ALL-IN-Lösung zum Schneiden, Abtropfen, Waschen und Aufbewahren Ihrer Zubereitungen. Verwandeln Sie Ihre Spüle in einen stilvollen und spielerischen Arbeitsplatz. ALL-IN ist ein flexibles System für die Zubereitung von Speisen, das mehr Dynamik in Ihre Küche und Ihr Leben bringt.





# Acht Zubehörteile, vielseitige Verwendungsmöglichkeiten, passend zu all unseren Spülen und Becken\*



\*Passend für alle Beckenmaße von 340mm bis 540mm



## Die Vorbereitung ist das A und O

Mit Schneidebrett, Abtropfbecken und Auffang-/ Restebehälter können Sie sofort starten:

- Gemüse, Obst und andere Zutaten schneiden
- zerkleinerte Lebensmittel direkt im Behälter auffangen
- Grünabfälle sammeln und entsorgen
- fertige Zutaten im Kühlschrank lagern



## Mehr Spaß bei der Arbeit

Auch beim Kochen unterstützt das multifunktionale Zubehör:

- auf der Schiene Töpfe abstellen, während man sie mit Wasser befüllt
- im Abtropfbecken gekochte Nudeln oder Gemüse abgießen
- auf der mobilen Abtropfmatte heiße Töpfe abstellen und die Arbeitsfläche schützen



## Eine saubere Sache

Clevere Helfer beim Abwasch sind Abtropfbecken und die mobile Abtropfmatte, sie eignen sich perfekt zum Abstellen und Trocknen von:

- Gläsern und Geschirr
- Besteck und kleinen wie großen Kochutensilien



## Ordnung leicht gemacht

Mit den ALL-IN Zubehör ist die Küche im Handumdrehen wunderbar aufgeräumt:

- alle Einzelteile finden Platz in der Aufbewahrungsschale
- und lässt sich platzsparend im Küchenschrank verstauen



**Teleskopierbare Schiene**

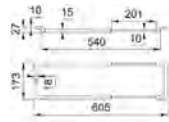

**Aufbewahrungsschale**

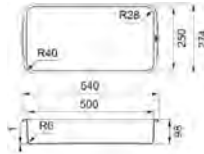

**Mobile Abtropfmatte**

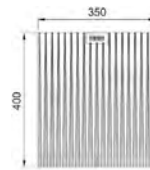

**Bambus Schneidebrett**



**Kleiner Restbehälter**

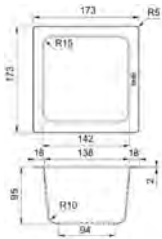

**Kleines Abtropfbecken**

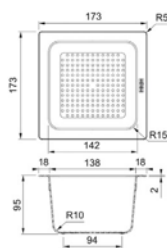

**Großes Abtropfbecken**



**Bambus Verschlussdeckel**

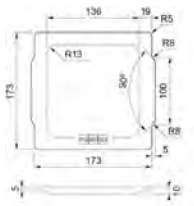

## Set 1

112.0655.481

- Teleskopierbare Schiene
- Bambus Schneidebrett
- Großes Abtropfbecken





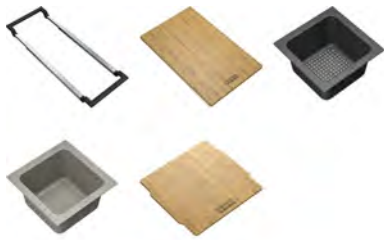

## Set 2

112.0655.482

- Teleskopierbare Schiene
- Bambus Schneidebrett
- Kleines Abtropfbecken
- Kleiner Restebehälter
- Bambus Verschlussdeckel

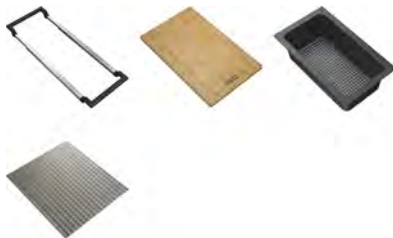

## Set 3

112.0655.483

- Teleskopierbare Schiene
- Bambus Schneidebrett
- Großes Abtropfbecken
- Mobile Abtropfmatte

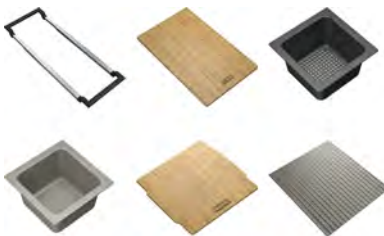

## Set 4

112.0655.488

- Teleskopierbare Schiene
- Bambus Schneidebrett
- Kleines Abtropfbecken
- Kleiner Restebehälter
- Bambus Verschlussdeckel
- Mobile Abtropfmatte

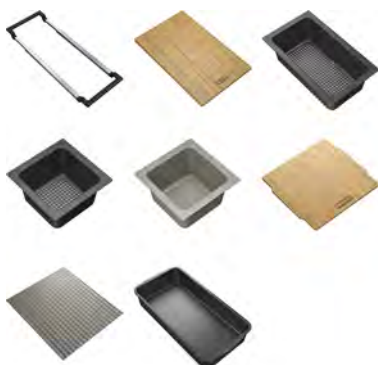

## Set 5

112.0655.489

- Teleskopierbare Schiene
- Bambus Schneidebrett
- Großes Abtropfbecken
- Kleines Abtropfbecken
- Kleiner Restebehälter
- Bambus Verschlussdeckel
- Mobile Abtropfmatte
- Aufbewahrungsschale



# Andy Chef

## Formschön und kompakt



**Zubehör  
inklusive**



Zubehörbox



Schneidebrett



Abtropfbecken



Kochmesser





## Andy Chef

Artikel-Nr.

112.0619.946

### Raffiniertes Zubehör für Ihr Box Becken

Mit Andy Chef ist alles, was man zum Kochen benötigt, griffbereit: Ein Abtropfbecken aus Edelstahl, ein massives Schneidebrett aus Walnussholz sowie ein scharfes Küchenmesser. Nach ihrem Einsatz lassen sich die Helfer wieder sicher verstauen und formschön in das Franke Becken integrieren.

### Aufgeräumt und startklar für den nächsten Tag

Andy Chef macht es möglich, jeden Tag mit dem Gedanken an eine aufgeräumte Küche aufzuwachen und motiviert in den Tag zu starten. Auch Wasser stellt kein Problem dar, da die Zubehörteile nach dem Abspülen einfach zum Trocknen in das Franke Box Becken gestellt werden können. Das Wasser kann unterhalb des Andy Chefs abfließen.

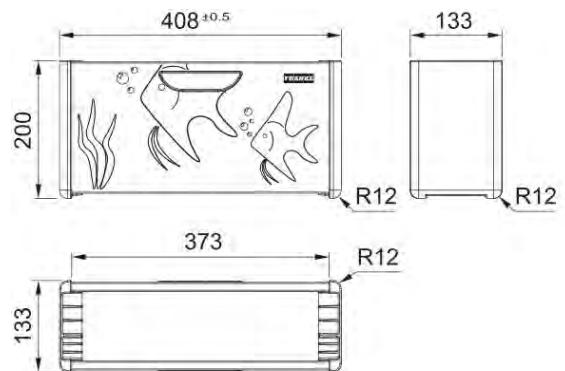

# NACHRÜST VENTILSETS SCHWARZ MATT „BLACK COLLECTION“

Farblich passend zu unseren Fragranitfarben Onyx und Black Matt

**Schwarzes Ventilset mit Drehknopf und rundem Überlauf**  
Artikel-Nr.

112.0658.197

**Passend für:** UBG 611-100, UBG 611-78XL, UBG 611-86, UBG 611-78, UBG 611-62, UBG 610-56, BFG 611-86, BFG 611-78, BFG 611-62, AZG 611-86, AZG 611-78, MRG 611-100, MRG 611-100 XL, MRG 611-78 XL, MRG 611-78, MRG 611-62, MRG 612-E, MRG 610-58, MRG 210-58, MRG 610-42, MRG 210-42



**Schwarzes Ventilset mit Drehknopf und rundem Überlauf für 1,5 & 2 Becken**

Artikel-Nr.

112.0658.280

**Passend für:** UBG 651, MRG 651, MRG 651-78, BFG 651, BFG 651-78, BFG 620, AZG 651



**Schwarzes Ventilset mit Drehknopf und eckigem Überlauf**  
Artikel-Nr.

112.0658.446

**Passend für:** MRG 610-37 A, MRG 610-52 A, MRG 610-72 A, MRG 210/110-37 A, MRG 210/110-52 A, MRG 210/110-72 A, MRG 210/110-37, MRG 210/110-52, MRG 210/110-72, KBG 210-37, KBG 210-53, KBG 110-16, KBG 110-37, KBG 110-50



**Schwarzes Ventilset mit Handbetätigung und eckigem Überlauf**

Artikel-Nr.

112.0658.444

**Passend für:** MRG 610-37 A, MRG 610-52 A, MRG 610-72 A, MRG 210/110-37 A, MRG 210/110-52 A, MRG 210/110-72 A, MRG 210/110-37, MRG 210/110-52, MRG 210/110-72, KBG 210-37, KBG 210-53, KBG 110-16, KBG 110-37, KBG 110-50



**NEW**

# MYTHOS MASTERPIECE VENTILSETS



## Stopfen-Ventilset

### Anthracite

inkl. Kunststoff-Kelch und Überlaufrohr



Artikel-Nr.

112.0653.030

Passend für:

Mythos Masterpiece (BXM)

### Gold

inkl. Kunststoff-Kelch und Überlaufrohr



Artikel-Nr.

112.0652.898

Passend für:

Mythos Masterpiece (BXM)

### Copper

inkl. Kunststoff-Kelch und Überlaufrohr



Artikel-Nr.

112.0652.978

Passend für:

Mythos Masterpiece (BXM)

## Druckknopf-Ventilset

### Anthracite

inkl. Kunststoff-Kelch, Überlaufrohr und Druckknopf komplett



Artikel-Nr.

112.0653.035

Passend für:

Mythos Masterpiece (BXM)

### Gold

inkl. Kunststoff-Kelch, Überlaufrohr und Druckknopf komplett



Artikel-Nr.

112.0653.036

Passend für:

Mythos Masterpiece (BXM)

### Copper

inkl. Kunststoff-Kelch, Überlaufrohr und Druckknopf komplett



Artikel-Nr.

112.0653.041

Passend für:

Mythos Masterpiece (BXM)

**NEW**

# MYTHOS MASTERPIECE ZUBEHÖR

**F INOX**  
TECHNOLOGY

Artikel	Beschreibung	Artikel-Nr.
	<b>Bodengitter</b> Bodengitter mit Füßen 391x401x26mm  Edelstahl Anthracite	<b>112.0655.431</b>
	<b>Bodengitter</b> Bodengitter mit Füßen 391x401x26mm  Edelstahl Gold	<b>112.0655.433</b>
	<b>Bodengitter</b> Bodengitter mit Füßen 391x401x26mm  Edelstahl Copper	<b>112.0655.468</b>
	<b>Bodengitter</b> Bodengitter mit Füßen 491x401x26mm  Edelstahl Anthracite	<b>112.0655.470</b>
	<b>Bodengitter</b> Bodengitter mit Füßen 491x401x26mm  Edelstahl Gold	<b>112.0655.471</b>
	<b>Bodengitter</b> Bodengitter mit Füßen 491x401x26mm  Edelstahl Copper	<b>112.0655.472</b>
	<b>Bodengitter</b> Bodengitter mit Füßen 676x401x26mm  Edelstahl Anthracite	<b>112.0655.408</b>
	<b>Bodengitter</b> Bodengitter mit Füßen 676x401x26mm  Edelstahl Gold	<b>112.0655.409</b>
	<b>Bodengitter</b> Bodengitter mit Füßen 676x401x26mm  Edelstahl Copper	<b>112.0655.410</b>













**NEW**

# MYTHOS MASTERPIECE ZUBEHÖR

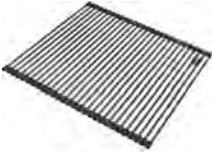
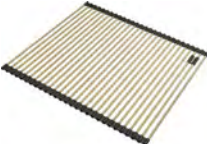
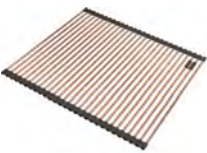
**F INOX**  
TECHNOLOGY

Artikel	Beschreibung	Artikel-Nr.
	<b>Abtropfbecken</b> Edelstahl Anthracite	<b>112.0655.239</b>
	<b>Abtropfbecken</b> Edelstahl Gold	<b>112.0655.240</b>
	<b>Abtropfbecken</b> Edelstahl Copper	<b>112.0655.341</b>
	<b>Rollmatte</b> Edelstahl Anthracite	<b>112.0655.342</b>
	<b>Rollmatte</b> Edelstahl Gold	<b>112.0655.343</b>
	<b>Rollmatte</b> Edelstahl Copper	<b>112.0655.344</b>
	<b>Schneidebrett</b> Kunststoff Schwarz	<b>112.0676.854</b>
	<b>Bodeneinsatz Premium</b> Kunststoff Schwarz	<b>112.0676.895</b>

# ABTROPFBECKEN FÜR HAUPTBECKEN

Artikel	Beschreibung	Artikel-Nr.
	<p><b>Abtropfbecken</b></p> <p>Edelstahl gebürstet 412x172x55mm</p> <p>Innenmaß: 396x156x52 mm</p> <p>Passend zu: MYX 210-50 A, MYX Spülen MYX 110-16, MYX 160-34-16 (Restebecken), BXX</p>	<b>112.0057.850</b>
	<p><b>Abtropfbecken</b></p> <p>Edelstahl 360x171x70mm</p> <p>Innenmaß: 338x150x68 mm</p> <p>Passend zu: HDX</p>	<b>112.0281.981</b>
	<p><b>Abtropfbecken</b></p> <p>Edelstahl 405x160x55 mm</p> <p>Innenmaß: 382x142x53 mm</p> <p>Passend zu: MTG</p>	<b>112.0018.817</b>
	<p><b>Abtropfbecken</b></p> <p>Edelstahl mit Kunststoffgriffen 440x156x50 mm</p> <p>Innenmaß: 415x154x48 mm</p> <p>Passend zu: MRG, UBG, KNG</p>	<b>112.0066.060</b>
	<p><b>Abtropfbecken</b></p> <p>Edelstahl 408x153x58 mm</p> <p>Innenmaß: 393x150x54 mm</p> <p>Passend zu: BXX</p>	<b>112.0394.981</b>
	<p><b>Abtropfbecken</b></p> <p>Edelstahl mit Kunststoffrand 183x433x64 mm</p> <p>Passend zu: EOX 110-50</p>	<b>112.0175.520</b>
	<p><b>Abtropfbecken</b></p> <p>Edelstahl 401x171x62mm</p> <p>Innenmaß: 386x156x60mm</p> <p>Passend zu: EOX Spülen, EOX 110-45, EOX 110-36</p>	<b>112.0081.436</b>
	<p><b>Abtropfbecken</b></p> <p>Edelstahl mit Kunststoffrand 156x419x53 mm</p> <p>Passend zu: MYX</p>	<b>112.0659.398</b>

# ABTROPFBECKEN FÜR 1/2 BECKEN

Artikel	Beschreibung	Artikel-Nr.
	<b>Abtropfbecken</b> Edelstahl 297x187x72 mm  Passend zu: SKX 651	<b>112.0461.942</b>
	<b>Abtropfbecken</b> Edelstahl 317x177x60 mm  Innenmaß: 295x156x58 mm  Passend zu: EOX 252-E	<b>112.0041.519</b>
	<b>Abtropfbecken</b> Edelstahl 325x150x80 mm  Innenmaß: 290x148x78 mm  Passend zu: MRG 651	<b>112.0057.214</b>
	<b>Abtropfbecken</b> Edelstahl 300x160x70 mm  Innenmaß: 280x142x68 mm  Passend zu: BFG 651	<b>112.0250.014</b>
	<b>Abtropfbecken</b> Edelstahl 260x125x60 mm  Innenmaß: 236x104x56 mm  Passend zu: STG 651	<b>112.0334.054</b>
	<b>Abtropfbecken</b> Edelstahl mit Kunststoffrand 324x174x60 mm  Innenmaß: 285x132x52 mm  Passend zu: MRK 651	<b>112.0325.251</b>



# ABTROPFBECKEN KUNSTSTOFF

Artikel	Beschreibung	Artikel-Nr.
	<b>Abtropfbecken</b> Kunststoff Sanitized® 320x174x90 mm  Innenmaß: 298x153x83 mm  Passend zu: UBG 651	<b>112.0566.182</b>

# ABTROPFBECKEN ECKSPÜLEN

	<b>Abtropfbecken</b> Edelstahl 200x264x70 mm  Passend zu: SKX 651-E	<b>112.0006.138</b>
	<b>Abtropfbecken</b> Edelstahl 331x262x97 mm  Passend zu: AZG 661-E	<b>112.0464.522</b>

# GASTRONORM

	<b>Abtropfbecken GN 1/3</b> Gastronorm GN Edelstahl gebürstet 325x176x100mm  Innenmaß: 295x150x98 mm  Passend zu: AGX 251 G, AGX 260 G (alle Gastronorm ge- eigneten Spülen & Becken)	<b>112.0043.993</b>
---	--	---------------------





# ROLLMATTEN

Typ/Maße

Beschreibung

Artikel-Nr.

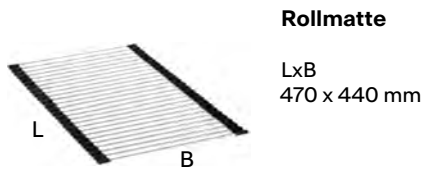

• Rundstäbe  
Passend zu: BXX

112.0080.355

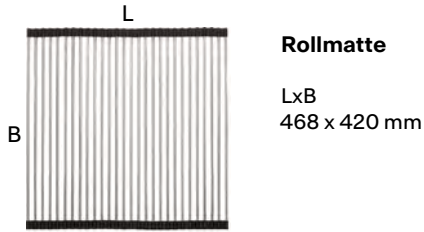

• Rundstäbe  
Passend zu: MTK 611-100,  
MTK 611-78, KBG, KBK,  
MTK 610, MRG Becken

112.0030.882

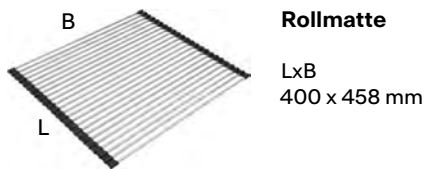

• Rundstäbe  
Passend zu: AGX 211-  
100, HDX 254, HDX 214,  
HDX 284, AGX 211-86

112.0281.982



• Rundstäbe  
Passend zu: KNG, MTK 651,  
MRG 651, MRK 651,  
MRK 611-100, MRG 651-78,  
EOX 251, EOX 211

112.0256.867

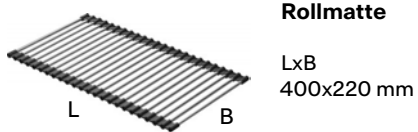

• Rundstäbe  
Passend zu: FSG

112.0520.938

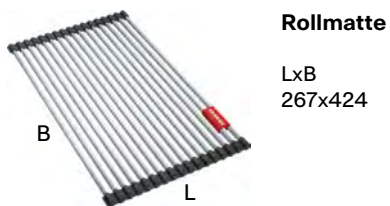

• Vierkantstäbe  
• Franke Logo  
Passend zu: MYX

112.0591.081

# SCHNEIDEBRETTER

Artikel	Beschreibung	Artikel-Nr.
	<b>Glas-Rüstbrett</b> Glas-Rüstbrett Schwarz 278x434mm  Passend zu: MYX	<b>112.0355.965</b>
	<b>Glas-Rüstbrett</b> Glas-Rüstbrett 280x408x15mm  Passend zu: MTG	<b>112.0017.900</b>
	<b>Softpad</b> Schneideauflage für Glas-Rüst- bretter 250x367mm, Schwarz	<b>112.0342.598</b>
	<b>Schneidebrett</b> Kunststoff Schwarz Sanitized®  Passend zu: HDX	<b>112.0284.156</b>
	<b>Schneidebrett</b> Kunststoff Schwarz 429x180x24mm  Passend zu: BXX, BWX	<b>112.0539.120</b>
	<b>Schneidebrett</b> Polyethylen Weiß 310x410x15mm  Passend zu: EFX 651-78, EFX 614-78, EFL 614-78	<b>112.0017.698</b>
	<b>Schneidebrett</b> Holz-Schneidebrett Bambus 280x532mm  Universalschneidebrett passend zu allen Spülen mit 500 mm Tiefe	<b>112.0595.334</b>
	<b>Schneidebrett</b> Holzschneidebrett Walnuss 230x442 mm  Passend zu: KNG	<b>112.0654.748</b>

# VENTILE

Typ/Maße

Beschreibung

Artikel-Nr.



## Umrüstsatz Zugknopf

Edelstahl-Optik

- Zur Umrüstung von Dreh-excenter- auf Zugknopf-Betätigung
- Klassisches Design mit rundem Querschnitt
- Für Lochbohrung 35mm

133.0150.760



## Umrüstsatz Drehknopf

Chrom

- Zum Austausch des Standard-Drehknopfs
- Passend zu: UBG, CNG
- Für Lochbohrung 35mm

133.0537.934



## Austausch-Druckknopf

Chrom

- Zum Austausch des Druckknopf Edelstahl
- Oberfläche verchromt
- Für Lochbohrung 35mm

112.0611.460



## Blindstopfen

Maße

- Zum Verschuß nicht benötigter Bohrungen in Edelstahlspülen
- Für Lochbohrung 18 und 35 mm
- Oberfläche verchromt

112.0006.333



## Befestigungs-Winkel



- Zur Installation des Druckknopfes im Unterschrank
- Befestigung an der Korpuswand
- Massiv Edelstahl
- Für 18mm Bohrung geeignet
- Rosette für Abdeckung einer 35mm Lochbohrung ist im Lieferumfang enthalten

112.0366.355



## Abdeckkappe

- Abdeckkappe für den Abfluss
- Edelstahl
- Passend zu: MYX, BWX, MRG (Becken)

112.0532.169



## Abdeckkappe

- Abdeckkappe für den Abfluss
- Kunststoff, Schwarz, Sanitized®
- **Achtung:** nur passend für UBG und MRG (Becken)

112.0657.146

# SPÜLEN ZUBEHÖR

Typ/Maße

Beschreibung

Artikel-Nr.



## Ventilbrücken für 2 Becken

1 großes, 1 kleines Becken  
2 gleich tiefe Becken

- Ausgleichselement zur Ergänzung der Ablaufgarnitur
- Universell für alle Becken-Größen und -tiefen
- Kunststoff

133.0006.408

## Raumspaarabgang 1 1/2"



- Kunststoff, weiß

112.0006.411



## Siphon 1 1/2"

- Kunststoff, weiß
- Länge 1 m

112.0006.412



## Siphon 1 1/2" flexibel

- Kunststoff, weiß

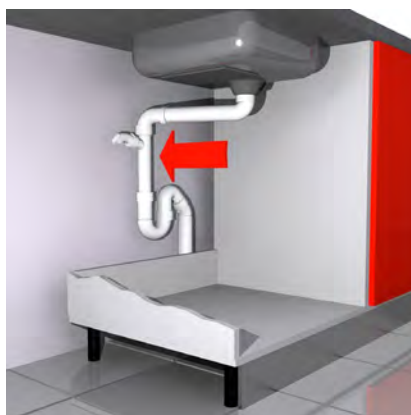

112.0006.456



# WERKZEUGE

Typ/Maße	Beschreibung	Artikel-Nr.
	<b>Handschneidewerkzeug</b> Ø 35 mm	112.0008.476
	Ø 19 mm	112.0007.611
	<b>Fragranit Bohrer</b> Ø 35 mm	112.0473.656

# ARMATUREN ZUBEHÖR

Typ/Maße	Beschreibung	Artikel-Nr.
	<b>Armaturen Zusatzbefestigung</b> <ul style="list-style-type: none"> <li>• Fester Sitz der Armatur durch stabile Verbindung mit der Arbeitsplatte</li> <li>• Zu Spülen mit Lochbohrung 35 mm</li> <li>• Klebe oder Schraubbefestigung</li> <li>• Empfohlen für hohe und schwere Armaturen</li> </ul>	133.0026.896
	<b>Schmutzfilter für Eckventil</b> <ul style="list-style-type: none"> <li>• Aufsatz auf Eckventil 3/8"</li> <li>• Reinigungsfreundliche Ausführung: Entnahme des Filtersiebs ohne Werkzeug möglich, keine Demontage der Schläuche notwendig</li> <li>• 2 Stück im Set enthalten</li> </ul>	133.0297.561
	<b>Laminar Nachrüstperlator</b> <ul style="list-style-type: none"> <li>• Für eine komfortablere Handhabung in der Küche</li> <li>• Reduziert Spritzwasser, womit ständiges Abwischen der Vergangenheit angehört</li> <li>• Passend für die Modelle: Atlas*, Taros, Gaia, Nyon</li> </ul> <p>* nicht passend für die Atlas Auszugsbrause Armatur</p>	133.0613.539



# PFLEGE MITTEL

Typ/Maße

Beschreibung

Artikel-Nr.



## Marathon

3 x 100 ml

- Entkalkerflüssigkeit zur Reinigung von Edelstahl und Fragranit
- 3er Set

112.0007.712



## Twister

1 x 125 ml

- Putzstein wasserlöslich
- Zur Grundreinigung von Edelstahl
- Inkl. Reinigungsschwamm
- Einzeln oder als 12er-Theken-Aufsteller

112.0007.715

12 x 125 ml

112.0007.459



## Set Reinigungs-Schwamm

Set mit 3 Stück

- Melaminschwamm
- Zur Reinigung von Fragranit

112.0304.193



## Edelstahl-Reiniger

1 x 200 ml

- Edelstahlreiniger für die tägliche Pflege von Edelstahlspülen- und becken

112.0530.237



## Farbspülen Reiniger

1 x 250 ml

- Reinigungs & Pflegemittel für Franke Fragranit & Keramik Spülen

112.0530.238



## Armaturen Reiniger

1 x 250 ml

- Reinigungs & Pflegemittel für alle Franke Armaturen

112.0530.239



## Hauben Reiniger

1 x 250 ml

- Reinigungs- und Pflegemittel für Edelstahlfronten von Abzugshauben

112.0530.240



## Microfasertuch

1 Stück

• Mikrofaser-tuch für alle Franke Produkte

112.0530.324



# Ersatzteile, Zubehör und Pflege

Ob Abtropfschale, Fettfilter oder Brausekopf: Auf [franke.de/shop](https://www.franke.de/shop) kann bequem und schnell aus über 3.000 Produkten für Spülen, Armaturen, Dunstabzugshauben, Kochfeldabzügen und Abfalltrennsystemen von Franke ausgewählt werden.

Darüber hinaus steht ein Download-Bereich mit vielen produktbegleitenden Informationen zur Montage, Bedienung und Pflege der einzelnen Lösungen zur Verfügung. Das hilft nicht nur dem Endkunden, sondern unterstützt auch den Fachhandel im täglichen Kundengeschäft.

Für besonders gefragte Lösungen gibt der Küchenspezialist eine Vorratsgarantie von 10 Jahren.

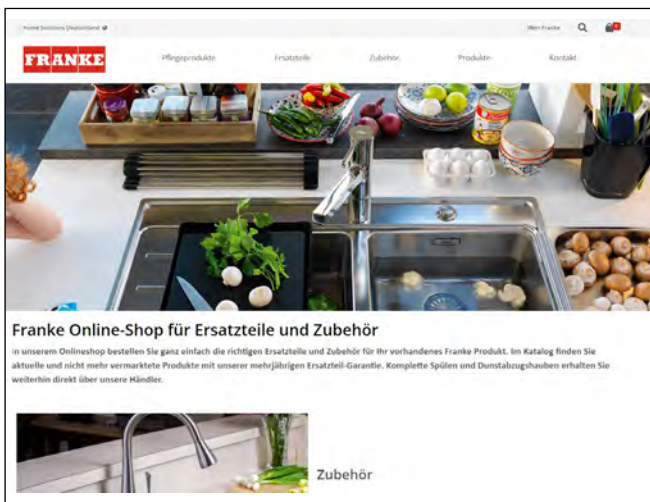

## franke.de/shop

Ein Klick genügt und über die Artikelnummer eines Produkts lassen sich alle zugehörigen Ersatzteile einsehen, das passende Pflegemittel auswählen oder perfekt abgestimmtes Zubehör entdecken. Alle Bestellungen bis 12:00 Uhr werden bereits am nächsten Tag versandt – nach Deutschland, Österreich und Luxemburg. Der Lieferstatus lässt sich jederzeit über das persönliche Kundenkonto oder via Tracking-Code verfolgen. Bezahlt wird bequem auf Rechnung, via Paypal oder Kreditkarte.



Scannen Sie den QR-Code und Sie gelangen direkt zum Webshop [franke.de/shop](https://www.franke.de/shop)

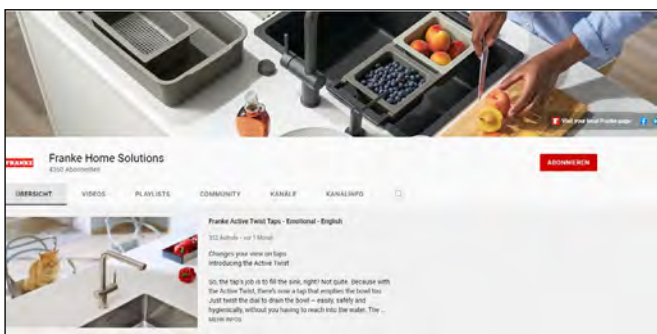

## Produktvideos und Tutorials

Ergänzend zum Webshop stehen auf dem Franke YouTube-Kanal hilfreiche Video-Tutorials u.a. zur richtigen Reinigung der Spüle oder des Ofens sowie zum Austausch der Dunstabzugshauben-Filter zur Verfügung.



# Neuheiten

## Fragranit

Maris Becken UB  
Maris Becken FL  
Urban neue Artikelnummern  
Centro neue Artikelnummern

## Edelstahl

Mythos Masterpiece  
Maris Becken

## Armaturen

Vital (neue Artikelnummern,  
jetzt mit zwei Filtern)  
Eos Neo gold (neue Artikelnummern)  
Atlas Neo gold (neue Artikelnummern)  
Orbit in Edelstahl  
Active Semi-Pro  
Fox Pro  
Lina Semi-Pro  
Lina  
Lina XL  
Active L Twist  
Spülmitteldispenser: Atlas Neo gold  
(neue Artikelnummer)  
Pescara Slide-In Black Matt

# Streichungen

## Fragranit

Maris Becken alte Artikelnummern  
Urban alte Artikelnummern  
Centro alte Artikelnummern

## Armaturen

Vital Wasserkühler  
Mondial  
Flexus-S  
Lounge  
Ribera Window  
Lift  
Novara Plus Niederdruck (Farben)  
Centro Hochdruck (Fragranitfarben)  
Maris Edelstahl-Optik  
Smart Edelstahl-Optik  
Active Window Edelstahl-Optik  
Centro Niederdruck

## Arbeitsplatten

Black Pearl Finish

## Dunstabzüge

Mythos Air Hub  
Mythos Air Hub-T  
Mythos Air Hub-D  
Mythos Perimetral Pro  
Mythos Pro  
Maris Pro  
Maris Pro Matt  
Mythos Full Light  
Mythos (Deckenhaube)  
Maris (Deckenhaube)  
Inca Lux  
Inca Lux Matt  
Smart Suspended in Schwarz Matt und Weiß Matt

## Kochfeldabzüge

Smart 2Gether  
Mythos 2Gether Glas

## Zubehör

Mythos Masterpiece Teile

## Dunstabzüge

Mythos  
Maris 2.0 Plus  
Maris 2.0  
Maris  
Smart Deco in der Farbe Smoked Blue und Dusty Rose  
Mythos (Lüfterbaustein)  
Box Plus Glass

## Keramik

drei Farben (Cashmere, Graphit, Perlgrau Matt)



# Index

Art.-Nr.	Seite	Art.-Nr.	Seite	Art.-Nr.	Seite	Art.-Nr.	Seite	Art.-Nr.	Seite
101.0017.703	42	114.0301.903	75	114.0477.307	59	114.0627.658	81	114.0658.594	88
101.0017.704	42	114.0301.907	72	114.0477.353	60	114.0627.671	88	114.0658.595	88
101.0017.719	42	114.0301.951	65	114.0477.355	60	114.0627.672	88	114.0659.123	147
101.0024.026	42	114.0301.961	64	114.0477.356	60	114.0627.674	81	114.0659.124	146
101.0029.731	133	114.0302.015	150	114.0477.361	60	114.0627.675	81	114.0659.125	149
101.0043.207	32	114.0302.016	150	114.0477.370	61	114.0657.804	63	114.0681.426	89
101.0262.833	134	114.0302.021	150	114.0477.372	61	114.0657.805	69	114.0681.427	89
101.0262.834	45	114.0302.751	73	114.0477.373	61	114.0657.806	70	114.0681.428	89
101.0301.753	43	114.0302.752	73	114.0477.377	61	114.0657.807	64	114.0681.429	89
101.0302.470	44	114.0302.760	73	114.0477.485	67	114.0657.808	65	114.0681.430	89
101.0464.000	35	114.0302.761	73	114.0477.487	67	114.0657.809	71	114.0681.581	87
101.0464.042	31	114.0302.762	73	114.0477.488	67	114.0657.810	75	114.0681.583	87
101.0464.044	30	114.0302.763	73	114.0477.493	67	114.0657.822	72	114.0681.584	87
101.0464.337	39	114.0302.766	148	114.0477.500	68	114.0657.823	150	114.0681.585	87
101.0464.340	48	114.0302.767	148	114.0477.503	68	114.0657.824	66	114.0681.586	87
101.0469.738	143	114.0303.666	74	114.0477.504	68	114.0657.825	66	114.0682.458	84
101.0469.740	46	114.0303.670	74	114.0477.508	68	114.0657.826	73	114.0682.459	84
101.0511.928	39	114.0303.671	74	114.0477.540	76	114.0657.827	73	114.0682.460	84
101.0554.877	41	114.0303.673	74	114.0477.552	76	114.0657.828	74	114.0682.501	84
101.0554.878	40	114.0303.677	74	114.0477.553	76	114.0657.829	74	114.0682.502	84
101.0594.471	43	114.0303.681	74	114.0477.557	76	114.0658.140	147	114.0682.503	82
101.0622.893	129	114.0303.682	74	114.0477.967	63	114.0658.216	147	114.0682.504	82
101.0623.960	129	114.0303.684	74	114.0477.968	63	114.0658.217	147	114.0682.505	82
101.0626.707	30	114.0336.415	66	114.0477.969	63	114.0658.218	147	114.0682.506	82
101.0626.710	41	114.0336.417	71	114.0477.970	63	114.0658.219	147	114.0682.507	82
110.0365.588	357	114.0336.916	71	114.0477.978	69	114.0658.220	147	114.0682.510	83
110.0377.734	338	114.0336.936	71	114.0477.979	69	114.0658.254	147	114.0682.521	83
110.0377.735	338	114.0336.939	71	114.0477.980	69	114.0658.255	147	114.0682.522	83
110.0377.736	338	114.0338.205	66	114.0477.981	69	114.0658.256	147	114.0682.523	83
110.0377.737	338	114.0338.207	66	114.0477.990	77	114.0658.257	147	114.0682.524	83
110.0377.738	338	114.0338.310	66	114.0477.991	77	114.0658.293	146	114.0682.525	79
110.0377.739	338	114.0338.326	66	114.0477.992	77	114.0658.294	146	114.0682.526	78
114.0009.505	148	114.0338.333	66	114.0477.993	77	114.0658.295	146	114.0682.527	79
114.0009.509	148	114.0338.334	66	114.0512.151	70	114.0658.297	146	114.0682.528	79
114.0009.542	148	114.0338.337	66	114.0512.152	70	114.0658.298	146	114.0682.529	79
114.0009.546	148	114.0476.120	62	114.0512.153	70	114.0658.299	146	114.0682.530	79
114.0197.797	73	114.0476.144	62	114.0512.158	70	114.0658.300	146	114.0682.531	78
114.0199.717	148	114.0476.147	62	114.0593.108	57	114.0658.301	146	114.0682.532	78
114.0199.718	148	114.0476.149	62	114.0627.285	58	114.0658.302	146	114.0682.533	78
114.0256.610	72	114.0476.995	56	114.0627.287	59	114.0658.303	149	114.0682.534	78
114.0256.611	72	114.0476.996	56	114.0627.290	60	114.0658.305	149	114.0682.545	86
114.0256.612	72	114.0476.999	56	114.0627.323	57	114.0658.306	149	114.0682.546	86
114.0256.625	64	114.0477.000	56	114.0627.362	61	114.0658.308	149	114.0682.547	86
114.0256.626	64	114.0477.021	56	114.0627.364	62	114.0658.309	149	114.0682.548	86
114.0256.627	64	114.0477.022	56	114.0627.366	67	114.0658.310	149	114.0682.549	86
114.0259.826	73	114.0477.041	56	114.0627.368	68	114.0658.331	149	114.0682.550	85
114.0301.331	75	114.0477.044	56	114.0627.371	76	114.0658.332	149	114.0682.561	85
114.0301.333	75	114.0477.257	58	114.0627.618	88	114.0658.333	149	114.0682.562	85
114.0301.335	75	114.0477.260	58	114.0627.619	88	114.0658.334	149	114.0682.563	85
114.0301.345	65	114.0477.260	58	114.0627.620	81	114.0658.583	147	114.0682.564	85
114.0301.367	65	114.0477.271	58	114.0627.620	81	114.0658.583	147	114.0682.564	85
114.0301.368	65	114.0477.278	58	114.0627.651	81	114.0658.586	146	114.0682.565	80
114.0301.373	150	114.0477.282	59	114.0627.655	88	114.0658.588	149	114.0682.566	80
		114.0477.302	59	114.0627.656	88	114.0658.592	81	114.0682.567	80
		114.0477.303	59	114.0627.657	81	114.0658.593	81	114.0682.569	80
								114.0682.570	80
								114.0682.600	158
								114.0682.641	158
								114.0682.642	158
								114.0682.643	158
								114.0682.644	158
								114.0682.732	83
								114.0682.733	79
								114.0682.734	78
								114.0682.735	86
								114.0682.736	85
								114.0682.737	80
								114.0682.738	158
								114.0685.102	81
								114.0685.103	81
								114.0685.104	81
								114.0685.105	81
								114.0685.106	88
								114.0685.107	88
								114.0685.108	88
								114.0685.109	88
								115.0347.111	296
								115.0347.142	297
								115.0380.641	295
								115.0391.460	294
								115.0391.482	294
								115.0392.332	285
								115.0392.337	285
								115.0392.340	285
								115.0392.352	285
								115.0392.356	285
								115.0392.357	284
								115.0392.362	284
								115.0392.368	284
								115.0392.369	284
								115.0392.382	284
								115.0393.974	247
								115.0393.975	247
								115.0393.976	263
								115.0470.655	297
								115.0470.658	297
								115.0470.659	297
								115.0470.661	297
								115.0470.666	296
								115.0470.669	296
								115.0470.670	296
								115.0470.675	296
								115.0472.959	247
								115.0472.960	247
								115.0486.978	300
								115.0486.980	300
								115.0486.993	267
								115.0512.912	307
								115.0513.037	306



Art.-Nr.	Seite	Art.-Nr.	Seite	Art.-Nr.	Seite	Art.-Nr.	Seite	Art.-Nr.	Seite	Art.-Nr.	Seite
115.0521.435	257	115.0623.055	292	115.0653.384	276	122.0374.688	177	124.0335.853	98	125.0683.107	189
115.0521.436	298	115.0623.056	293	115.0653.385	276	122.0374.690	177	124.0335.856	98	125.0683.108	189
115.0521.437	303	115.0623.057	292	115.0653.387	276	122.0375.253	173	124.0335.859	98	125.0683.109	189
115.0521.438	256	115.0623.137	293	115.0653.389	276	122.0375.255	173	124.0335.863	98	125.0683.110	189
115.0521.439	298	115.0623.139	292	115.0653.390	301	122.0375.258	170	124.0335.865	97	125.0683.135	187
115.0521.440	303	115.0623.140	293	115.0653.391	301	122.0375.260	170	124.0335.868	97	125.0683.136	187
115.0521.441	255	115.0623.141	292	115.0653.392	305	122.0375.274	170	124.0335.870	97	125.0683.137	187
115.0523.286	269	115.0623.146	293	115.0653.394	305	122.0375.276	170	124.0335.872	97	125.0683.138	187
115.0529.202	251	115.0623.147	292	115.0653.395	271	122.0375.281	169	124.0380.243	97	125.0683.139	187
115.0529.207	251	115.0623.148	308	115.0653.398	271	122.0375.283	169	124.0380.244	97	125.0683.140	185
115.0538.940	270	115.0623.149	308	115.0653.401	271	122.0477.873	168	124.0380.247	98	125.0683.181	185
115.0545.135	269	115.0625.185	275	115.0653.404	271	122.0477.874	168	124.0380.248	98	125.0683.182	185
115.0545.136	263	115.0625.187	275	115.0653.407	266	122.0477.875	172	124.0380.250	151	125.0683.183	185
115.0547.852	250	115.0625.188	275	115.0653.409	266	122.0477.876	179	124.0380.341	100	125.0683.184	185
115.0547.853	250	115.0625.190	275	115.0653.504	282	122.0537.616	174	124.0380.343	101	125.0683.185	189
115.0547.854	246	115.0625.489	254	115.0653.505	283	122.0537.714	171	124.0380.345	102	125.0683.186	189
115.0547.855	246	115.0625.523	254	115.0659.840	296	122.0537.715	178	124.0381.390	103	125.0683.187	189
115.0550.424	257	115.0625.525	254	115.0659.961	297	122.0541.466	174	124.0381.401	103	125.0683.188	189
115.0550.427	256	115.0625.527	254	115.0659.962	306	122.0541.467	171	124.0381.404	103	125.0683.189	189
115.0569.290	262	115.0625.988	272	115.0659.963	307	122.0541.468	178	124.0381.407	103	125.0683.231	187
115.0569.461	262	115.0626.018	274	115.0659.964	293	122.0553.943	174	124.0433.384	103	125.0683.232	187
115.0575.968	270	115.0626.019	274	115.0659.965	292	122.0553.947	171	124.0433.385	103	125.0683.233	185
115.0590.044	249	115.0626.020	274	115.0669.768	282	122.0622.698	167	124.0433.433	103	125.0683.234	185
115.0590.045	248	115.0626.022	274	115.0669.769	283	122.0625.056	176	124.0433.440	103	125.0683.235	189
115.0595.062	287	115.0626.024	274	115.0681.241	257	122.0625.057	167	124.0433.442	103	125.0683.236	189
115.0595.066	287	115.0626.028	274	115.0681.242	256	122.0625.058	166	124.0433.443	103	125.0685.110	186
115.0595.068	287	115.0626.051	273	115.0681.243	249	122.0625.059	166	124.0433.445	103	125.0685.161	184
115.0595.069	287	115.0626.053	273	115.0681.244	248	122.0625.060	183	124.0433.447	103	125.0685.162	188
115.0595.081	287	115.0626.055	273	120.0179.563	244	122.0626.777	174	125.0512.449	186	126.0335.711	192
115.0595.083	286	115.0626.057	273	120.0179.564	245	122.0626.778	171	125.0512.450	186	126.0335.712	191
115.0595.088	286	115.0626.081	273	120.0381.128	244	122.0627.021	180	125.0512.451	186	126.0335.714	190
115.0595.089	286	115.0626.084	273	120.0381.129	245	122.0658.053	183	125.0512.452	186	126.0335.875	192
115.0595.091	286	115.0626.085	268	120.0621.228	242	122.0658.054	166	125.0512.504	184	126.0335.878	192
115.0595.093	286	115.0626.088	268	120.0621.229	241	122.0658.055	167	125.0512.505	184	126.0335.880	191
115.0596.320	261	115.0627.523	286	120.0621.230	240	122.0658.056	167	125.0512.506	184	126.0335.883	191
115.0596.381	299	115.0627.524	287	120.0621.311	242	122.0658.057	176	125.0512.507	184	126.0335.884	190
115.0596.382	304	115.0628.204	257	120.0621.312	241	122.0658.058	180	125.0512.515	188	126.0335.887	190
115.0596.383	261	115.0628.207	257	120.0621.313	240	122.0658.059	166	125.0512.516	188	126.0380.348	190
115.0596.384	299	115.0628.208	256	121.0176.518	322	124.0335.674	102	125.0512.517	188	126.0380.350	191
115.0596.385	304	115.0628.210	256	121.0200.676	317	124.0335.678	102	125.0512.518	188	126.0380.352	192
115.0596.386	260	115.0628.251	249	121.0200.680	317	124.0335.692	102	125.0627.319	184	126.0381.439	193
115.0596.387	259	115.0628.253	249	121.0200.691	318	124.0335.694	101	125.0627.320	186	126.0381.440	193
115.0596.388	259	115.0628.254	248	121.0200.692	320	124.0335.696	101	125.0627.321	188	126.0381.512	193
115.0596.389	258	115.0628.256	248	121.0284.027	317	124.0335.698	101	125.0683.056	187	126.0381.518	193
115.0600.095	291	115.0653.298	277	121.0307.563	322	124.0335.700	100	125.0683.057	187	127.0361.224	130
115.0600.098	290	115.0653.371	277	121.0557.763	316	124.0335.701	100	125.0683.058	187	127.0361.228	121
115.0600.131	289	115.0653.372	277	121.0557.764	316	124.0335.704	100	125.0683.059	187	127.0361.234	120
115.0600.137	302	115.0653.373	277	122.0014.586	175	124.0335.706	151	125.0683.060	187	127.0374.672	138
115.0600.138	302	115.0653.374	277	122.0197.991	168	124.0335.707	98	125.0683.101	185	127.0374.673	138
115.0613.590	249	115.0653.376	277	122.0197.993	168	124.0335.708	98	125.0683.102	185	127.0374.686	136
115.0613.671	248	115.0653.378	277	122.0197.995	172	124.0335.709	97	125.0683.103	185	127.0374.687	136
115.0621.592	290	115.0653.379	276	122.0197.997	179	124.0335.710	97	125.0683.104	185	127.0375.230	130
115.0621.613	291	115.0653.382	276	122.0374.674	181	124.0335.844	151	125.0683.105	185	127.0375.252	130
115.0623.054	293	115.0653.383	276	122.0374.685	181	124.0335.851	151	125.0683.106	189	127.0375.256	127

# Index

Art.-Nr.	Seite	Art.-Nr.	Seite	Art.-Nr.	Seite	Art.-Nr.	Seite	Art.-Nr.	Seite
127.0375.257	127	127.0642.076	25	135.0682.824	157	135.0683.050	155	350.0679.881	355
127.0375.271	122	127.0642.077	24	135.0682.825	157	135.0683.051	153	350.0679.882	355
127.0375.273	122	127.0642.078	24	135.0682.826	157	135.0683.052	157	350.0679.883	355
127.0375.277	121	127.0650.362	113	135.0682.827	157	135.0683.053	154	350.0679.884	355
127.0375.278	121	127.0650.363	112	135.0682.829	154	135.0683.054	152	350.0679.885	351
127.0375.279	120	127.0650.364	114	135.0682.830	154	135.0683.055	156	350.0679.886	354
127.0375.280	120	127.0658.062	117	135.0682.831	154	305.0665.359	358		
127.0375.341	130	127.0658.063	117	135.0682.832	154	305.0665.361	358		
127.0375.342	121	127.0658.064	126	135.0682.833	154	305.0665.391	359		
127.0375.343	120	127.0658.065	135	135.0682.890	152	305.0665.392	359		
127.0378.717	38	127.0658.527	140	135.0682.961	152	305.0665.393	359		
127.0378.733	29	127.0658.794	129	135.0682.962	152	315.0489.957	361		
127.0378.735	34	127.0658.795	129	135.0682.963	152	315.0489.958	361		
127.0380.239	26	127.0662.540	112	135.0682.964	152	315.0599.933	360		
127.0380.240	26	127.0662.642	112	135.0682.965	156	315.0622.738	360		
127.0380.300	33	127.0662.643	114	135.0682.966	156	325.0552.774	348		
127.0380.301	33	127.0662.644	114	135.0682.967	156	325.0597.293	346		
127.0380.368	47	127.0662.648	113	135.0682.968	156	325.0597.294	346		
127.0380.391	27	127.0662.649	113	135.0682.969	156	325.0597.295	346		
127.0380.393	119	127.0672.129	112	135.0682.982	155	325.0597.296	346		
127.0380.396	28	127.0674.362	112	135.0682.983	155	325.0657.267	347		
127.0380.400	118	127.0674.363	112	135.0682.984	155	325.0657.268	349		
127.0380.403	36	127.0674.440	114	135.0682.985	155	325.0657.511	348		
127.0464.378	30	127.0674.533	114	135.0682.986	155	325.0657.512	346		
127.0464.379	39	127.0674.535	114	135.0682.988	153	325.0679.323	343		
127.0476.450	37	127.0674.537	113	135.0682.989	153	330.0591.716	339		
127.0476.541	37	127.0674.582	113	135.0682.990	153	330.0591.717	339		
127.0476.702	142	127.0674.583	113	135.0683.021	153	330.0591.771	339		
127.0476.704	142	127.0676.885	115	135.0683.022	153	330.0591.773	337		
127.0537.584	125	134.0039.329	321	135.0683.023	157	330.0591.775	337		
127.0537.586	131	134.0039.330	321	135.0683.024	157	330.0591.778	337		
127.0537.588	123	134.0039.331	321	135.0683.025	157	330.0679.324	330		
127.0537.590	137	134.0039.332	321	135.0683.026	157	330.0682.352	334		
127.0537.611	132	134.0039.553	323	135.0683.027	157	330.0682.353	334		
127.0541.469	132	134.0039.554	323	135.0683.028	154	330.0682.354	331		
127.0541.470	125	134.0039.555	323	135.0683.029	154	330.0682.355	336		
127.0541.491	131	134.0055.286	324	135.0683.030	154	330.0682.356	336		
127.0541.492	123	134.0055.288	324	135.0683.031	154	330.0682.357	335		
127.0541.494	137	134.0055.289	319	135.0683.033	154	330.0682.358	335		
127.0554.879	41	134.0055.291	319	135.0683.034	152	335.0528.005	342		
127.0558.824	139	134.0055.292	319	135.0683.035	152	335.0528.006	342		
127.0558.826	139	134.0055.293	319	135.0683.036	152	335.0530.199	342		
127.0622.697	117	135.0556.703	90	135.0683.037	152	335.0530.200	342		
127.0625.052	135	135.0627.324	90	135.0683.038	152	335.0530.202	342		
127.0625.053	126	135.0682.797	155	135.0683.039	156	340.0595.364	376		
127.0625.054	117	135.0682.804	155	135.0683.040	156	340.0597.249	374		
127.0625.055	140	135.0682.805	155	135.0683.041	156	340.0678.203	378		
127.0625.404	128	135.0682.806	155	135.0683.042	156	340.0679.889	372		
127.0625.405	124	135.0682.807	155	135.0683.043	156	345.0654.870	350		
127.0625.406	128	135.0682.808	153	135.0683.044	155	345.0654.932	350		
127.0625.407	124	135.0682.809	153	135.0683.045	153	345.0654.933	350		
127.0641.999	116	135.0682.810	153	135.0683.046	157	350.0679.877	356		
127.0642.000	25	135.0682.811	153	135.0683.047	154	350.0679.878	356		
127.0642.074	25	135.0682.812	153	135.0683.048	152	350.0679.879	356		
127.0642.075	25	135.0682.823	157	135.0683.049	156	350.0679.880	356		

# Index Zubehör

Art.-Nr.	Seite	Art.-Nr.	Seite	Art.-Nr.	Seite
112.0006.138	48, 396	112.0461.942	30, 395	112.0657.146	146, 147, 149, 152 - 157, 185, 187, 189, 399
112.0006.333	399	112.0461.952	35	112.0658.197	388
112.0006.411	400	112.0464.521	63	112.0658.280	388
112.0006.412	400	112.0464.522	77, 396	112.0658.444	388
112.0006.456	400	112.0473.656	56 - 90, 146 - 150, 152, 154, 156, 158, 188, 401	112.0658.446	388
112.0007.459	402	112.0520.938	57, 90, 397	112.0659.398	117, 126, 135, 140, 166, 167, 176, 183, 394
112.0007.611	401	112.0530.237	402	112.0674.302	338, 339
112.0007.712	402	112.0530.238	402	112.0675.694	379
112.0007.715	402	112.0530.239	402	112.0676.854	112 - 115, 393
112.0008.476	401	112.0530.240	402	112.0676.895	115, 393
112.0016.755	330, 331, 334 - 339, 342, 350, 358, 359	112.0530.324	403	112.0678.323	379
112.0016.756	343, 346 - 349	112.0532.169	146, 147, 149, 152 - 157, 185, 187, 189, 399	112.0678.324	379
112.0016.758	360	112.0539.120	120 - 122, 127, 130, 136, 142, 169, 170, 173, 177, 398	112.0679.772	379
112.0017.698	32, 42, 398	112.0539.568	373, 375, 377	112.0681.031	330
112.0017.900	56, 398	112.0539.569	373, 375, 377, 379	112.0681.200	249, 257, 309
112.0017.983	346	112.0539.570	373, 375, 377	112.0683.832	331, 334 - 336
112.0018.817	56, 394	112.0548.447	373, 375, 377, 379	112.0683.833	331, 334 - 336
112.0030.882	98, 103, 123 - 125, 128, 131, 132, 137, 146, 147, 149, 151 - 157, 171, 174, 178, 185, 187, 189 - 193, 397	112.0548.448	373, 375, 377, 379	119.0150.262	247, 263, 266 - 277, 284 - 287, 289 - 297, 300 - 302, 305 - 309
112.0036.204	337	112.0549.122	342	119.0155.993	282, 283, 309
112.0041.519	47, 395	112.0566.182	78, 396	119.0176.059	246, 250, 309
112.0043.993	27, 119, 396	112.0591.081	24, 25, 116, 117, 126, 135, 140, 166, 167, 176, 183, 397	119.0177.893	244, 245, 262, 309
112.0046.156	360	112.0591.082	117, 126, 135, 140, 166, 167, 176, 183	119.0547.905	268, 276, 277, 309
112.0057.214	58, 59, 395	112.0595.334	30, 31, 35, 39 - 41, 46, 58 - 65, 67 - 72, 75, 78 - 89, 143, 150, 158, 398	119.0547.906	240, 241, 263, 266, 268, 269, 270, 271, 273 - 277, 282, 283, 286, 287, 290 - 293, 296, 297, 306, 307, 309
112.0057.850	24, 25, 116, 120, 123 - 125, 128, 131, 132, 137, 138, 166, 169, 171, 174, 178, 180, 181, 394	112.0602.288	117, 126, 135, 140, 166, 167, 176, 183	133.0006.408	400
112.0066.060	57, 60 - 62, 67, 68, 76, 78 - 80, 83, 85, 86, 90, 158, 184, 186, 188, 394	112.0611.460	399	133.0014.278	319, 324
112.0067.942	361	112.0619.946	120 - 122, 127, 130, 136, 142, 169, 170, 173, 177, 387	133.0014.739	319, 324
112.0080.355	120 - 122, 127, 130, 136, 142, 169, 170, 173, 177, 397	112.0625.483	247, 248, 251, 255, 256, 258 - 261, 298, 299, 303, 304, 309	133.0016.354	319, 321, 324
112.0081.436	26, 33, 172, 179, 394	112.0625.484	248, 256, 309	133.0016.358	319, 324
112.0174.992	343, 346 - 349	112.0625.485	249, 257, 309	133.0016.359	319, 324
112.0174.994	330, 331, 334 - 339, 342, 350, 358, 359	112.0625.486	249, 257, 309	133.0023.966	319, 321
112.0174.995	330, 331, 334 - 339, 342, 350, 358, 359	112.0652.898	389	133.0026.896	244 - 248, 250, 251, 255, 256, 263, 266, 267, 269 - 271, 276, 277, 282 - 285, 294, 300, 301, 303, 305, 401
112.0175.520	168, 394	112.0652.978	389	133.0028.395	319, 321
112.0188.651	123 - 125, 128, 131, 132, 137, 153, 155, 157, 171, 174, 175, 178, 185, 187, 189	112.0653.030	389	133.0039.556	321
112.0188.653	172, 179, 190 - 193	112.0653.035	389	133.0039.804	321
112.0196.874	360	112.0653.036	389	133.0042.678	323
112.0197.447	337 - 339	112.0653.041	389	133.0042.696	323
112.0204.360	120 - 122, 127, 130, 136, 139, 142, 169, 170, 173, 177, 184, 186, 188	112.0654.748	100 - 102, 104, 184, 186, 188, 398	133.0042.702	323
112.0250.014	64, 65, 395	112.0655.239	112 - 115, 393	133.0150.760	399
112.0256.867	26, 33, 58, 59, 97, 100, 101, 184, 186, 188, 397	112.0655.240	112 - 115, 393	133.0200.694	317, 318
112.0262.703	357	112.0655.341	112 - 115, 393	133.0200.695	317, 318, 320
112.0281.981	29, 34, 38, 394	112.0655.342	112 - 115, 393	133.0200.698	317
112.0281.982	28, 29, 34, 36, 38, 397	112.0655.343	112 - 115, 393	133.0200.699	317, 318, 320
112.0284.156	29, 34, 38, 398	112.0655.344	112 - 115, 393	133.0251.264	317, 318
112.0285.288	337 - 339	112.0655.408	114, 390	133.0251.265	318, 320
112.0289.753	357	112.0655.409	114, 390	133.0251.269	317, 318
112.0304.193	402	112.0655.410	114, 390	133.0251.270	317, 320
112.0325.251	100, 395	112.0655.431	113, 390	133.0251.271	317
112.0334.054	66, 395	112.0655.433	113, 390	133.0253.617	244
112.0339.360	351, 354 - 356	112.0655.468	113, 390	133.0284.696	317, 320
112.0342.598	24, 25, 116, 398	112.0655.470	112, 390	133.0284.697	317, 320
112.0355.965	24, 25, 57, 90, 116, 398	112.0655.471	112, 390	133.0297.561	244 - 248, 250, 251, 255, 256, 258 - 263, 266, 267, 269 - 271, 275, 284 - 287, 289 - 308, 401
112.0357.743	24, 25, 116	112.0655.472	112, 390	133.0537.934	78 - 89, 158, 399
112.0366.355	399	112.0655.481	384	133.0579.350	316
112.0394.981	121, 122, 127, 130, 136, 142, 170, 173, 177, 394	112.0655.482	385	133.0579.463	316
		112.0655.483	385	133.0613.539	401
		112.0655.488	385	134.0039.317	319, 321
		112.0655.489	385		

# Allgemeine Lieferbedingungen

## 1. Geltungsbereich

- 1.1 Unsere Lieferbedingungen gelten für alle gegenwärtig und zukünftig von uns abgegebenen Angebote und Verträge mit Unternehmern im Sinne von § 14 BGB, juristischen Personen des öffentlichen Rechts und öffentlich-rechtlichen Sondervermögen.
- 1.2 Die Allgemeinen Geschäftsbedingungen dieser Kunden werden nicht anerkannt, ihnen wird hiermit ausdrücklich widersprochen. Abweichende, entgegenstehende oder ergänzende Allgemeine Geschäftsbedingungen des Kunden werden nur dann und insoweit Vertragsbestandteil, als wir ihrer Geltung ausdrücklich zugestimmt haben. Dieses Zustimmungserfordernis gilt in jedem Fall, beispielsweise auch dann, wenn wir in Kenntnis der AGB des Kunden die Lieferung an ihn vorbehaltlos ausführen.

## 2. Vertragsschluss

- 2.1 Unsere Angebote sind freibleibend, soweit nichts anderes vereinbart ist.
- 2.2 Ein Vertrag kommt erst durch unsere Auftragsbestätigung in Textform oder durch Lieferung zustande. Vertragsänderungen und Nebenabreden bedürfen unserer Bestätigung in Textform.
- 2.3 Handelsübliche Abweichungen von Abbildungen, Zeichnungen sowie Maß-, Gewichts- und Leistungsangaben aus unseren Prospekten, Preislisten und Katalogen sind zulässig, soweit nicht die Verwendbarkeit zum vertraglich vorhergesehenen Zweck eine genaue Übereinstimmung voraussetzt oder diese als verbindlich bezeichnet worden sind. Dasselbe gilt für Änderungen, die aufgrund von rechtlichen Bestimmungen erfolgen oder die dem technischen Fortschritt dienen, soweit sie für den Kunden zumutbar sind.
- 2.4 Die Übertragung von Rechten aus diesem Vertrag sowie die Abtretung von Forderungen bedürfen zu ihrer Rechtswirksamkeit der Zustimmung des anderen Vertragspartners.

## 3. Lieferort, -zeit und -umfang

- 3.1 Wir liefern, soweit nicht individuell anders vereinbart, nur innerhalb Deutschlands und nur an den Sitz, die Geschäftsadresse oder Filiale des Kunden.
- 3.2 Vereinbarte Lieferfristen beginnen erst bei Vorlage aller gegebenenfalls vom Kunden beizubringenden Unterlagen, Genehmigungen, Freigaben und etwa zu leistender Anzahlungen. Eine Lieferfrist ist eingehalten, wenn die Ware zum Transport gegeben oder die Versandbereitschaft hergestellt und mitgeteilt ist.
- 3.3 Bei Änderungen auf Wunsch des Kunden verlängern sich die Lieferfristen in angemessenem Umfang.
- 3.4 Können wir den vereinbarten Liefertermin aus Hinderungsgründen, die wir nicht zu vertreten haben (Betriebsstörungen, Streik, Naturkatastrophen, Krieg, Terrorismus, Embargos, Epidemien oder sonstige Fälle höherer Gewalt, Aussperrung, Energieversorgungsschwierigkeiten, Verzögerungen in der Anlieferung wesentlicher Roh- und Ausgangsstoffe etc.), nicht einhalten, so werden wir den Kunden unverzüglich informieren.  
Der Kunde ist in einem solchen Fall zum sofortigen Rücktritt nur dann berechtigt, wenn ihm die Verzögerung der Anlieferung nicht zuzumuten ist oder wenn nicht absehbar ist, dass wir unsere Leistung innerhalb angemessener Frist, spätestens innerhalb von 2 Monaten, erbringen werden können. Entsprechendes gilt, wenn die Hinderungsgründe nach Ablauf von 2 Monaten seit unserer Mitteilung noch bestehen. Wir selbst können in einem solchen Fall vom Vertrag zurücktreten, wenn  
· nicht absehbar ist, dass wir unsere Leistung innerhalb angemessener Frist, spätestens jedoch innerhalb von 2 Monaten, erbringen werden können,  
· die Hinderungsgründe für uns nicht schon bei Vertragsschluss erkennbar gewesen sind und  
· wir bereits erbrachte Gegenleistungen des Kunden unverzüglich erstatten. Unter den gleichen Voraussetzungen können wir vom Vertrag zurücktreten, wenn die Hinderungsgründe nach Ablauf von 2 Monaten seit unserer Mitteilung noch bestehen.
- 3.5 Wegen einer Pflichtverletzung, die nicht in einem Mangel besteht, kann der Kunde nur zurücktreten oder kündigen, wenn wir die Pflichtverletzung zu vertreten haben.
- 3.6 Teillieferungen sind zulässig, soweit  
· die Teillieferung für den Kunden im Rahmen des vertraglichen Bestimmungszwecks verwendbar ist und  
· dem Kunden hierdurch kein erheblicher Mehraufwand oder zusätzliche Kosten entstehen (es sei denn, wir vereinbaren mit dem Kunden die Übernahme dieser Kosten).
- 3.7 Hat der Versand der Ware auf Abruf zu erfolgen, so sind wir berechtigt, nach Ablauf der für den Abruf bestimmten Zeit die Ware auf Kosten und Gefahr des Kunden nach unserem Ermessen zu lagern und zu berechnen.

## 4. Preise und Zahlungsbedingungen

- 4.1 Unsere Verkaufspreise verstehen sich frei Haus innerhalb Deutschlands zu Sitz, Geschäftsadresse, Lager oder Filiale des Kunden und, sofern nichts anderes vereinbart ist, einschließlich Verpackung. Bei Lieferungen unter 150,- EUR wird ein Fracht- und Verpackungsanteil von 5,- EUR berechnet. Die Wahl des Versandwegs bleibt uns überlassen. Mehrkosten, die durch Versandvorschriften des Kunden entstehen, gehen zu seinen Lasten.
- 4.2 Die im nur für Unternehmer zugänglichen Franke-Profinet angegebenen Preise verstehen sich zuzüglich der gesetzlichen Mehrwertsteuer. Warensendungen werden von uns nur auf Wunsch und auf Kosten des Kunden gegen Diebstahl, Bruch-, Transport-, Feuer-, Wasserschäden oder sonstige versicherbare Risiken versichert.
- 4.3 Sofern nichts anderes vereinbart wurde, sind Rechnungen ohne Abzug innerhalb von 30 Tagen ab Erhalt der Rechnung zu begleichen. Bei Zahlung innerhalb von 8 Tagen ab Rechnungsdatum oder Vorauskasse gewähren wir 2% Skonto. Die Gewährung des Skontoabzugs setzt voraus, dass sämtliche fällige Verbindlichkeiten aus Geschäften mit uns getilgt sind.
- 4.4 Befindet sich der Kunde mit einer Forderung, die mindestens 20% unserer Forderungen gegen den Kunden beträgt, seit mehr als 4 Wochen in Zahlungsverzug, dürfen wir alle Forderungen, die auf demselben Rechtsverhältnis beruhen, sofort fällig stellen.
- 4.5 Der Kunde darf gegen unsere Forderungen ausschließlich mit unbestrittenen oder rechtskräftig festgestellten Gegenansprüchen aufrechnen oder mit Gegenansprüchen des Kunden, die im Gegenseitigkeitsverhältnis i.S.v. § 320 Abs. 1 BGB zu unserem Anspruch stehen; das heißt, der Kunde bleibt bspw. berechtigt, bei einem Mangel der Ware einen im Verhältnis zum Mangel angemessenen Teil des Kaufpreises bis zur Beseitigung des Mangels oder der Ersatzlieferung, sofern geschuldet, zurückzuhalten.
- 4.6 Das Zurückbehaltungsrecht des Kunden aus früheren oder anderen Geschäften mit uns wird ausgeschlossen. Dies gilt nicht für das Zurückbehaltungsrecht wegen unbestrittener oder rechtskräftig festgestellter Ansprüche.

## 5. Gefahrübergang

- 5.1 Die Gefahr des zufälligen Untergangs und der zufälligen Verschlechterung der Ware geht auf den Kunden über, sobald die Ware zum Transport gegeben ist. Dies gilt auch dann, wenn Teillieferungen erfolgen oder wenn wir noch andere Leistungen (z.B. Versand oder Installation) übernommen haben.
- 5.2 Befindet sich der Kunde im Annahmeverzug, geht die Gefahr bereits mit der Mitteilung der Versandbereitschaft über.

## 6. Freiwillige Warenrücknahme

Warenrücknahmen, zu denen wir nicht verpflichtet sind, kommen nur in Betracht, wenn sich die Ware in wiederverkaufsfähigen Zustand befindet, originalverpackt ist und der Kunde eine Bearbeitungsgebühr in Höhe von 25% des Rechnungsbetrags, mindestens aber 56,- EUR, der zurückzusendenden Ware übernimmt. Unter diesen Voraussetzungen entscheiden wir im Einzelfall, ob wir die Ware freiwillig zurücknehmen.

## 7. Eigentumsvorbehalt

- 7.1 Die gelieferte Ware bleibt bis zur vollständigen Erfüllung sämtlicher Ansprüche aus der Geschäftsverbindung mit dem Kunden unser Eigentum.
- 7.2 Der Kunde wird die unter Eigentumsvorbehalt stehende Ware auf eigene Kosten gegen Feuer, Wasserschäden, Einbruch und Diebstahl versichern. Auf Verlangen ist uns die Versicherungspolice zur Einsicht zu übermitteln. Der Kunde tritt uns im Voraus die Ansprüche gegen die Versicherung ab. Wir erklären die Rückabtretung an den Kunden mit der Maßgabe, dass diese Rückabtretung wirksam wird, wenn und sobald der Eigentumsvorbehalt wegen vollständiger Bezahlung aller Forderungen an uns erloschen ist.
- 7.3 Bei Pfändungen der Vorbehaltsware durch Dritte oder bei sonstigen Zugriffen Dritter auf das Vorbehaltsvermögen muss der Kunde auf unser Eigentum hinweisen und hat der Kunde uns unverzüglich zu benachrichtigen. Der Kunde trägt alle Kosten, die zur Aufhebung des Zugriffs und zu einer Wiederbeschaffung der von uns gelieferten Waren aufgewendet werden müssen.
- 7.4 Der Kunde ist berechtigt, die Ware im ordnungsgemäßen Geschäftsverkehr zu veräußern, solange er nicht in Verzug ist und mit seinem Abnehmer kein Abtretungsverbot vereinbart. Verpfändungen oder Sicherungsübereignungen sind unzulässig. Die aus dem Weiterverkauf oder einem sonstigen Rechtsgrund (Versicherung, unerlaubte Handlung, Verbindung mit einem Grundstück) bezüglich der Ware entstehenden Forderungen tritt der Kunde bereits jetzt sicherungshalber in vollem Umfang an uns ab. Wir ermächtigen den Kunden, die an uns abgetretenen Forderungen für unsere Rechnung im eigenen Namen einzuziehen. Wir sind berechtigt, die-

se Ermächtigung zu widerrufen, wenn der Kunde mindestens 1 Woche in Zahlungsverzug ist oder ein Antrag auf Eröffnung des Insolvenzverfahrens vorliegt. Im Fall eines Widerrufs ist der Kunde auf unsere Aufforderung hin verpflichtet, die Abtretung offenzulegen und uns die für die Einziehung der Forderung erforderlichen Auskünfte und Unterlagen zu übergeben.

7.5 Wird die Ware durch den Kunden zu einer neuen Sache verarbeitet, so erfolgt die Verarbeitung für uns. Bei Verarbeitung, Vermischung oder Umbildung der Ware mit anderen Waren erwerben wir Miteigentum an den entstehenden neuen Sachen nach dem Verhältnis des Rechnungswertes (jeweils exklusive Umsatzsteuer) der von uns gelieferten und der anderen Waren im Zeitpunkt der Verarbeitung. Der Kunde wird die neuen Sachen unentgeltlich für uns verwahren.

7.6 Wenn der Kunde dies verlangt, sind wir verpflichtet, die uns zustehenden Sicherheiten insoweit freizugeben, als ihr realisierbarer Wert den Wert unserer offenen Forderungen gegen den Kunden um mehr als 10% übersteigt. Wir dürfen dabei jedoch die freizugebenden Sicherheiten auswählen.

7.7 Lässt das Recht des Landes, in dem sich der Liefergegenstand befindet, den vorgesehenen Eigentumsvorbehalt nicht oder nur in beschränkter Form zu, können wir uns andere Rechte an dem Liefergegenstand vorbehalten. Der Kunde ist verpflichtet, an allen erforderlichen Maßnahmen (z. B. Registrierungen) zur Verwirklichung des Eigentumsvorbehalts oder der an dessen Stelle tretenden Rechte und zum Schutze dieser Rechte mitzuwirken und die dadurch entstehenden Kosten zu tragen.

## 8. 8. Garantie

Wir gewähren allen Endkunden auf alle Armaturen eine Garantie auf Fehlerfreiheit des Materials und der Verarbeitung für einen Zeitraum von fünf Jahren ab Auslieferung an den Endkunden. Etwaige Fehler innerhalb der Garantie werden wir nach eigenem Ermessen auf unsere Kosten durch Reparatur oder Lieferung neuer oder generalüberholter Teile an eine vom Endkunden benannte Adresse in Deutschland bzw. Österreich beheben. Die Inanspruchnahme unseres Kundendienstes ist nur im Rahmen und unter den Voraussetzungen der gesetzlichen Gewährleistung (im Fall, dass wir Verkäufer sind in den Grenzen gemäß nachfolgender Ziff. 9) kostenfrei. Sonstige Ansprüche des Endkunden aus der Garantie, insbesondere auf Schadensersatz, gegen uns als Hersteller sind soweit gesetzlich zulässig ausgeschlossen. Ausgenommen von der Garantie ist normaler Verschleiß. Die gesetzlichen Rechte des Endkunden gegenüber dem jeweiligen Verkäufer auf Nacherfüllung, Rücktritt, Minderung oder Schadensersatz im Fall eines Mangels (im Fall, dass wir Verkäufer sind gemäß nachfolgender Ziff. 9) bleiben neben dieser Garantie bestehen. Ansprüche aus dieser Garantie bestehen nur, wenn das Produkt fachgerecht eingebaut und sachgemäß gepflegt wurde, keine Merkmale aufweist, die auf nicht fachgerechte Reparaturen oder sonstige nicht fachgerechte Eingriffe schließen lassen, und in das Produkt nur von uns autorisiertes Zubehör eingebaut wurde. Ansprüche aus der Garantie bestehen nur bei Vorlage des Kaufbelegs.

## 9. 9. Mängelansprüche

9.1 Der Kunde hat vor Abschluss des Vertrags selbst die Eignung der Ware für die von ihm beabsichtigte Verwendung zu prüfen.

9.2 Mängelansprüche richten sich nach den gesetzlichen Bestimmungen mit der Maßgabe, dass wir zunächst wählen können, ob wir Nacherfüllung durch Beseitigung des Mangels (Nachbesserung) oder durch Lieferung einer mangelfreien Sache (Ersatzlieferung) leisten. Unser Recht, die gewählte Art der Nacherfüllung unter den gesetzlichen Voraussetzungen zu verweigern, bleibt unberührt. Schlägt die Nacherfüllung fehl, verweigern wir unberechtigt die Nacherfüllung oder ist dem Kunden die Nacherfüllung nicht zumutbar, ist der Kunde berechtigt, ohne vorherige Fristsetzung den Kaufpreis herabzusetzen oder vom Vertrag zurückzutreten. Daneben kann der Kunde Schadensersatz statt der Leistung nach Maßgabe von Ziff. 10 verlangen.

9.3 Wir sind verpflichtet, die zum Zweck der Nacherfüllung erforderlichen Aufwendungen zu tragen.

9.4 Der Kunde ist verpflichtet, uns zum Erhalt seiner Gewährleistungsrechte erkennbare Mängel unverzüglich, spätestens jedoch innerhalb 1 Woche nach Erhalt der Ware schriftlich mitzuteilen. Andere Mängel, die auch bei sorgfältiger Prüfung nicht innerhalb dieser Frist entdeckt werden können, hat der Kunde uns unverzüglich nach deren Entdecken ebenfalls schriftlich mitzuteilen. Bei beiderseitigem Handelsgeschäft gelten die Bestimmungen von § 377 HGB.

9.5 Beruht der Mangel auf einem fehlerhaften Fremderzeugnis, sind wir berechtigt, unsere Mängelansprüche gegen den Vorlieferanten an den Kunden abzutreten. In diesem Fall können wir aus den vorstehenden Bestimmungen vom Kunden nur in Anspruch genommen werden, wenn der Kunde die abgetretenen Ansprüche erfolglos gegen den Vorlieferanten ge-

richtlich geltend gemacht hat oder eine gerichtliche Geltendmachung erkennbar keinen Erfolg verspricht, z. B. wegen Insolvenz des Vorlieferanten. Der Kunde ist verpflichtet, uns über die gerichtliche Geltendmachung der abgetretenen Ansprüche unverzüglich zu informieren und bei sämtlichen Vereinbarungen in Bezug auf die abgetretenen Forderungen unsere Zustimmung einzuholen. Während der Dauer des Rechtsstreits ist die Verjährung der betreffenden Gewährleistungsansprüche des Kunden gehemmt.

9.6 Der Kunde ist verpflichtet, die Rückverfolgbarkeit der bei uns bestellten und von ihm weiterveräußerten Produkte sicherzustellen. Der Kunde gewährleistet, dass die Kennzeichnung der Produkte so bestehen bleibt, dass im Fall eines festgestellten Fehlers die Eingrenzung der schadhafte Teile/Produkte/Chargen gewährleistet ist.

9.7 Die Verjährung von Mängelansprüchen wegen Waren, die entsprechend ihrer üblichen Verwendungsweise für ein Bauwerk verwendet worden sind und die dessen Mangelhaftigkeit verursacht haben, beträgt 5 Jahre ab dem Zeitpunkt der Ablieferung.

Im Übrigen beträgt die Verjährungsfrist für Mängelansprüche - vorbehaltlich Ziff. 10.3 - nach dieser Ziff. 9 12 Monate ab dem Zeitpunkt der Ablieferung. Ausgenommen hiervon sind Schadensersatzansprüche wegen der Verletzung von Leben, Körper oder Gesundheit oder aufgrund von grob fahrlässig oder vorsätzlich verursachten Schäden, diese verjähren innerhalb der gesetzlichen Fristen. Ein Schadensersatzanspruch wegen Verletzung der Pflicht zur Nacherfüllung gemäß §§ 437 Nr. 1, 439 BGB besteht nur, sofern während der 12-monatigen Verjährungsfrist gemäß Ziff. 9.7 Satz 2 sowohl a) der Kunde die Nacherfüllung verlangt, als auch b) wir unsere Nacherfüllungspflicht verletzt haben.

9.8 In allen Fällen unberührt bleiben die gesetzlichen Sondervorschriften über den Lieferantenregress gem. §§ 445a und 445b und 478 BGB. Ansprüche aus Lieferantenregress sind soweit gesetzlich zulässig ausgeschlossen, wenn die mangelhafte Ware durch den Käufer oder einen anderen Unternehmer, z.B. durch Einbau in ein anderes Produkt, weiterverarbeitet wurde.

9.9 Ansprüche aus Ziff. 8 bzw. einer sonstigen etwaigen ausdrücklich gewährten Garantie bleiben von dieser Ziff. 9 unberührt.

## 10. 10. Haftung

10.1 Wir haften nicht für die einfach fahrlässige Verletzung anderer als wesentlicher Vertragspflichten. Wesentliche Vertragspflichten sind diejenigen, deren Erfüllung dem Vertrag das Gepräge gibt und seine ordnungsgemäße Durchführung überhaupt erst ermöglicht und auf deren Einhaltung der Vertragspartner regelmäßig vertrauen darf. Wir haften ferner nicht, wenn unsere einfachen Erfüllungsgehilfen Vertragspflichten grob fahrlässig verletzen.

10.2 Soweit uns kein vorsätzliches Verhalten zur Last fällt, haften wir nur für den typischerweise eintretenden vorhersehbaren Schaden.

10.3 Die Haftung nach dem Produkthaftungsgesetz bleibt unberührt; dies gilt auch für die Haftung wegen schuldhafter Verletzung des Lebens, des Körpers oder der Gesundheit. Die Haftung aus der Garantie gemäß Ziffer 8 bestimmt sich abschließend nach den Bestimmungen in Ziff. 8. Bei Übernahme einer sonstiger Garantien haften wir nach Maßgabe der gesetzlichen Vorschriften.

## 11. Urheber- und Eigentumsrechte

11.1 Kostenvoranschläge, Zeichnungen und andere Unterlagen bleiben unser Eigentum und unterliegen unserem Urheberrecht. Sie dürfen Dritten nicht zugänglich gemacht werden. Zeichnungen und andere Unterlagen sind uns auf Verlangen zurückzugeben. Wird der Auftrag nicht erteilt, so sind sie ohne besondere Aufforderung unverzüglich zurückzusenden.

11.2 Die Benutzung unseres Bildmaterials ist ohne ausdrückliche Vereinbarung nicht gestattet. Im Einzelfall ist hierüber eine separate Nutzungsvereinbarung zu schließen.

## 12. Schlussbestimmungen

12.1 Es gilt deutsches Recht unter Ausschluss des UN-Abkommens über den internationalen Warenkauf.

12.2 Ist der Kunde Kaufmann oder juristische Person des öffentlichen Rechts oder hat er keinen allgemeinen Gerichtsstand im Inland, ist Bad Säckingen ausschließlicher Gerichtsstand für alle Streitigkeiten im Zusammenhang mit diesem Vertrag. Wir sind daneben berechtigt, am Sitz des Kunden zu klagen.

**Franke GmbH**

**D-79713 Bad Säckingen Stand 07/2021**



# Allgemeine Lieferbedingungen für Geschäfte mit Verbrauchern

## 1. Geltungsbereich

Diese Lieferbedingungen gelten für alle Lieferungen, Leistungen, Verträge und Angebote mit bzw. gegenüber Verbrauchern.

## 2. Vertragsschluss

- 2.1 Unsere Angebote sind freibleibend, soweit nichts anderes vereinbart ist.
- 2.2 Ein Vertrag kommt erst durch unsere Auftragsbestätigung in Textform oder durch Lieferung zustande. Vertragsänderungen und Nebenabreden bedürfen unserer Bestätigung in Textform.
- 2.3 Handelsübliche Abweichungen von Abbildungen, Zeichnungen sowie Maß-, Gewichts- und Leistungsangaben aus unseren Prospekten, Preislisten und Katalogen sind zulässig, soweit nicht die Verwendbarkeit zum vertraglich vorhergesehenen Zweck eine genaue Übereinstimmung voraussetzt oder diese als verbindlich bezeichnet worden sind. Dasselbe gilt für Änderungen, die aufgrund von rechtlichen Bestimmungen erfolgen oder die dem technischen Fortschritt dienen, soweit sie für den Kunden zumutbar sind.
- 2.4 Die Übertragung von Rechten aus diesem Vertrag sowie die Abtretung von Forderungen bedürfen zu ihrer Rechtswirksamkeit der Zustimmung des anderen Vertragspartners.

## 3. Lieferzeit und -umfang, Rücktritt

- 3.1 Vereinbarte Lieferfristen beginnen erst bei Vorlage aller gegebenenfalls vom Kunden beizubringenden Unterlagen, Genehmigungen, Freigaben und etwa zu leistender Anzahlungen. Eine Lieferfrist ist eingehalten, wenn die Ware zum Transport gegeben oder die Versandbereitschaft hergestellt und mitgeteilt ist.
- 3.2 Bei Änderungen auf Wunsch des Kunden verlängern sich die Lieferfristen in angemessenem Umfang.
- 3.3 Können wir den vereinbarten Liefertermin aus Hinderungsgründen, die wir nicht zu vertreten haben (Betriebsstörungen, Streik, Naturkatastrophen, Krieg, Terrorismus, Embargos, Epidemien oder sonstige Fälle höherer Gewalt, Aussperrung, Energieversorgungsschwierigkeiten, Verzögerungen in der Anlieferung wesentlicher Roh- und Ausgangsstoffe, etc.), nicht einhalten, so werden wir den Kunden unverzüglich informieren.  
Der Kunde ist in einem solchen Fall zum sofortigen Rücktritt nur dann berechtigt, wenn ihm die Verzögerung der Anlieferung nicht zuzumuten ist oder wenn nicht absehbar ist, dass wir unsere Leistung innerhalb angemessener Frist, spätestens innerhalb von 2 Monaten erbringen werden können. Entsprechendes gilt, wenn die Hinderungsgründe nach Ablauf von 2 Monaten seit unserer Mitteilung noch bestehen. Wir selbst können in einem solchen Fall vom Vertrag zurücktreten, wenn  
· nicht absehbar ist, dass wir unsere Leistung innerhalb angemessener Frist, spätestens jedoch innerhalb von 2 Monaten, erbringen werden können,  
· die Hinderungsgründe für uns nicht schon bei Vertragsschluss erkennbar gewesen sind und  
· wir bereits erbrachte Gegenleistungen des Kunden unverzüglich erstatten. Unter den gleichen Voraussetzungen können wir vom Vertrag zurücktreten, wenn die Hinderungsgründe nach Ablauf von 2 Monaten seit unserer Mitteilung noch bestehen.
- 3.4 Wegen einer Pflichtverletzung, die nicht in einem Mangel besteht, kann der Kunde nur zurücktreten oder kündigen, wenn wir die Pflichtverletzung zu vertreten haben.
- 3.5 Teillieferungen sind zulässig, soweit  
· die Teillieferung für den Kunden im Rahmen des vertraglichen Bestimmungszwecks verwendbar ist und  
· dem Kunden hierdurch kein erheblicher Mehraufwand oder zusätzliche Kosten entstehen (es sei denn, wir vereinbaren mit dem Kunden die Übernahme dieser Kosten).

## 4. Preise und Zahlungsbedingungen

- 4.1 Unsere Verkaufspreise verstehen sich, sofern nichts anderes vereinbart ist, einschließlich Verpackung. Für den Versand der Bestellung fällt, unabhängig vom Bestellwert, einmalig eine Versandkostenpauschale in Höhe von 5,- EUR an. Dies gilt auch, wenn in Ausnahmefällen die Bestellung in mehreren Paketen versandt wird. Die Wahl des Versandwegs bleibt uns überlassen. Mehrkosten, die durch Versandvorschriften des Kunden entstehen, gehen zu seinen Lasten.
- 4.2 Die im Franke-KüchenShop online angegebenen Preise verstehen sich einschließlich der gesetzlichen Mehrwertsteuer.
- 4.3 Sofern nichts anderes vereinbart wurde, sind Rechnungen ohne Abzug unverzüglich nach Erhalt der Rechnung zu begleichen.
- 4.4 Der Kunde darf gegen unsere Forderungen ausschließlich mit unbestrittenen oder rechtskräftig festgestellten Gegenansprüchen aufrechnen oder mit Gegenansprüchen des Kunden, die im Gegenseitigkeitsverhältnis i.S.v.

§ 320 Abs. 1 BGB zu unserem Anspruch stehen, d.h. der Kunde bleibt bspw. berechtigt, bei einem Mangel der Ware einen im Verhältnis zum Mangel angemessenen Teil des Kaufpreises bis zur Beseitigung des Mangels oder der Ersatzlieferung, sofern geschuldet, zurückzuzahlen. Widerruft der Kunde wirksam den Kaufvertrag, ist er außerdem berechtigt, mit seinen Ansprüchen im Rahmen des Rückabwicklungsverhältnisses aufzurechnen.

- 4.5 Das Zurückbehaltungsrecht des Kunden aus früheren oder anderen Geschäften mit uns wird ausgeschlossen. Dies gilt nicht für das Zurückbehaltungsrecht wegen unbestrittener oder rechtskräftig festgestellter Ansprüche.

## 5. Eigentumsvorbehalt

- 5.1 Die gelieferte Ware bleibt bis zur vollständigen Erfüllung aller unserer Ansprüche aus dem zugrunde liegenden Vertrag unser Eigentum.
- 5.2 Bei Pfändungen der Vorbehaltsware durch Dritte oder bei sonstigen Zugriffen Dritter auf das Vorbehaltsvermögen muss der Kunde auf unser Eigentum hinweisen und hat der Kunde uns unverzüglich zu benachrichtigen. Sofern der Dritte die uns in diesem Zusammenhang entstehenden gerichtlichen oder außergerichtlichen Kosten nicht zu erstatten vermag, haftet hierfür der Kunde im Falle der Verletzung der vorstehenden Hinweis- und Mitteilungspflichten.
- 5.3 Der Kunde ist verpflichtet, die Vorbehaltsware pfleglich zu behandeln und auf seine Kosten ausreichend gegen Beschädigung und Untergang zu versichern.

## 6. Widerrufsbelehrung Widerrufsrecht

- 6.1 Sie haben das Recht, binnen 14 Tagen ohne Angabe von Gründen diesen Vertrag zu widerrufen.

Die Widerrufsfrist beträgt 14 Tage ab dem Tag, an dem Sie oder ein von Ihnen benannter Dritter, der nicht der Beförderer ist, die Waren in Besitz genommen haben bzw. hat. Im Fall eines Vertrags über mehrere Waren, die Sie im Rahmen einer einheitlichen Bestellung bestellt haben und die getrennt geliefert werden, beträgt die Widerrufsfrist 14 Tage ab dem Tag, an dem Sie oder ein von Ihnen benannter Dritter, der nicht Beförderer ist, die letzte Ware in Besitz genommen haben bzw. hat. Um Ihr Widerrufsrecht auszuüben, müssen Sie uns (Franke GmbH, Mumpferfährstr. 70, 79713 Bad Säckingen, order.fbs@franke.com, Tel. 07761/52-600, Fax: 07761/52-294) mittels einer eindeutigen Erklärung (z. B. ein mit der Post versandeter Brief, Telefax oder E-Mail) über Ihren Entschluss, diesen Vertrag zu widerrufen, informieren. Sie können dafür das beigefügte Muster-widerrufsformular verwenden, das jedoch nicht vorgeschrieben ist.

Zur Wahrung der Widerrufsfrist reicht es aus, dass Sie die Mitteilung über die Ausübung des Widerrufsrechts vor Ablauf der Widerrufsfrist absenden. Ein Widerrufsrecht besteht nicht bei Waren, die nicht vorgefertigt sind und für deren Herstellung Ihre individuelle Auswahl oder Bestimmung maßgeblich ist oder die eindeutig auf Ihre persönlichen Bedürfnisse zugeschnitten sind.

- 6.2 Folgen des Widerrufs

Wenn Sie diesen Vertrag widerrufen, haben wir Ihnen alle Zahlungen, die wir von Ihnen erhalten haben, einschließlich der Lieferkosten (mit Ausnahme der zusätzlichen Kosten, die sich daraus ergeben, dass Sie eine andere Art der Lieferung als die von uns angebotene, günstigste Standardlieferung gewählt haben), unverzüglich und spätestens binnen 14 Tagen ab dem Tag zurückzuzahlen, an dem die Mitteilung über Ihren Widerruf dieses Vertrags bei uns eingegangen ist. Für diese Rückzahlung verwenden wir dasselbe Zahlungsmittel, das Sie bei der ursprünglichen Transaktion eingesetzt haben, es sei denn, mit Ihnen wurde ausdrücklich etwas anderes vereinbart; in keinem Fall werden Ihnen wegen dieser Rückzahlung Entgelte berechnet. Wir können die Rückzahlung verweigern, bis wir die Waren wieder zurückerhalten haben oder bis Sie den Nachweis erbracht haben, dass Sie die Waren zurückgesandt haben, je nachdem, welches der frühere Zeitpunkt ist. Sie haben die Waren unverzüglich und in jedem Fall spätestens binnen 14 Tagen ab dem Tag, an dem Sie uns über den Widerruf dieses Vertrages unterrichten, an uns, Franke GmbH, Mumpferfährstr. 70, 79713 Bad Säckingen, zurückzusenden oder zu übergeben. Die Frist ist gewahrt, wenn Sie die Waren vor Ablauf der Frist von 14 Tagen absenden.

Sie tragen die unmittelbaren Kosten der Rücksendung der Waren. Sie müssen für einen etwaigen Wertverlust der Waren nur aufkommen, wenn dieser Wertverlust auf einen zur Prüfung der Beschaffenheit, Eigenschaften und Funktionsweise der Waren nicht notwendigen Umgang mit ihnen zurückzuführen ist.

## **7. Gewährleistung und Garantie**

- 7.1 Wir haften gegenüber unseren Kunden für Sachmängel nach den hierfür geltenden gesetzlichen Vorschriften, insbesondere den §§ 434 ff. BGB.
- 7.2 Wir gewähren unseren Kunden und allen Endkunden zusätzlich zur gesetzlichen Gewährleistung, die dem Verbraucher gegenüber seinem jeweiligen Verkäufer zusteht, auf alle Armaturen eine Garantie auf Mangelfreiheit des Materials und der Verarbeitung für einen Zeitraum von fünf Jahren ab Auslieferung an den Endkunden. Etwaige Mängel innerhalb der Garantie werden wir nach eigenem Ermessen auf unsere Kosten durch Reparatur oder Lieferung neuer oder generalüberholter Teile an eine vom Endkunden benannte Adresse in Deutschland bzw. Österreich beheben. Sonstige Ansprüche des Endkunden aus der Garantie, insbesondere auf Schadensersatz, gegen uns als Hersteller sind soweit gesetzlich zulässig ausgeschlossen. Ausgenommen von der Garantie ist normaler Verschleiß. Die gesetzlichen Rechte des Endkunden gegenüber dem jeweiligen Verkäufer auf Nacherfüllung, Rücktritt, Minderung oder Schadensersatz im Fall eines Mangels bleiben neben dieser Garantie bestehen. Ansprüche aus dieser Garantie bestehen nur, wenn das Produkt fachgerecht eingebaut und sachgemäß gepflegt wurde, keine Merkmale aufweist, die auf nicht fachgerechte Reparaturen oder sonstige nicht fachgerechte Eingriffe schließen lassen, und in das Produkt nur von uns autorisiertes Zubehör eingebaut wurde. Ansprüche aus der Garantie bestehen nur bei Vorlage des Kaufbelegs. Ansprüche aus dieser Garantie verjähren innerhalb eines Jahres ab Entdeckung des Herstellungs- oder Materialfehlers.

## **8. Eignung der Ware**

Der Kunde hat vor Abschluss des Vertrags selbst die Eignung der Ware für die von ihm beabsichtigte Verwendung zu prüfen.

## **9. Haftung**

- 9.1 Wir haften nicht für die einfach fahrlässige Verletzung anderer als wesentlicher Vertragspflichten. Wesentliche Vertragspflichten sind diejenigen, deren Erfüllung dem Vertrag das Gepräge gibt und seine ordnungsgemäße Durchführung überhaupt erst ermöglicht und auf deren Einhaltung der Vertragspartner regelmäßig vertrauen darf.
- 9.2 Soweit uns kein vorsätzliches Verhalten zur Last fällt, haften wir nur für den typischerweise eintretenden vorhersehbaren Schaden.
- 9.3 Die Haftung nach dem Produkthaftungsgesetz bleibt unberührt; dies gilt auch für die Haftung wegen schuldhafter Verletzung des Lebens, des Körpers oder der Gesundheit. Die Haftung aus der Garantie gemäß Ziff. 7.2 bestimmt sich abschließend nach den Bestimmungen in Ziff. 7.2. Bei Übernahme etwaiger sonstigen Garantien haften wir nach Maßgabe der gesetzlichen Vorschriften.

## **10. Urheber- und Eigentumsrechte**

- 10.1 Kostenvoranschläge, Zeichnungen und andere Unterlagen bleiben unser Eigentum und unterliegen unserem Urheberrecht. Sie dürfen Dritten nicht zugänglich gemacht werden. Zeichnungen und andere Unterlagen sind uns auf Verlangen zurückzugeben. Wird der Auftrag nicht erteilt, so sind sie ohne besondere Aufforderung unverzüglich zurückzusenden.
- 10.2 Die Benutzung unseres Bildmaterials ist ohne ausdrückliche Vereinbarung nicht gestattet. Im Einzelfall ist hierüber eine separate Nutzungsvereinbarung zu schließen.

## **11. Teilnahme an Streitbeilegungsverfahren**

Wir sind zur Teilnahme an einem Streitbeilegungsverfahren vor einer Verbraucherschlichtungsstelle weder bereit noch verpflichtet.

## **12. Anwendbares Recht**

Es gilt deutsches Recht unter Ausschluss des UN-Abkommens über den internationalen Warenkauf. Wenn der Kunde zum Zeitpunkt seiner Bestellung seinen gewöhnlichen Aufenthalt in einem anderen Land hat, bleibt die Anwendung zwingender Rechtsvorschriften dieses Landes von der in Satz 1 getroffenen Rechtswahl unberührt.

**Franke GmbH**  
**D-79713 Bad Säckingen Stand 07/2021**



Lined writing area with horizontal dotted lines.





Blank page with horizontal dotted lines for writing.

# Wir sind für Sie da!

Jeder Anruf bei Franke führt Sie zu Spezialisten, die sich mit den Produkten auskennen. So erhalten Sie schnell und unkompliziert die gewünschten Informationen oder Beratung – natürlich kostenfrei.



## Im Außendienst

**Jan Norbert Wendt**  
+49 151 52608428  
jan-norbert.wendt@franke.com

**Peter Breisinger**  
+49 151 40200695  
peter.breisinger@franke.com

**Ralf Pehlke**  
+49 151 52608433  
ralf.pehlke@franke.com

**Jeannette Tews**  
+49 151 40246120  
jeannette.tews@franke.com

**Bodo Lütkenhaus**  
+49 151 52608427  
bodo.luetkenhaus@franke.com

**Zeki Erkmen**  
+49 151 52608421  
zeki.erkmen@franke.com

**Markus Schiebol**  
+49 175 1216798  
markus.schiebol@franke.com

**Lucas Weber**  
+49 151 40246121  
lucas.weber@franke.com

**Timo Wallrich**  
+49 151 52608439  
timo.wallrich@franke.com

**André Keller**  
+49 151 52608430  
andre.keller@franke.com

**Thomas Bolsmann**  
+49 151 52608432  
thomas.bolsmann@franke.com

**Florian Schmidt**  
+49 151 52608429  
florian.schmidt@franke.com

**Kay Hähnel**  
+49 151 52608419  
kay.haehnel@franke.com

**Robert Bolanca**  
+49 151 52608417  
robert.bolanca@franke.com

**Paul Pauls**  
+49 151 52608415  
paul.pauls@franke.com

**Michael Botzenhart**  
+49 151 52608418  
michael.botzenhart@franke.com

# Das Franke Partner Portal

Das Franke Partner Portal bietet registrierten Nutzern zu sämtlichen Franke Produkten alle Informationen übersichtlich, aktuell und jederzeit griffbereit. Einfach einloggen, gewünschtes Produkt z.B. über Suche mit der Produktnummer eingeben und Sie sind sofort über den Lieferstatus, die Verfügbarkeit oder wichtige Produktdetails im Bilde.

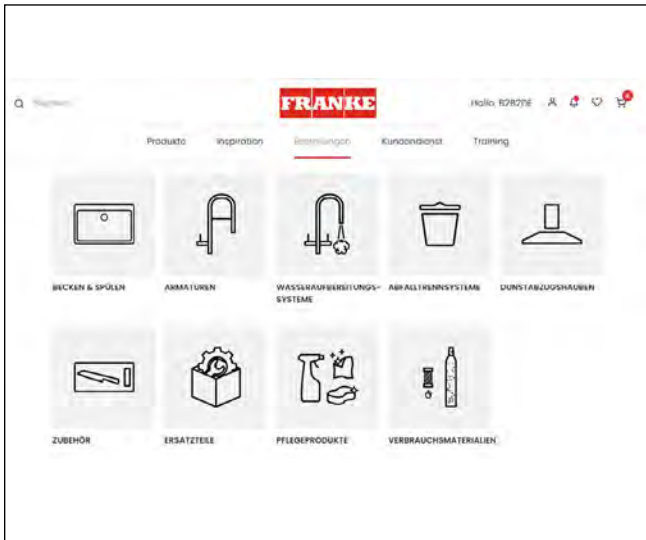

## Ihre Vorteile als registrierter Franke Partner Portal Nutzer

- Übersichtliche Recherche-/Filterfunktion
- Lagerverfügbarkeit bereits in der Produktübersicht
- Verfügbarkeit von Ersatzteilen zu jedem Produkt
- Online-Verfügbarkeit mit verbindlichem Liefertermin
- Umsatz- und Auftragsbestandsanzeige
- Preis- und Konditionsarchiv sowie Einkaufspreise aktuell abrufbar

Als registrierter Profi-Net-Nutzer können Sie in dieser hochprofessionellen Internetplattform entscheidende Verkaufsargumente wie Verfügbarkeit, verbindliche Liefertermine sowie aktuelle Sonderkonditionen zu jedem Franke Produkt direkt im Kundengespräch am Laptop oder Tablet abrufen.

Jetzt registrieren und rund um die Uhr von exklusivem Informationsvorsprung profitieren!  
Mehr auf [partnerportal.franke.com](https://partnerportal.franke.com)

Umfangreiche Informationen und Antworten auf viele häufig gestellte Fragen finden Sie im Kundendienstbereich des Portals. Auch Anfragen oder Reklamationen können Sie dort einfach und bequem einreichen.

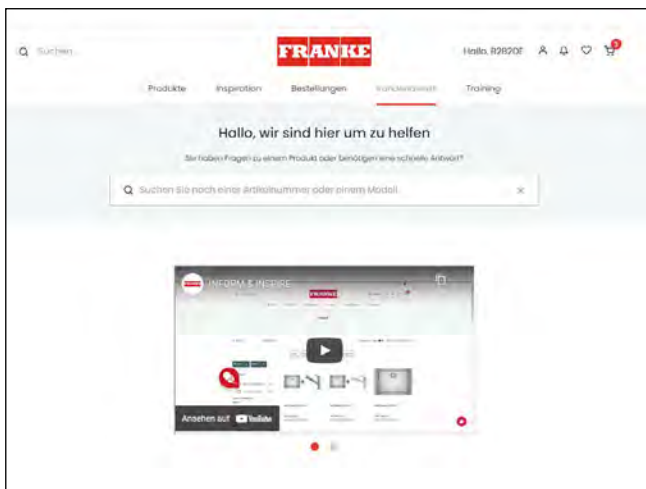

Haben Sie weitere Fragen?  
Sie suchen die Antwort auf Ihre Frage nicht in unseren häufig gestellten Fragen/FAQ?  
Nutzen Sie einfach unser Kontaktformular!

Bitte wählen:  
Kategorie / Abwesenheit

Bitte wählen:

Dezimalnummer

Artikelnummer

Beschreiben Sie Ihre Anfrage:

Bilder zur Unterstützung Ihrer Anfrage hochladen:  
[Dateien auswählen] [Keine Datei ausgewählt]

[Einreichen]

## Spülen



Integral-ablauf



Verdeckter Überlauf



Easy installation



Gastrom-norm



Druckknopf-ventil



Drehknopf-ventil



Handbetätigung



Spüle reversibel

### Randausführungen:



Einbau-spüle



Flächen-bündig



Slimtop



Unterbau



Insetrand



Gebördelt



Umgelegt

## Armaturen



Festaus-lauf



Festauslauf Up&Down



Zugaus-lauf



Auszugs-bräuse



Semi-Pro-fessionell



Semi-Pro Brause



Strahl-regler kippbar



Kugel-gelenk



Eco



Easy installation



Silent



Laminar-strahl



Nieder-druck



Vorfens-termontage



Heiß-wasser



Filter-armatur



Active L Twist kom-patibel

### Planungspiktos:



Schwenk-bereich 360°



Schlauch-länge 45cm



Hebel beidseitig



Hebel links



Hebel mitte



Hebel rechts



Hebel separat

### Bedienhebelposition:

## Abfalltrennung



Front-anbindung



Dreh-türen-schrank



Softclose



Silent



Easy installation



Aktivkoh-lefilter



Metall-ablage

### Eimereinteilung:



Einfach



Zweifach



Dreifach



Vierfach



Eimer groß-klein

## Hauben



Abluft



Umluft



Randab-saugung



Filter-sättigungs-anzeige



Intervall-Lüftungs-automatik



Nachlauf-automatik

### Energieeffizienz:



Lautstärke 57 dB



Gebläse-effizienz A



Fern-bedienung enthalten



Touch Control Bedie-nung



Easy-handling Aktivkoh-lefilter



Easy installation



Motor-drehbar-keit



SOUND PRO Sound Pro



Fett-abscheide-grad A



Beleuch-tungs-effizienz A

## Kochfelder



Boost



Double-boost



Bridge auto-matisch



Bridge manu-ell



Sensor-stufen



Warmhal-terfunktion



Quick Start



Ankoch-automatik



Memory-funktion



Restwärme-anzeige



Pause



Touch-control



Slider-control



Kinder-sicherung



Induktion



## Piktogrammübersicht umseitig



Franke Spülen entsprechen voll umfänglich den strengen CE-Anforderungen und sind deshalb mit CE gekennzeichnet. Die gesetzlichen Vorgaben für die Funktionen und Prüfverfahren sind in der EN13310:2003 definiert und geregelt.

**Mit dieser Preisliste, gültig ab 01.10.2022, werden alle bisherigen Preislisten außer Kraft gesetzt.**

Die unverbindliche Preisempfehlung (UVP) für jedes Produkt ist fett gedruckt. Die UVP gilt pro Stück und versteht sich in Euro inklusive Mehrwertsteuer (MwSt). Der Händlerlistenpreis (HLP) für das Produkt versteht sich zuzüglich MwSt.

**Änderungen, die dem technischen Fortschritt dienen, Irrtümer sowie Druckfehler behalten wir uns vor.**

Bei Lieferungen unter 150,- EUR wird ein Fracht- und Verpackungsanteil von 10,- EUR berechnet.



**FRANKE**

**Franke GmbH**

Mumpferfährstraße 70  
79713 Bad Säckingen  
Deutschland  
Telefon +49 (0)7761 52-500  
Telefax +49 (0)7761 52-280  
order.fbs@franke.com

[www.franke.de/hs](http://www.franke.de/hs)